

# შპს სტერეო +

დაპროექტება, მაუწყებლობა, მომსახურება

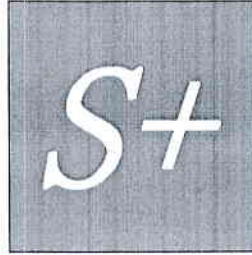

## STEREO+ LTD.

Planning, Broadcasting, Assistance

#35/05-14

27. 05. 2014

საქართველოს კომუნიკაციების ეროვნულ კომისიას

### საკონკურსო განცხადება

მოგახსენებთ, რომ შპს „სტერეო +“-ს სურს მონაწილეობის მიღება ციფრული მიწისზედა სატელევიზიო ქსელის უზრუნველსაყოფად რადიოსიხშირული სპექტრით სარგებლობის ლიცენზიების მისაღებად საქართველოს კომუნიკაციების ეროვნული კომისიის 2014 წლის 31 დეკემბრის # 176/10 გადაწყვეტილებით გამოცხადებულ კონკურსში 3 ლოტის ფარგლებში.

წარმოგიდგინებ მოთხოვნილ ინფორმაციას:

საფირმო სახელწოდება: შპს სტერეო+

სამართლებრივი ფორმა: შეზღუდული პასუხისმგებლობის საზოგადოება

იურიდიული მისამართი (ადგილსამყოფელი): საქართველო, ქ. თბილისის, ვაკე-საბურთალოს რაიონში, ალექსიძის ქ., №1

მექარმეთა და არასამეწარმეო (არაკომერციული) იურიდიული პირების რეესტრში რეგისტრაციის შესახებ მონაცემები:

საიდენტიფიკაციო კოდი: 204986408

სახელმწიფო რეგისტრაციის თარიღი: 19/06/2002

სახელმწიფო რეგისტრაციის ნომერი: 5ა/4-3306

მარეგისტრირებელი ორგანო: ვაკე-საბ. რ/ნის სასამართლო

საგადასახადო ინსპექცია: თბილისის რეგ.ცენტრი ვაკე-საბურთალოს გ-ბა

ხელმძღვანელობაზე/წარმომადგენლობაზე უფლებამოსილი პირი: მალხაზ კვარაცხელია (01002009732), (მალხაზ კვარაცხელიას, როგორც „სტერეო +“-ის ხელმძღვანელობაზე/წარმომადგენლობაზე უფლებამოსილი პირის მიერ გაცემულია რწმუნებულებები დავით ზილფიმიანის, გიორგი ხითარიშვილის და მარიამ გოგოსაშვილის სახელზე)

მონაცემები პარტნიორთა შესახებ, აგრეთვე იმ აქციონერთა შესახებ, რომლებიც ფლობენ აქციების 5%-ს ან მეტს:

D744827 ლუკა სევერინი, იტალია 50 %

01025019391 გიორგი ხითარიშვილი 50%

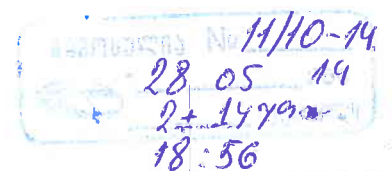

განცხადებას თან ერთვის 3 საკონკურსო წინადადება.

პატივისცემით,  
მალხაზ კვარაცხელია  
დირექტორი



საკონკურსო პირობებით დამტკიცებული საკონკურსო  
წინადადების სათანადოდ შევსებული ტიპური ფორმა

საკონკურსო წინადადების ტიპიური ფორმა

საკონკურსო წინადადების ტიპიური ფორმა

ლიცენზიის მამიებლის სახელწოდება: ქპს „სტრეთ +“

ლიცენზიის მამიებლის წარმომადგენლობაზე უფლებამოსილი პირის სახელი და გვარი (ხელმოწერი პირი) მკლავს ვარუცხელი

მოცემული საკონკურსო წინადადება არის შემდეგ ლოტზე: (მონიშნეთ 10 დასაშვები კომბინაციდან მხოლოდ ერთი):

- A+0
- A+1
- A+2
- B+0
- B+1
- B+2
- A+B+0
- A+B+1
- A+B+2
- A+B+3

ხელმოწერით ვადასტურებ, რომ საკონკურსო წინადადება წარმოდგენილია ზემოთ მონიშნულ ლოტზე, და მოცემული საკონკურსო წინადადებით კონკურსში გამარჯვების შემთხვევაში:

1) საქართველოს ცენტრალურ სახელმწიფო ბიუჯეტში გადავიხდი ლოტის ფარგლებში არსებული ლიცენზიებით განსაზღვრული ამოწურვადი რესურსით სარგებლობის საფასურს 101000 (ციფრებით) ასერით ათასი (სიტყვიერად) ლარის ოდენობით;

2) №MUX-A ლიცენზიით განსაზღვრულ ციფრულ მიწისზედა სატელევიზიო ქსელში ეროვნულ დონეზე ღია ეთერით (ასევე მომხმარებლებისათვის უფასოდ, კრიპტო-კოდირებული ფორმით) სატელევიზიო კონტენტის 1 მგბ/წმ-ით გავრცელების მაქსიმალური (ზედა) ტარიფი თვეში იქნება 7900 (ციფრებით) 7900 (სიტყვიერად) ლარი დღგ-ს გარეშე.

3) №MUX-B ლიცენზიით განსაზღვრულ ციფრულ მიწისზედა სატელევიზიო ქსელში ეროვნულ დონეზე ღია ეთერით (ასევე მომხმარებლებისათვის უფასოდ, კრიპტო-კოდირებული ფორმით) სატელევიზიო კონტენტის 1 მგბ/წმ-ით გავრცელების მაქსიმალური (ზედა) ტარიფი თვეში იქნება 8900 (ციფრებით) 8900 (სიტყვიერად) ლარი დღგ-ს გარეშე.

მოცემული საკონკურსო წინადადებით წარმოდგენილია ტელემაუწყებლებთან გაფორმებული წინასწარი ხელშეკრულებები:

ა) მოქმედ ეროვნულ საეთერო ტელემაუწყებელთან 2 (ციფრებით) მხი (სიტყვიერად) (რაოდენობა) ხელშეკრულება;

ბ) მოქმედ სხვა ტელემაუწყებელთან 16 (რაოდენობა) ხელშეკრულება;

მკახე ვარაყხელი  
ხელმოწერის სახელი და გვარი

2 ვაჟა  
ხელმოწერა



### შენიშვნა: საკონკურსო წინადადების ტიპური ფორმის შევსების ინსტრუქცია

ა) ლიცენზიის მაძიებლის მიერ საკონკურსო წინადადების ტიპურ ფორმაში მითითებული ამოწურვადი რესურსით სარგებლობის საფასური უნდა მოიცავდეს მონიშნული ლოტის ფარგლებში არსებული ყველა ლიცენზიის შესაბამისი სიხშირული რესურსით სარგებლობისათვის შემოთავაზებულ ერთიან თანხას.

ბ) იმ შემთხვევაში თუ ლიცენზიის მაძიებელს სურს გადაიხადოს მხოლოდ კომისიის მიერ დადგენილი ამოწურვადი რესურსით სარგებლობის საწყისი საფასური (ამოწურვადი რესურსით სარგებლობის საფასური დადგენილია თითოეული ლიცენზიის ფარგლებში არსებულ სიხშირულ რესურსზე და შეადგენს 1000 ლარს) ლიცენზიის მაძიებელმა უნდა ჩაწეროს მონიშნული ლოტის ფარგლებში არსებული ლიცენზიების რაოდენობის შესაბამისი თანხა. მაგალითად: თუ ლიცენზიის მაძიებელს საკონკურსო წინადადება წარმოდგენილი აქვს A+B+2 ლოტზე და სურს გადაიხადოს მხოლოდ კომისიის მიერ დადგენილი ამოწურვადი რესურსით სარგებლობის საწყისი საფასური, ლიცენზიის მაძიებელმა უნდა ჩაწეროს 4000 ლარი, რადგან მისი საკონკურსო წინადადება მოიცავს 4 ლიცენზიის შესაბამის სიხშირულ რესურსს.

გ) №MUX-A ან/და №MUX-B ლიცენზიით განსაზღვრულ ციფრულ მიწისზედა სატელევიზიო ქსელებში სატელევიზიო კონტენტის ეროვნულ დონეზე ღია ეთერით (ასევე მომხმარებლებისათვის უფასოდ კრიპტო-კოდირებული ფორმით) გავრცელების ყოველთვიური ზედა (მაქსიმალური) ტარიფი წარმოდგენილი უნდა იყოს 1მგბ/წმ-ით კონტენტის გავრცელებისათვის ლარში დღგ-ს გარეშე და უნდა ითვალისწინებდეს ლიცენზიის მაძიებლის ყველა ხარჯს, რომელიც მოიცავს 24 საათიანი უწყვეტი მომსახურების მიწოდების (სამაუწყებლო კონტენტის გავრცელების) ხარჯს ერთი კალენდარული თვის პერიოდში, გარდა მაუწყებლის სტუდიიდან ქსელში დაშვების წერტილამდე (Head-end) სიგნალის მიწოდების ხარჯისა.

დ) მიუხედავად იმისა, რომ №MUX-A ლიცენზიით განსაზღვრულ ციფრულ მიწისზედა სატელევიზიო მულტიპლექს პლატფორმას შესაძლებლობა უნდა ჰქონდეს კომისიის მიერ მითითებული ქვეზონების მიხედვით, ადგილობრივ დონეზე გაავრცელოს სხვადასხვა სატელევიზიო კონტენტი, და ვალდებული იქნება განსაზღვროს და გამოაქვეყნოს ყოველ კონკრეტულ ადგილობრივ ქვეზონაში სატელევიზიო კონტენტის გავრცელების ტარიფი, კონკურსის ფარგლებში №MUX-A ლიცენზიის მაძიებელმა უნდა მიუთითოს მოცემულ მულტიპლექს პლატფორმაში სატელევიზიო კონტენტის მხოლოდ ეროვნულ დონეზე (ანუ ყველა ადგილობრივ ქვეზონაში ერთობლივად) ღია ეთერით (ასევე მომხმარებლებისათვის უფასოდ კრიპტო-კოდირებული ფორმით) 1მგბ/წმ-ით გავრცელების ყოველთვიური ზედა(მაქსიმალური) ტარიფი ლარში დღგ-ს გარეშე;

ე) თუ ლიცენზიის მაძიებლის მიერ მონიშნული ლოტის ფარგლებში არ არის №MUX-A ან №MUX-B ლიცენზიით განსაზღვრული ციფრული მიწისზედა სატელევიზიო პლატფორმა, კონკურსის მონაწილე არ ავსებს შესაბამის პუნქტს.

ვ) მაუწყებელი, რომელიც ფლობს როგორც საეთერო ან/და თანამგზავრული მაუწყებლობის ლიცენზიას და ამავე დროს, გავლილი აქვს ავტორიზაცია მაუწყებლობაზე (რომლის ფარგლებშიც ახორციელებს ერთი და იგივე სამაუწყებლო კონტენტის გავრცელებას) მიჩნევა ერთ სუბიექტად. მაგალითად, თუ ლიცენზიის მაძიებელი წარმოადგენს საეთერო მაუწყებელთან გაფორმებულ ხელშეკრულებას, მას აღარ აქვს უფლება წარმოადგინოს იგივე მაუწყებელთან, როგორც თანამგზავრული ლიცენზიის მფლობელთან და/ან ავტორიზებულ პირთან, გაფორმებული წინასწარი ხელშეკრულება.

ზ) ორი ან მეტი ლიცენზიის მაძიებლის მიერ ერთი და იმავე მაუწყებელთან გაფორმებული წინასწარი ხელშეკრულების/ხელშეკრულებების წარმოდგენის შემთხვევაში, შესაბამისი წინასწარი ხელშეკრულებები არ ფასდება.

## განმარტება

1. საკონკურსო წინადადების ტიპიური ფორმის პირველ პუნქტში აღნიშნული თანხა მიუთითებს ჩვენს მიერ ბიუჯეტის სასარგებლოდ გადასახდელ საფასურს თუ სხვა შეთავაზება არ არსებობს, ხოლო კონკურირებადი ლოტის არსებობის შემთხვევაში იმ ლოტში განცხადებულ თანხაზე 101 000 ლარით მეტია.
2. საკონკურსო წინადადების ტიპიური ფორმის მეორე პუნქტში აღნიშნულ თანხა მიუთითებს იმაზე, რომ მაუწყებლებისთვის შეთავაზებული ტარიფი იქნება უფასო ანუ  $\text{Lim } 0$ , რადგან 0-ის მითითების შემთხვევაში საკონკურსო ფორმულა „მათემატიკურ განუსაზღვრელობად“ იქცევა და არ შეიძლება.
3. საკონკურსო წინადადების ტიპიური ფორმის მესამე პუნქტში აღნიშნულ თანხა მიუთითებს იმაზე, რომ მაუწყებლებისთვის შეთავაზებული ტარიფი იქნება უფასო ანუ  $\text{Lim } 0$ , რადგან 0-ის მითითების შემთხვევაში საკონკურსო ფორმულა „მათემატიკურ განუსაზღვრელობად“ იქცევა და არ შეიძლება.
4. ჩვენს მიერ  $A+B+2$  ლოტში მონაწილეობა გულისხმობს  $A+B+C+D$  ლიცენზიებს.

ამონაწერი მეწარმეთა და არასამეწარმეო (არაკომერციული)  
იურიდიული პირების რეესტრიდან





ამონაწერი მეწარმეთა და არასამეწარმეო  
(არაკომერციული) იურიდიული პირების  
რეესტრიდან

განაცხადის ნომერი: 713987  
განაცხადის რეგისტრაციის ნომერი: B14014423  
ამონაწერის მომზადების თარიღი: 14/02/2014 11:57:46

სუბიექტი

საფირმო სახელწოდება: შპს სტერეო+)  
იურიდიული მისამართი: საქართველო, ქ. თბილისი, ვაკე-საბურთალოს რაიონი, ალექსიძის ქ., №1)  
ელექტრონული ფოსტა: contact@stereoplus.ge)  
საიდენტიფიკაციო კოდი: 204986408)  
სამართლებრივი ფორმა: შეზღუდული პასუხისმგებლობის საზოგადოება)  
სახელმწიფო რეგისტრაციის თარიღი: 19/06/2002)  
სახელმწიფო რეგისტრაციის ნომერი: 5ა/4-3306)  
მარეგისტრირებელი ორგანო: ვაკე-საბ. რ/ნის სასამართლო)  
საგადასახადო ინსპექცია: თბილისის რეგ.ცენტრი ვაკე-საბურთალოს გ-ბა)

ხელმძღვანელობაზე/წარმომადგენლობაზე უფლებამოსილი პირები

- 01002009732, მალხაზ კვარაცხელია, დირექტორი, ,

პარტნიორები

| მფლობელი                            | წილი         | წილის მმართველი |
|-------------------------------------|--------------|-----------------|
| D744827, , ლუკა სევერინი, იტალია, ) | 50.00000000% |                 |
| 01025019391, გიორგი ხითარაიშვილი, ) | 50.00000000% |                 |

ვალდებულება

---

გირავნობა

---

ყადაღა/აკრძალვა:

რეგისტრირებული არ არის

საგადასახადო გირავნობა/იპოთეკის უფლება:

რეგისტრირებული არ არის

მოდრავ ნივთებსა და არამატერიალურ ქონებრივ სიკეთეზე გირავნობა/ლიზინგის უფლება:

რეგისტრირებული არ არის

მოვალეთა რეესტრი:

რეგისტრირებული არ არის

)

)

---

ამონაწერში ტექნიკური ხარვეზის აღმოჩენის შემთხვევაში, შესაძლებელია სარეგისტრაციო სამსახურში მოსვლის გარეშე, ელექტრონულად წარმოადგინოთ განცხადება: <http://public.reestri.gov.ge> ან დაგვიკავშირდეთ: 2 405 405; 595 33 71 81; შესწორებული ამონაწერის მიღება შეგიძლიათ ვებ გვერდზე, ელექტრონულად, ასევე საჯარო რეესტრის ეროვნული სააგენტოს ნებისმიერ ტერიტორიულ სარეგისტრაციო სამსახურსა და ლიბერთი ბანკის ნებისმიერ ფილიალში.

ლიცენზიის წარმომადგენლის წარმომადგენლობაზე  
უფლებამოსილების დამადასურებელი ნოტარიულად  
დამოწმებული დოკუმენტი

სანოტარო მოქმედების იდენტიფიკაციის ნომერი



6029527797814

საქართველო

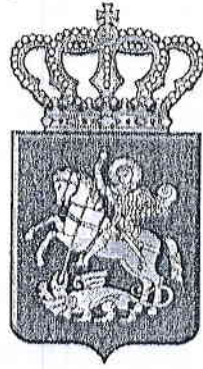

სანოტარო მოქმედების დასახელება  
რწმუნებულების / მინდობილობის დამოწმება

სანოტარო მოქმედების რეგისტრაციის ნომერი

**N140491314**



რეგისტრაციის თარიღი

**16.05.2014 წ**

ნოტარიუსი: ნინო მათუაშვილი  
მისამართი: ქ. თბილისი, ვაჟა-ფშაველას გამზ. 10  
ტელეფონი: 2 38 36 32 591 70 99 74

---

სანოტარო მოქმედებისა და სანოტარო აქტის შესახებ ინფორმაციის (მისი შექმნის, შეცვლის და/ან გაუქმების შესახებ) მიღება-გადამოწმება შეგიძლიათ საქართველოს ნოტარიუსთა პალატის ვებ-გვერდზე: [www.notary.ge](http://www.notary.ge) ასევე შეგიძლიათ დარეკოთ ტელეფონზე: +995(32) 2 66 19 18

ტელემაუწყებლებთან წინასწარ გაფორმებული  
ხელშეკრულებები

ეროვნულ საეთერო მაუწყებლებთან გაფორმებული წინასწარი  
ხელშეკრულებები:

შპს „ტელეიმედი“

შპს „საქართველოს საპატრიარქო ტელევიზია ერთხულოვნება“

წინასწარი ხელშეკრულება

ქ. თბილისი

10 მაისი 2014წ.

ერთის მხრივ, შპს „სტერეო +“ (ს/კ 204986408; მის.: ქ. თბილისი, ალექსიძის ქ. #1) მისი დირექტორის მალხაზ კვარაცხელიას სახით (შემდგომში „კომპანია“)

და მეორეს მხრივ შპს „საქართველოს საპატრიარქო ტელევიზია.ერთსულოვნება“ (ს/კ204562990; მის.: ქ. თბილისი, სანდრო ეულის, ქ.№3) მისი დირექტორის მეუფე პეტრეს (პაატა ცაავას) სახით (შემდგომში „მაუწყებელი“)

ნების თავისუფალი გამოვლენის საფუძველზე ვთანხმდებით შემდეგზე:

1. „კომპანია“ გამოთქვამს მზადყოფნას ციფრული მიწისზედა სატელევიზიო ქსელის უზრუნველსაყოფად რადიოსიხშირული სპექტრით სარგებლობის ლიცენზიის მიღების შემთხვევაში გავრცელოს „მაუწყებლის“ სატელევიზიო არხი ღია ეთერით თავის ქსელში.
2. „მაუწყებელი“ გამოთქვამს მზადყოფნას „კომპანიის“ მიერ ციფრული მიწისზედა სატელევიზიო ქსელის უზრუნველსაყოფად რადიოსიხშირული სპექტრით სარგებლობის ლიცენზიის მიღების შემთხვევაში გავრცელდეს მისი სატელევიზიო არხი ღია ეთერით „კომპანიის“ ქსელში.
3. ხელშეკრულების დადება მოხდეს „ციფრული მიწისზედა სატელევიზიო ქსელის უზრუნველსაყოფად რადიოსიხშირული სპექტრით სარგებლობის ლიცენზიების მისაღებად კონკურსის გამოცხადების შესახებ“ საქართველოს კომუნიკაციების ეროვნული კომისიის გადაწყვეტილების შესაბამისად „კომპანიის“ მიერ მოწვევის ოფერტას გამოქვეყნების შემდეგ.

მხარეთა რეკვიზიტები:



მალხაზ კვარაცხელი

შპს „სტერეო +“

ს/კ 204986408

მისამართი: ქ. თბილისი, ალექსიძის ქ. #1

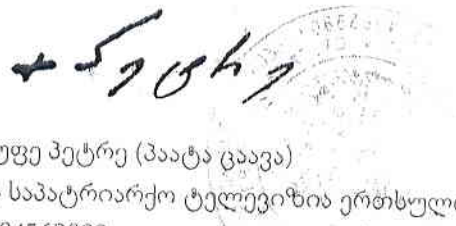

მეუფე პეტრე (პაატა ცაავა)

შპს „საქართველოს საპატრიარქო ტელევიზია ერთსულოვნება“

ს/კ204562990

მისამართი: ქ. თბილისი, სანდრო ეულის ქ. #3

წინასწარი ხელშეკრულება

10 მაისი 2014წ.

ქ. თბილისი

ერთის მხრივ, შპს „სტერეო +“ (ს/კ 204986408; მის.: ქ. თბილისი, ალექსიძის ქ. #1) მისი დირექტორის მალხაზ კვარაცხელიას სახით (შემდგომში „კომპანია“)

და მეორეს მხრივ შპს „ტელეიმედი“ (ს/კ 202188612; მის.: ქ. თბილისი, ლუბლიანას ქ. #5) მისი დირექტორის რევაზ საყვეარიშვილის სახით (შემდგომში „მაუწყებელი“)

ნების თავისუფალი გამოვლენის საფუძველზე ვთანხმდებით შემდეგზე:

1. „კომპანია“ გამოთქვამს მზადყოფნას ციფრული მიწისზედა სატელევიზიო ქსელის უზრუნველსაყოფად რადიოსიხშირული სპექტრით სარგებლობის ლიცენზიის მიღების შემთხვევაში გაავრცელოს „მაუწყებლის“ სატელევიზიო არხი ღია ეთერით თავის ქსელში.
2. „მაუწყებელი“ გამოთქვამს მზადყოფნას „კომპანიის“ მიერ ციფრული მიწისზედა სატელევიზიო ქსელის უზრუნველსაყოფად რადიოსიხშირული სპექტრით სარგებლობის ლიცენზიის მიღების შემთხვევაში გაავრცელდეს მისი სატელევიზიო არხი ღია ეთერით „კომპანიის“ ქსელში მხოლოდ მას შემდეგ რაც მხარეები შეთანხმდებიან სამომავლოდ გასაფორმებელი ძირითადი ხელშეკრულების ყველა არსებით პირობებზე.

მხარეთა რეკვიზიტები:

შპს „სტერეო +“  
ს/კ 204986408  
მისამართი: ქ. თბილისი ალექსიძის ქ. #1  
მალხაზ კვარაცხელია  
დირექტორი



შპს „ტელეიმედი“  
ს/კ 202188612  
მისამართი: ქ. თბილისი, ლუბლიანას ქ. #5  
რევაზ საყვეარიშვილი  
გენერალური დირექტორი





სხვა მაუწყებლებთან გაფორმებული წინასწარი ხელშეკრულებები

შპს „სტერეო +“ (საკუთარი არხი)

შპს „ივერია ინტერმედია“

შპს „ტელეკომპანია ქართული არხი“

შპს „ტელეკომპანია თბილისი“

შპს „ტელე-რადიო კომპანია თრიალეთი“

შპს „სტუდია მაესტრო“ (მაესტრო და TV 11)

ა(ა)იპ მედია-კავშირი ობიექტივი

შპს ტელეკომპანია კავკასია

ა(ა)იპ სამოქალაქო განათლების ფონდი

შპს „TV3“

შპს „Palitra“

შპს „მარნეული ტვ“

შპს „ომეგა“

შპს „კომედი ტვ“

შპს „ტელეარხი 25“

წინასწარი ხელშეკრულება

ქ. თბილისი

10 მაისი 2014წ.

ერთის მხრივ, შპს „სტერეო +“ (ს/კ 204986408; მის.: ქ. თბილისი, ალექსიძის ქ. #1) მისი დირექტორის მალხაზ კვარაცხელიას სახით (შემდგომში „კომპანია“)

და მეორეს მხრივ შპს „ივერია ინტერმედია“ მისი დირექტორის ლელა ასლანიკაშვილის სახით (შემდგომში „მაუწყებელი“)

ნების თავისუფალი გამოვლენის საფუძველზე ვთანხმდებით შემდეგზე:

1. „კომპანია“ გამოთქვამს მზადყოფნას ციფრული მიწისზედა სატელევიზიო ქსელის უზრუნველსაყოფად რადიოსიხშირული სპექტრით სარგებლობის ლიცენზიის მიღების შემთხვევაში გაავრცელოს „მაუწყებლის“ სატელევიზიო არხი ღია ეთერით თავის ქსელში.
2. „მაუწყებელი“ გამოთქვამს მზადყოფნას „კომპანიის“ მიერ ციფრული მიწისზედა სატელევიზიო ქსელის უზრუნველსაყოფად რადიოსიხშირული სპექტრით სარგებლობის ლიცენზიის მიღების შემთხვევაში გავრცელდეს მისი სატელევიზიო არხი ღია ეთერით „კომპანიის“ ქსელში.
3. ხელშეკრულების დადება მოხდეს „ციფრული მიწისზედა სატელევიზიო ქსელის უზრუნველსაყოფად რადიოსიხშირული სპექტრით სარგებლობის ლიცენზიების მისაღებად კონკურსის გამოცხადების შესახებ“ საქართველოს კომუნიკაციების ეროვნული კომისიის გადაწყვეტილების შესაბამისად „კომპანიის“ მიერ მოწვევის ოფერტას გამოქვეყნების შემდეგ.

მხარეთა რეკვიზიტები:

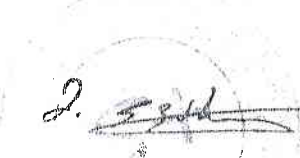
  
მალხაზ კვარაცხელია  
შპს „სტერეო +“  
ს/კ 204986408  
მისამართი: ალექსიძის ქ. #1

შპს „ივერია ინტერმედია“  
ს/კ 205210902  
მის. ძმები კაკაბაძეების №2  
დირექტორი:

  
ლელა ასლანიკაშვილი

წინასწარი ხელშეკრულება

ქ. თბილისი

10 მაისი 2014წ.

ერთის მხრივ, შპს „სტერეო +“ (ს/კ 204986408; მის.: ქ. თბილისი, ალექსიძის ქ. #1) მისი დირექტორის მალხაზ კვარაცხელიას სახით (შემდგომში „კომპანია“)

და მეორეს მხრივ შპს „ტელეკომპანია ქართული არხი“ (ს/კ 404964071; ფაქტ. მის.: ალ. ყაზბეგის 47 მისი დირექტორის თეიმურაზ ალიხანაშვილის სახით (შემდგომში „მაუწყებელი“)

ნების თავისუფალი გამოვლენის საფუძველზე ვთანხმდებით შემდეგზე:

1. „კომპანია“ გამოთქვამს მზადყოფნას ციფრული მიწისზედა სატელევიზიო ქსელის უზრუნველსაყოფად რადიოსიხშირული სპექტრით სარგებლობის ლიცენზიის მიღების შემთხვევაში გაავრცელოს „მაუწყებლის“ სატელევიზიო არხი ღია ეთერით თავის ქსელში.
2. „მაუწყებელი“ გამოთქვამს მზადყოფნას „კომპანიის“ მიერ ციფრული მიწისზედა სატელევიზიო ქსელის უზრუნველსაყოფად რადიოსიხშირული სპექტრით სარგებლობის ლიცენზიის მიღების შემთხვევაში გავრცელდეს მისი სატელევიზიო არხი ღია ეთერით „კომპანიის“ ქსელში.
3. ხელშეკრულების დადება მოხდეს „ციფრული მიწისზედა სატელევიზიო ქსელის უზრუნველსაყოფად რადიოსიხშირული სპექტრით სარგებლობის ლიცენზიების მისაღებად კონკურსის გამოცხადების შესახებ“ საქართველოს კომუნიკაციების ეროვნული კომისიის გადაწყვეტილების შესაბამისად „კომპანიის“ მიერ მოწვევა ოფერტის გამოქვეყნების შემდეგ.

მხარეთა რეკვიზიტები:

მალხაზ კვარაცხელი  
შპს „სტერეო +“  
ს/კ 204986408  
მისამართი: ალექსიძის ქ. #1

სტერეო +

თეიმურაზ ალიხანაშვილი  
შპს „ტელეკომპანია ქართული არხი“  
ს/კ.: 404964071  
მისამართი: ალ. ყაზბეგის 47.



შპს სტერეო +

დაპროექტება, მაუწყებლობა, მომსახურება  
10.05.2014

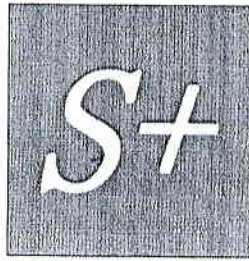

STEREO+ LTD.

Planning, Broadcasting, Assistance

რწმუნებულება

მიენიჭოს უფლებამოსილება ილია სტაშევსკის (პ/ნ 01009019556; მის.: ქ. თბილისი, ვაჟა-ფშაველას  
2კვ. კორპ 36, ბინა 43) კომპანიის სახელით მოაწეროს ხელი შპს „სტერეო +“-სა და  
შპს „ტელეკომპანია ქართულ არხს“ შორის გასაფორმებელ წინასწარ ხელშეკრულებას.

მალხაზ კვარაცხელია

დირექტორი

მ.ალექსიძის 1, 0193, თბილისი, საქართველო, ტელ. +995 32 233-35-22 ს/კ № 204986408

წინასწარი ხელშეკრულება

ქ. თბილისი

10 მაისი 2014წ.

ერთის მხრივ, შპს „სტერეო +“ (ს/კ 204986408; მის.: ქ. თბილისი, ალექსიძის ქ. #1) მისი დირექტორის მალხაზ კვარაცხელიას სახით (შემდგომში „კომპანია“)

და მეორეს მხრივ შპს „ტელეკომპანია თბილისი“ (ს/კ 202063818; მის.: ქ. თბილისი, გელოვანის გამზ., 2, IV სართ) მისი დირექტორის გურამ ჩიგოგიძის სახით (შემდგომში „მაუწყებელი“)

ნების თავისუფალი გამოვლენის საფუძველზე ვთანხმდებით შემდეგზე:

1. „კომპანია“ გამოთქვამს მზადყოფნას ციფრული მიწისზედა სატელევიზიო ქსელის უზრუნველსაყოფად რადიოსიხშირული სპექტრით სარგებლობის ლიცენზიის მიღების შემთხვევაში გაავრცელოს „მაუწყებლის“ სატელევიზიო არხი ღია ეთერით თავის ქსელში.
2. „მაუწყებელი“ გამოთქვამს მზადყოფნას „კომპანიის“ მიერ ციფრული მიწისზედა სატელევიზიო ქსელის უზრუნველსაყოფად რადიოსიხშირული სპექტრით სარგებლობის ლიცენზიის მიღების შემთხვევაში გაავრცელდეს მისი სატელევიზიო არხი ღია ეთერით „კომპანიის“ ქსელში.
3. ხელშეკრულების დადება მოხდეს „ციფრული მიწისზედა სატელევიზიო ქსელის უზრუნველსაყოფად რადიოსიხშირული სპექტრით სარგებლობის ლიცენზიების მისაღებად კონკურსის გამოცხადების შესახებ“ საქართველოს კომუნიკაციების ეროვნული კომისიის გადაწყვეტილების შესაბამისად „კომპანიის“ მიერ მოწვევის ოფერტას გამოქვეყნების შემდეგ.

მხარეთა რეკვიზიტები:

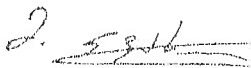

მალხაზ კვარაცხელი

შპს „სტერეო +“

ს/კ 204986408

მისამართი: ქ. თბილისი ალექსიძის ქ. #1

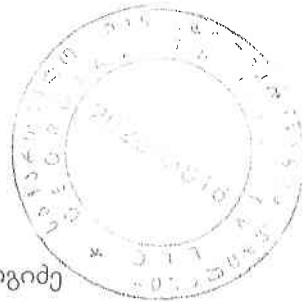

გურამ ჩიგოგიძე

შპს „ტელეკომპანია თბილისი“

ს/კ 202063818

მისამართი: ქ. თბილისი, გელოვანის გამზ., 2, IV სართ.

წინასწარი ხელშეკრულება

ქ. თბილისი

10 მაისი 2014წ.

ერთის მხრივ, შპს „სტერეო +“ (ს/კ 204986408; მის.: ქ. თბილისი, ალექსიძის ქ. #1) მისი დირექტორის მალხაზ კვარაცხელიას სახით (შემდგომში „კომპანია“)

და მეორეს მხრივ შპს ტელე-რადიო კომპანია თრიალეთი მისი დირექტორის ჯონდო ნანეტაშვილის სახით (შემდგომში „მაუწყებელი“)

ნების თავისუფალი გამოვლენის საფუძველზე ვთანხმდებით შემდეგზე:

1. „კომპანია“ გამოთქვამს მზადყოფნას ციფრული მიწისზედა სატელევიზიო ქსელის უზრუნველსაყოფად რადიოსიხშირული სპექტრით სარგებლობის ლიცენზიის მიღების შემთხვევაში გავრცელოს „მაუწყებლის“ სატელევიზიო არხი ღია ეთერით თავის ქსელში.
2. „მაუწყებელი“ გამოთქვამს მზადყოფნას „კომპანიის“ მიერ ციფრული მიწისზედა სატელევიზიო ქსელის უზრუნველსაყოფად რადიოსიხშირული სპექტრით სარგებლობის ლიცენზიის მიღების შემთხვევაში გავრცელდეს მისი სატელევიზიო არხი ღია ეთერით „კომპანიის“ ქსელში.
3. ხელშეკრულების დადება მოხდეს „ციფრული მიწისზედა სატელევიზიო ქსელის უზრუნველსაყოფად რადიოსიხშირული სპექტრით სარგებლობის ლიცენზიების მისაღებად კონკურსის გამოცხადების შესახებ“ საქართველოს კომუნიკაციების ეროვნული კომისიის გადაწყვეტილების შესაბამისად „კომპანიის“ მიერ მოწვევის ოფერტას გამოქვეყნების შემდეგ.
4. მხარეები თანხმდებიან, რომ ბაზარზე უკეთესი პირობების არსებობის შემთხვევაში აღნიშნული ხელშეკრულების დადება არ მოხდება.

მხარეთა რეკვიზიტები:

  
 შპს „სტერეო +“  
 ს/კ 204986408  
 მისამართი: ალექსიძის ქ. #1  
 მალხაზ კვარაცხელია

შპს ტელე-რადიო კომპანია თრიალეთი  
 ს.კ 240885654  
 მისამართი გორი ჭავჭავაძის ქ. №45  
 ჯონდო ნანეტაშვილი

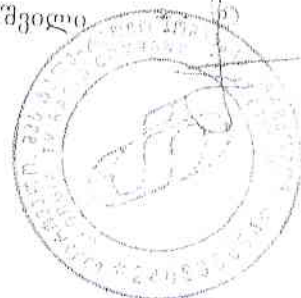

წინასწარი ხელშეკრულება

ქ. თბილისი

10 მაისი 2014წ.

ერთის მხრივ, შპს „სტერეო +“ (ს/კ 204986408; მის.: ქ. თბილისი, ალექსიძის ქ. #1) მისი დირექტორის მალხაზ კვარაცხელიას სახით (შემდგომში „კომპანია“)

და მეორეს მხრივ შპს „სტუდია მანსტრო“ (ს/კ 236080557; მის.: ქ. თბილისი, დიდგორის ქ. 68/22) მისი დირექტორის ეთერ გადაბაძის სახით (შემდგომში „მაუწყებელი“)

ნების თავისუფალი გამოვლენის საფუძველზე ვთანხმდებით შემდეგზე:

1. „კომპანია“ გამოთქვამს მზადყოფნას ციფრული მიწისზედა სატელევიზიო ქსელის უზრუნველსაყოფად რადიოსიხშირული სპექტრით სარგებლობის ლიცენზიის მიღების შემთხვევაში გააგრძელოს „მაუწყებლის“ სატელევიზიო არხი ღია ეთერით თავის ქსელში.
2. „მაუწყებელი“ გამოთქვამს მზადყოფნას „კომპანიის“ მიერ ციფრული მიწისზედა სატელევიზიო ქსელის უზრუნველსაყოფად რადიოსიხშირული სპექტრით სარგებლობის ლიცენზიის მიღების შემთხვევაში გავრცელდეს მისი სატელევიზიო არხი ღია ეთერით „კომპანიის“ ქსელში.
3. ხელშეკრულების დადება მოხდეს „ციფრული მიწისზედა სატელევიზიო ქსელის უზრუნველსაყოფად რადიოსიხშირული სპექტრით სარგებლობის ლიცენზიების მისაღებად კონკურსის გამოცხადების შესახებ“ საქართველოს კომუნიკაციების ეროვნული კომისიის გადაწყვეტილების შესაბამისად „კომპანიის“ მიერ მოწვევის ოფერტას გამოქვეყნების შემდეგ.

მხარეთა რეკვიზიტები:

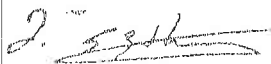

მალხაზ კვარაცხელი  
შპს „სტერეო +“  
ს/კ 204986408  
მისამართი: ქ. თბილისი ალექსიძის ქ. #1



ეთერ გადაბაძე  
შპს „სტუდია მანსტრო“  
ს/კ 236080557  
მისამართი: ქ. თბილისი, დიდგორის ქ. 68/22

წინასწარი ხელშეკრულება

ქ. თბილისი

10 მაისი 2014წ.

ერთის მხრივ, შპს „სტერეო +“ (ს/კ 204986408; მის.: ქ. თბილისი, ალექსიძის ქ. #1) მისი დირექტორის მალხაზ კვარაცხელიას სახით (შემდგომში „კომპანია“)

და მეორეს მხრივ შპს „სტუდია მაესტრო“ (ს/კ 236080557; მის.: ქ. თბილისი, დიდგორის ქ. 68/22) მისი დირექტორის ეთერ გადაბაძის სახით (შემდგომში „მაუწყებელი“)

ნების თავისუფალი გამოვლენის საფუძველზე ვთანხმდებით შემდეგზე:

1. „კომპანია“ გამოთქვამს მზადყოფნას ციფრული მიწისზედა სატელევიზიო ქსელის უზრუნველსაყოფად რადიოსიხშირული სპექტრით სარგებლობის ლიცენზიის მიღების შემთხვევაში გაავრცელოს „მაუწყებლის“ სატელევიზიო არხი ღია ეთერით თავის ქსელში.
2. „მაუწყებელი“ გამოთქვამს მზადყოფნას „კომპანიის“ მიერ ციფრული მიწისზედა სატელევიზიო ქსელის უზრუნველსაყოფად რადიოსიხშირული სპექტრით სარგებლობის ლიცენზიის მიღების შემთხვევაში გავრცელებს მისი სატელევიზიო არხი ღია ეთერით „კომპანიის“ ქსელში.
3. ხელშეკრულების დადება მოხდეს „ციფრული მიწისზედა სატელევიზიო ქსელის უზრუნველსაყოფად რადიოსიხშირული სპექტრით სარგებლობის ლიცენზიების მისაღებად კონკურსის გამოცხადების შესახებ“ საქართველოს კომუნიკაციების ეროვნული კომისიის გადაწყვეტილების შესაბამისად „კომპანიის“ მიერ მოწვევის ოფერტას გამოქვეყნების შემდეგ.

მხარეთა რეკვიზიტები:



მალხაზ კვარაცხელი  
შპს „სტერეო +“  
ს/კ 204986408  
მისამართი: ქ. თბილისი ალექსიძის ქ. #1



ეთერ გადაბაძე  
შპს „სტუდია მაესტრო“  
ს/კ 236080557  
მისამართი: ქ. თბილისი, დიდგორის ქ. 68/22



წინასწარი ხელშეკრულება

ქ. თბილისი

22 აპრილი 2014წ.

ერთის მხრივ, შპს „სტერეო +“ (ს/კ 204986408; მის.: ქ. თბილისი, ალექსიძის ქ. #1) მისი დირექტორის მალხაზ კვარაცხელიას სახით (შემდგომში „კომპანია“)

და მეორეს მხრივ ა(ა)იპ მედია-კავშირი ობიექტივი (ს/კ 404385465; მის.: ქ. თბილისი, ძმ. კაკაბაძეების ქ. №2) მისი თავმჯდომარის ირაკლი ცილიკიშვილის სახით (შემდგომში „მაუწყებელი“)

ნების თავისუფალი გამოვლენის საფუძველზე ვთანხმდებით შემდეგზე:

1. „კომპანია“ გამოთქვამს მზადყოფნას ციფრული მიწისზედა სატელევიზიო ქსელის უზრუნველსაყოფად რადიოსიხშირული სპექტრით სარგებლობის ლიცენზიის მიღების შემთხვევაში გაავრცელოს „მაუწყებლის“ სატელევიზიო არხი ღია ეთერით თავის ქსელში.
2. „მაუწყებელი“ გამოთქვამს მზადყოფნას „კომპანიის“ მიერ ციფრული მიწისზედა სატელევიზიო ქსელის უზრუნველსაყოფად რადიოსიხშირული სპექტრით სარგებლობის ლიცენზიის მიღების შემთხვევაში გავრცელდეს მისი სატელევიზიო არხი ღია ეთერით „კომპანიის“ ქსელში.
3. ხელშეკრულების დადება მოხდეს „ციფრული მიწისზედა სატელევიზიო ქსელის უზრუნველსაყოფად რადიოსიხშირული სპექტრით სარგებლობის ლიცენზიების მისაღებად კონკურსის გამოცხადების შესახებ“ საქართველოს კომუნიკაციების ეროვნული კომისიის გადაწყვეტილების შესაბამისად „კომპანიის“ მიერ მოწვევის ოფერტას გამოქვეყნების შემდეგ.

მხარეთა რეკვიზიტები:



მალხაზ კვარაცხელი

შპს „სტერეო +“

ს/კ 204986408

მისამართი: ქ. თბილისი ალექსიძის ქ. #1



ირაკლი ცილიკიშვილი

ა(ა)იპ მედია-კავშირი ობიექტივი

ს/კ 404385465

მისამართი: ქ. თბილისი, ძმ. კაკაბაძეების ქ. #2

წინასწარი ხელშეკრულება

ქ. თბილისი

10 მაისი 2014წ.

ერთის მხრივ, შპს „სტერეო +“ (ს/კ 204986408; მის.: ქ. თბილისი, ალექსიძის ქ. #1) მისი დირექტორის მალხაზ კვარაცხელიას სახით (შემდგომში „კომპანია“)

და მეორეს მხრივ შპს ტელეკომპანია კავკასია (ს/კ 203842823; მის.: ქ. თბილისი, კოსტავას №5) მისი დირექტორის ნინო ჯანგირაშვილის სახით (შემდგომში „მაუწყებელი“)

ნების თავისუფალი გამოვლენის საფუძველზე ვთანხმდებით შემდეგზე:

1. „კომპანია“ გამოთქვამს მზადყოფნას ციფრული მიწისზედა სატელევიზიო ქსელის უზრუნველსაყოფად რადიოსიხშირული სპექტრით სარგებლობის ლიცენზიის მიღების შემთხვევაში გაავრცელოს „მაუწყებლის“ სატელევიზიო არხი ღია ეთერით თავის ქსელში.
2. „მაუწყებელი“ გამოთქვამს მზადყოფნას „კომპანიის“ მიერ ციფრული მიწისზედა სატელევიზიო ქსელის უზრუნველსაყოფად რადიოსიხშირული სპექტრით სარგებლობის ლიცენზიის მიღების შემთხვევაში გაავრცელებს მისი სატელევიზიო არხი ღია ეთერით „კომპანიის“ ქსელში.
3. ხელშეკრულების დადება მოხდეს „ციფრული მიწისზედა სატელევიზიო ქსელის უზრუნველსაყოფად რადიოსიხშირული სპექტრით სარგებლობის ლიცენზიების მისაღებად კონკურსის გამოცხადების შესახებ“ საქართველოს კომუნიკაციების ეროვნული კომისიის გადაწყვეტილების შესაბამისად „კომპანიის“ მიერ მოწვევის ოფერტას გამოქვეყნების შემდეგ.

მხარეთა რეკვიზიტები:

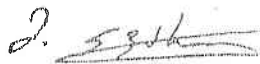

მალხაზ კვარაცხელი  
შპს „სტერეო +“  
ს/კ 204986408  
მისამართი: ქ. თბილისი ალექსიძის ქ. #1

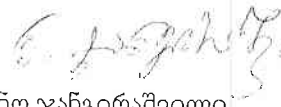

ნინო ჯანგირაშვილი  
შპს ტელეკომპანია კავკასია  
ს/კ 203842823  
მისამართი: ქ. თბილისი, კოსტავას #5



## წინასწარი ხელშეკრულება

ქ. თბილისი

30 აპრილი 2014წ.

ერთის მხრივ, შპს „სტერეო +“ (ს/კ 204986408; მის.: ქ. თბილისი, ალექსიძის ქ. #1) მისი დირექტორის მალხაზ კვარაცხელიას სახით (შემდგომში „კომპანია“)

და მეორეს მხრივ ა(ა)იპ სამოქალაქო განათლების ფონდი (ს/კ202463379; მის.: ქ. თბილისი, აკ.წერეთლის გამზ., №67, ბინა №4 ) მისი დირექტორის თამარ ჩერგოლეიშვილის სახით (შემდგომში „მაუწყებელი“)

ნების თავისუფალი გამოვლენის საფუძველზე ვთანხმდებით შემდეგზე:

1. მხარეები იღებენ ვალდებულებას მომავალში დადონ ხელშეკრულება მაუწყებლის მიერ წარმოებული სატელევიზიო კონტენტის ეროვნულ დონეზე ღია ეთერით ციფრული მიწისზედა სატელევიზიო ქსელით გავრცელებასთან დაკავშირებით.
2. ხელშეკრულება, რომლის დადებასაც მხარეები აპირებენ მომავალში, უნდა მოიცავდეს შემდეგ პირობებს:
  - 2.1 „კომპანიის“ ვალდებულებას ციფრული მიწისზედა სატელევიზიო ქსელის უზრუნველსაყოფად რადიოსიხშირული სპექტრით სარგებლობის ლიცენზიის მიღების შემთხვევაში გაავრცელოს მის მიერ წარმოებული სატელევიზიო კონტენტი ღია ეთერით;
  - 2.2 ხელშეკრულება უნდა შეესაბამებოდეს „კომპანიის“ მიერ მიღებული ციფრული მიწისზედა სატელევიზიო ქსელის უზრუნველსაყოფად რადიოსიხშირული სპექტრით სარგებლობის ლიცენზიის პირობებს;
  - 2.3 მომსახურების თანხა არ უნდა აღემატებოდეს „კომპანიის“ მიერ ციფრული მიწისზედა სატელევიზიო ქსელის უზრუნველსაყოფად რადიოსიხშირული სპექტრით სარგებლობის ლიცენზიების მისაღებად გამოცხადებულ კონკურსში მის მიერ საკონკურსო წინადადებით წარდგენილ 1 მგზ/წმ-ით გავრცელების ყოველთვიურ ზედა (მაქსიმალურ) ტარიფს.
    - 2.3.1 ბაზარზე უკეთესი პირობის არსებობის შემთხვევაში აღნიშნული ხელშეკრულების დადების ვალდებულება არ წარმოიქმნება
3. მხარეები იღებენ ვალდებულებას ხელშეკრულება დადონ „კომპანიის“ მიერ ციფრული მიწისზედა სატელევიზიო ქსელის უზრუნველსაყოფად რადიოსიხშირული სპექტრით სარგებლობის ლიცენზიის მიღებიდან 1 (ერთი) თვის ვადაში.

მხარეთა რეკვიზიტები:



მალხაზ კვარაცხელი  
შპს „სტერეო +“  
ს/კ 204986408

მისამართი: ქ. თბილისი ალექსიძის ქ. #1

თამარ ჩუგაძე  
ა(ა)იპ სამოქალაქო განათლების ფონდი  
ს/კ 202463379

მისამართი: ქ. თბილისი, აკ.წერეთლის გამზ. №67

## წინასწარი ხელშეკრულება

ქ. თბილისი

22 აპრილი 2014წ.

ერთის მხრივ, შპს „სტერეო +“ (ს/კ 204986408; მის.: ქ. თბილისი, ალექსიძის ქ. #1) მისი დირექტორის მალხაზ კვარაცხელიას სახით (შემდგომში „კომპანია“)

და მეორეს მხრივ შპს „TV3“ (ს/კ205281121; მის.: გორგასალის ქ.შესახვევსა და კრწანისის ქ. შორის, (ნაკვეთი №18 და ნაკვეთი №19)) მისი დირექტორის გრიგორი ბაიბურთის სახით (შემდგომში „მაუწყებელი“)

ნების თავისუფალი გამოვლენის საფუძველზე ვთანხმდებით შემდეგზე:

1. მხარეები იღებენ ვალდებულებას მომავალში დადონ ხელშეკრულება მაუწყებლის მიერ წარმოებული სატელევიზიო კონტენტის ეროვნულ დონეზე ღია ეთერით (ასევე მომხმარებლებისათვის უფასოდ კრიპტო-კოდირებული ფორმით) ციფრული მიწისზედა სატელევიზიო ქსელით გავრცელებასთან დაკავშირებით.
2. ხელშეკრულება, რომლის დადებასაც მხარეები აპირებენ მომავალში, უნდა მოიცავდეს შემდეგ პირობებს:
  - 2.1 „კომპანიის“ ვალდებულებას ციფრული მიწისზედა სატელევიზიო ქსელის უზრუნველსაყოფად რადიოსიხშირული სპექტრით სარგებლობის ლიცენზიის მიღების შემთხვევაში გაავრცელოს მის მიერ წარმოებული სატელევიზიო კონტენტი ღია ეთერით ან მომხმარებელთათვის უფასოდ, კრიპტო-კოდირებული ფორმით;
  - 2.2 ხელშეკრულება უნდა შეესაბამებოდეს „კომპანიის“ მიერ მიღებული ციფრული მიწისზედა სატელევიზიო ქსელის უზრუნველსაყოფად რადიოსიხშირული სპექტრით სარგებლობის ლიცენზიის პირობებს;
  - 2.3 მომსახურების თანხა არ უნდა აღემატებოდეს „კომპანიის“ მიერ ციფრული მიწისზედა სატელევიზიო ქსელის უზრუნველსაყოფად რადიოსიხშირული სპექტრით სარგებლობის ლიცენზიების მისაღებად გამოცხადებულ კონკურსში მის მიერ საკონკურსო წინადადებით წარდგენილ 1 მგბ/წმ-ით გავრცელების ყოველთვიურ ზედა (მაქსიმალურ) ტარიფს.
    - 2.3.1 ბაზარზე უკეთესი პირობის არსებობის შემთხვევაში აღნიშნული ხელშეკრულების დადების ვალდებულება არ წარმოიქმნება

3. მხარეები იღებენ ვალდებულებას ხელშეკრულება დადონ „კომპანიის“ მიერ ციფრული მიწისზედა სატელევიზიო ქსელის უზრუნველსაყოფად რადიოსიხშირული სპექტრით სარგებლობის ლიცენზიის მიღებიდან 1 (ერთი) თვის ვადაში.



მხარეთა რეკვიზიტები:

მალხაზ კვარაცხელია

შპს „სტერელ +“

ს/კ 204986408

მისამართი:

ქ. თბილისი ალექსიძის ქ. #1



გრიგორი ბაიბურთი

შპს „TV3“

ს/კ 205281121

მისამართი: გორგასალის ქ.

შესახვევსა და კრწანისის

ქ. შორის, (ნაკვეთი №18 და ნაკვეთი №19))

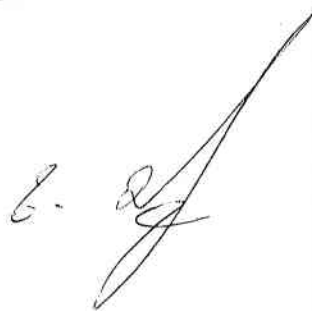

## წინასწარი ხელშეკრულება

ქ. თბილისი

22 აპრილი 2014წ.

ერთის მხრივ, შპს „სტერეო +“ (ს/კ 204986408; მის.: ქ. თბილისი, ალექსიძის ქ. #1) მისი დირექტორის მალხაზ კვარაცხელიას სახით (შემდგომში „კომპანია“)

და მეორეს მხრივ შპს „პალიტრა TV“ (ს/კ404975452; მის.: ქ. თბილისი, იოსებძის ქ. N 49) მისი დირექტორის ინგა დადიანის სახით (შემდგომში „მაუწყებელი“)

ნების თავისუფალი გამოვლენის საფუძველზე ვთანხმდებით შემდეგზე:

1. მხარეები იღებენ ვალდებულებას მომავალში დადონ ხელშეკრულება მაუწყებლის მიერ წარმოებული სატელევიზიო კონტენტის ეროვნულ დონეზე ღია ეთერით (ასევე მომხმარებელთათვის უფასოდ კრიპტო-კოდირებული ფორმით) ციფრული მიწისზედა სატელევიზიო ქსელით გავრცელებასთან დაკავშირებით.
2. ხელშეკრულება, რომლის დადებასაც მხარეები აპირებენ მომავალში, უნდა მოიცავდეს შემდეგ პირობებს:
  - 2.1 „კომპანიის“ ვალდებულებას ციფრული მიწისზედა სატელევიზიო ქსელის უზრუნველსაყოფად რადიოსიხშირული სპექტრით სარგებლობის ლიცენზიის მიღების შემთხვევაში გაავრცელოს მის მიერ წარმოებული სატელევიზიო კონტენტი ღია ეთერით ან მომხმარებელთათვის უფასოდ, კრიპტო-კოდირებული ფორმით;
  - 2.2 ხელშეკრულება უნდა შეესაბამებოდეს „კომპანიის“ მიერ მიღებული ციფრული მიწისზედა სატელევიზიო ქსელის უზრუნველსაყოფად რადიოსიხშირული სპექტრით სარგებლობის ლიცენზიის პირობებს;
  - 2.3 მომსახურების თანხა არ უნდა აღემატებოდეს „კომპანიის“ მიერ ციფრული მიწისზედა სატელევიზიო ქსელის უზრუნველსაყოფად რადიოსიხშირული სპექტრით სარგებლობის ლიცენზიების მისაღებად გამოცხადებულ კონკურსში მის მიერ საკონკურსო წინადადებით წარდგენილ 1 მგბ/წმ-ით გავრცელების ყოველთვიურ ზედა (მაქსიმალურ) ტარიფს.
    - 2.3.1 ბაზარზე უკეთესი პირობის არსებობის შემთხვევაში აღნიშნული ხელშეკრულების დადების ვალდებულება არ წარმოიქმნება
3. მხარეები იღებენ ვალდებულებას ხელშეკრულება დადონ „კომპანიის“ მიერ ციფრული მიწისზედა სატელევიზიო ქსელის უზრუნველსაყოფად რადიოსიხშირული სპექტრით სარგებლობის ლიცენზიის მიღებიდან 1 (ერთი) თვის ვადაში.

მხარეთა რეკვიზიტები:

მალხაზ კვარაცხელი

შპს „სტერეთი“

ს/კ 204986408

მისამართი: ქ. თბილისი ალექსიძის ქ. #1



ინგა დადიანი

შპს „პალიტრა TV“

ს/კ 404975452

მისამართი: ქ. თბილისი, იოსებძის ქ. N 49





## წინასწარი ხელშეკრულება

ქ. თბილისი

10 მაისი 2014წ.

ერთის მხრივ, შპს „სტერეო +“ (ს/კ 204986408; მის.: ქ. თბილისი, ალექსიძის ქ. #1) მისი დირექტორის მალხაზ კვარაცხელიას სახით (შემდგომში „კომპანია“)

და მეორეს მხრივ შპს „მარნეული ტვ“ მისი დირექტორის შალვა შუბლაძის სახით (შემდგომში „მაუწყებელი“)

ნების თავისუფალი გამოვლენის საფუძველზე ვთანხმდებით შემდეგზე:

1. „კომპანია“ გამოთქვამს მზადყოფნას ციფრული მიწისზედა სატელევიზიო ქსელის უზრუნველსაყოფად რადიოსიხშირული სპექტრით სარგებლობის ლიცენზიის მიღების შემთხვევაში გაავრცელოს „მაუწყებლის“ სატელევიზიო არხი ღია ეთერით თავის ქსელში.
2. „მაუწყებელი“ გამოთქვამს მზადყოფნას „კომპანიის“ მიერ ციფრული მიწისზედა სატელევიზიო ქსელის უზრუნველსაყოფად რადიოსიხშირული სპექტრით სარგებლობის ლიცენზიის მიღების შემთხვევაში გავრცელდეს მისი სატელევიზიო არხი ღია ეთერით „კომპანიის“ ქსელში.
3. ხელშეკრულების დადება მოხდეს „ციფრული მიწისზედა სატელევიზიო ქსელის უზრუნველსაყოფად რადიოსიხშირული სპექტრით სარგებლობის ლიცენზიების მისაღებად კონკურსის გამოცხადების შესახებ“ საქართველოს კომუნიკაციების ეროვნული კომისიის გადაწყვეტილების შესაბამისად „კომპანიის“ მიერ მოწვევის ოფერტას გამოქვეყნების შემდეგ.
4. მხარეები თანხმდებიან, რომ ბაზარზე უკეთესი პირობების არსებობის შემთხვევაში აღნიშნული ხელშეკრულების დადება არ მოხდება. სამომავლო ხელშეკრულებით გათვალისწინებული იქნება ტელემაუწყებლის უფლება ცალმხრივად შეწყვიტოს სამომავლო ხელშეკრულება ან შესაბამისი ცვლილებები შეიტანოს სამომავლო ხელშეკრულებაში იმ შემთხვევაში თუ, ტელემაუწყებელი, თავისი კონტენტის გავრცელების მიზნით, მონაწილეობას მიიღებს ადგილობრივი მულტიპლექსპლატფორმის ფორმირებაში ან გადაწყვეტს ისარგებლოს ბაზარზე ხელმისაწვდომი ადგილობრივი მულტიპლექსპლატფორმის ოპერატორის მომსახურებით.

მხარეთა რეკვიზიტები:

მალხაზ კვარაცხელია

შპს „სტერეო +“

ს/კ 204986408

მისამართი: ქ.თბილისი ალექსიძის ქ. #1

შალვა შუბლაძე

შპს „მარნეული ტვ“

ს/კ 234230178

მის.: ქ.მარნეული 26 მაისის ქ.#19

წინასწარი ხელშეკრულება

ქ. თბილისი

10 მაისი 2014წ.

ერთის მხრივ, შპს „სტერეო +“ (ს/კ 204986408; მის.: ქ. თბილისი, ალექსიძის ქ. #1) მისი დირექტორის მალხაზ კვარაცხელიას სახით (შემდგომში „კომპანია“)

და მეორეს მხრივ შპს „ომეგა“ (ს/კ 236038033; მის.: ქ. თბილისი, გორკის ქ. #16) მისი დირექტორის გიორგი ხითარიშვილის სახით სახით (შემდგომში „მაუწყებელი“)

ნების თავისუფალი გამოვლენის საფუძველზე ვთანხმდებით შემდეგზე:

1. „კომპანია“ გამოთქვამს მზადყოფნას ციფრული მიწისზედა სატელევიზიო ქსელის უზრუნველსაყოფად რადიოსიხშირული სპექტრით სარგებლობის ლიცენზიის მიღების შემთხვევაში გავრცელოს „მაუწყებლის“ სატელევიზიო არხი ღია ეთერით თავის ქსელში.
2. „მაუწყებელი“ გამოთქვამს მზადყოფნას „კომპანიის“ მიერ ციფრული მიწისზედა სატელევიზიო ქსელის უზრუნველსაყოფად რადიოსიხშირული სპექტრით სარგებლობის ლიცენზიის მიღების შემთხვევაში გავრცელდეს მისი სატელევიზიო არხი ღია ეთერით „კომპანიის“ ქსელში.
3. ხელშეკრულების დადება მოხდეს „ციფრული მიწისზედა სატელევიზიო ქსელის უზრუნველსაყოფად რადიოსიხშირული სპექტრით სარგებლობის ლიცენზიების მისაღებად კონკურსის გამოცხადების შესახებ“ საქართველოს კომუნიკაციების ეროვნული კომისიის გადაწყვეტილების შესაბამისად „კომპანიის“ მიერ მოწვევის ოფერტას გამოქვეყნების შემდეგ.

მხარეთა რეკვიზიტები:

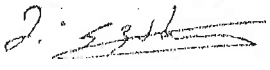
  
მალხაზ კვარაცხელი  
შპს „სტერეო +“  
ს/კ 204986408  
მისამართი: ქ. თბილისი ალექსიძის ქ. #1

  
გიორგი ხითარიშვილი  
შპს „ომეგა“  
ს/კ 236038033  
მის.: ქ. თბილისი გორკის ქ. #16



წინასწარი ხელშეკრულება

ქ. თბილისი

10 მაისი 2014წ.

ერთის მხრივ, შპს „სტერეო +“ (ს/კ 204986408; მის.: ქ. თბილისი, ალექსიძის ქ. #1) მისი დირექტორის მალხაზ კვარაცხელიას სახით (შემდგომში „კომპანია“)

და მეორეს მხრივ შპს „კომედი ტვ“ (ს/კ400027421; მის.: ქ. თბილისის, გლდანის VIII მ/რ, კორ. 17, ბ. 46 ) მისი დირექტორის ნატალია მესტიაშვილის სახით სახით (შემდგომში „მაუწყებელი“)

ნების თავისუფალი გამოვლენის საფუძველზე ვთანხმდებით შემდეგზე:

1. „კომპანია“ გამოთქვამს მზადყოფნას ციფრული მიწისზედა სატელევიზიო ქსელის უზრუნველსაყოფად რადიოსიხშირული სპექტრით სარგებლობის ლიცენზიის მიღების შემთხვევაში გაავრცელოს „მაუწყებლის“ სატელევიზიო არხი ღია ეთერით თავის ქსელში.
2. „მაუწყებელი“ გამოთქვამს მზადყოფნას „კომპანიის“ მიერ ციფრული მიწისზედა სატელევიზიო ქსელის უზრუნველსაყოფად რადიოსიხშირული სპექტრით სარგებლობის ლიცენზიის მიღების შემთხვევაში გაავრცელდეს მისი სატელევიზიო არხი ღია ეთერით „კომპანიის“ ქსელში.
3. ხელშეკრულების დადება მოხდეს „ციფრული მიწისზედა სატელევიზიო ქსელის უზრუნველსაყოფად რადიოსიხშირული სპექტრით სარგებლობის ლიცენზიების მისაღებად კონკურსის გამოცხადების შესახებ“ საქართველოს კომუნიკაციების ეროვნული კომისიის გადაწყვეტილების შესაბამისად „კომპანიის“ მიერ მოწვევის ოფერტას გამოქვეყნების შემდეგ.

მხარეთა რეკვიზიტები:

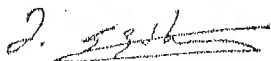

მალხაზ კვარაცხელია

შპს „სტერეო +“

ს/კ 204986408

მისამართი: ქ. თბილისი ალექსიძის ქ. #1



ნატალია მესტიაშვილი

შპს „კომედი ტვ“

ს/კ400027421

ქ. თბილისის, გლდანის VIII მ/რ, კორ. 17, ბ. 46

წინასწარი ხელშეკრულება

ქ. თბილისი

10 მაისი 2014წ.

ერთის მხრივ, შპს „სტერეო +“ (ს/კ 204986408; მის.: ქ. თბილისი, ალექსიძის ქ. #1) მისი დირექტორის მალხაზ კვარაცხელიას სახით (შემდგომში „კომპანია“)

და მეორეს მხრივ შ.პ.ს. „ტელეარხი-25“ (ს/კ 245414680) მისი დირექტორის გიორგი სურმანიძის სახით (შემდგომში „მაუწყებელი“)

ნების თავისუფალი გამოვლენის საფუძველზე ვთანხმდებით შემდეგზე:

1. „კომპანია“ გამოთქვამს მზადყოფნას ციფრული მიწისზედა სატელევიზიო ქსელის უზრუნველსაყოფად რადიოსიხშირული სპექტრით სარგებლობის ლიცენზიის მიღების შემთხვევაში გააგრძელოს „მაუწყებლის“ სატელევიზიო არხი ღია ეთერით თავის ქსელში.
2. „მაუწყებელი“ გამოთქვამს მზადყოფნას „კომპანიის“ მიერ ციფრული მიწისზედა სატელევიზიო ქსელის უზრუნველსაყოფად რადიოსიხშირული სპექტრით სარგებლობის ლიცენზიის მიღების შემთხვევაში გააგრძელებს მისი სატელევიზიო არხი ღია ეთერით „კომპანიის“ ქსელში.
3. ხელშეკრულების დადება მოხდეს „ციფრული მიწისზედა სატელევიზიო ქსელის უზრუნველსაყოფად რადიოსიხშირული სპექტრით სარგებლობის ლიცენზიების მისაღებად კონკურსის გამოცხადების შესახებ“ საქართველოს კომუნიკაციების ეროვნული კომისიის გადაწყვეტილების შესაბამისად „კომპანიის“ მიერ მოწვევის ოფერტას გამოქვეყნების შემდეგ.
4. მხარეები თანხმდებიან, რომ ბაზარზე უკეთესი პირობების არსებობის შემთხვევაში აღნიშნული ხელშეკრულების დადება არ მოხდება. სამომავლო ხელშეკრულებით გათვალისწინებული იქნება ტელემაუწყებლის უფლება ცალმხრივად შეწყვიტოს სამომავლო ხელშეკრულება ან შესაბამისი ცვლილებები შეიტანოს სამომავლო ხელშეკრულებაში იმ შემთხვევაში თუ, ტელემაუწყებელი, თავისი კონტენტის გავრცელების მიზნით, მონაწილეობას მიიღებს ადგილობრივი მულტიპლექსპლატფორმის ფორმირებაში ან გადაწყვეტს ისარგებლოს ბაზარზე ხელმისაწვდომი ადგილობრივი მულტიპლექსპლატფორმის ოპერატორის მომსახურებით.

მხარეთა რეკვიზიტები:

მალხაზ კვარაცხელია  
შპს „სტერეო +“  
ს/კ 204986408  
მისამართი: ალექსიძის ქ. #1

გიორგი სურმანიძე  
შ.პ.ს. „ტელეარხი-25“  
ს/კ 245414680  
მის: ბათუმი თაყაიშვილის ქ. #1



ციფრული მიწისზედა სატელევიზიო ქსელის  
უზრუნველყოფის ტექნიკური წინადადება

## ქსელის აგების დეტალური გეგმა

დღეისთვის უკვე განხორციელებულია ჩასატარებელ სამუშაოთა დიდი მოცულობა, რომელიც შესაძლებელია შეფასდეს როგორც 60%, რადგან კომპანიამ პროექტ „TVmobile“-ს ფარგლებში უკვე შექმნა ციფრულ მაუწყებლობაზე გადასვლისთვის გამოსაყენებელი ის მნიშვნელოვანი კვანძები, რომლებიც მსგავსი საქმიანობისთვის უპირატესი და ყველაზე ფინანსურად ტევადია და რაც ყველაზე მნიშვნელოვანია ასეთ მოკლე ვადებში სამუშაოების ჩასატარებლად. კერძოდ, შექმნილია ყველაზე შრომატევადი ნაწილი: 4 მულტიპლექსით სათაო სადგური, რომელიც გათვლილია 40 ტელეარხის მაუწყებლობისთვის და ძირითადი სამაუწყებლო პუნქტების 50%. აქედან გამომდინარე, რეალურად მზად არის 2 მულტიპლექსიანი FTA სათაო სადგური და სამაუწყებლო პუნქტებზე საჭირო იქნება მხოლოდ კონკურსში გამარჯვებულ სამაუწყებლო სიხშირეებზე ტექნიკის ნაწილის (ფილტრები) გადაწყობა და დარჩენილი პუნქტების ათვისება შემდეგი სამუშაოთა გეგმით:

**2014 წლის აგვისტო** - ქსელისთვის საჭირო დარჩენილი ტექნიკა-დანადგარებისა და ანტენების შეკვეთა-შემქნა, რომლებიც ჩამოვა პროექტის განხორციელების ვადებში.

**2014 წლის სექტემბერი** - ქ. თბილისში ციფრული მაუწყებლობის დაწყება.

2014 წლის ოქტომბერი - სატელიტური ძირითადი და სარეზერვო სადგურების ჩართვა.

2014 წლის ნოემბერი - ყვარელის ჩართვა.

2014 წლის დეკემბერი - გორის და მარნეულის ჩართვა.

2015 წლის იანვარი - ქუთაისის და ბათუმის ჩართვა.

2015 წლის თებერვალი - ახალციხის, ახალქალაქის და ბორჯომის ჩართვა.

2015 წლის მარტი - ურთა, ჩოხატაურის ჩართვა.

2015 წლის აპრილი - სიმულკასტის წარმოება ყველა ძირითადი პუნქტით (იხ. ჩამონათვალი).

2015 წლის მაისი - დამატებითი პუნქტების ჩართვა.

2015 წლის 17 ივნისამდე - გარანტირებული ენერგეტიკის გამართვა.

ინფორმაცია ქსელის აგების მოდელისა და შესაბამისი  
ლიცენზიით/ლიცენზიებით განსაზღვრული ძირითადი  
გადამცემი სადგურების განთავსების სავარაუდო ადგილის  
(გეოგრაფიული კოორდინატების) შესახებ

ქსელი შესაძლებელია განხორციელდეს როგორც საწყისი შემოთავაზების ფარგლებში 42 გადამცემით (მითითებული განთავსების პარამეტრებით), რომელიც რეალიზებადია თუმცა მიზნულია ტელეცენტრის სამაუწყებლო პუნქტებზე ასევე ალტერნატიული განთავსების ადგილებით, რომელსაც ქვემოთ განვიხილავთ და როგორც კვლევებმა ცხადყვეს უფრო ეფექტურად უზრუნველყოფს სიგნალის განფენას.

აღსანიშნავია აგრეთვე, რომ სტანდარტული 42 გადამცემიანი ქსელი ვერ უზრუნველყოფს მაუწყებლობის ხელწვდომას მთელი რიგი რეგიონებისთვის (პუნქტებში) მთათუშეთი, ხევსურეთი, ხევი, ასევე გუდაური, მანსლისი და სხვა.

გთავაზობთ ალტერნატიულ ვერსიას, რომელიც შედგება ძირითადი პუნქტებისაგან, რაც უზრუნველყოფს ეროვნული მაუწყებლობის საკანონმდებლო კრიტერიუმის 90%-ის დაფარვას და დამატებითი პუნქტები, რაც უზრუნველყოფს პრაქტიკულად ქვეყნის სრულ დაფარვას.



ალტერნატიული კოორდინატების შესაბამისად  
განხორციელებული ქსელის დაგეგმარების პროექტი

**შესავალი**

როგორც ცნობილია კონკურსის პირობებით შემოთავაზებული 42 პუნქტი აღებულია საქართველოში ჯერ კიდევ მაუწყებლობის გარიჟრაჟზე შექმნილი პრაქტიკიდან როდესაც პუნქტების შერჩევა ხდებოდა 3 საყოველთაოდ ცნობილი პარამეტრით ესენია:

1. პუნქტებს შორის სარელეო ხედვის აუცილებლობა
2. ტრანსპორტის და ენერჯის მიდგომადობა
3. კარგი დაფარვის შესაძლებლობა

იმ ხანად 1 და 2-ის გათვალისწინება ზღუდავდა მე-3 პარამეტრის საუკეთესო შერჩევას რომელიც დღეის გადმოსახედიდან არ არის საუკეთესო ვარიანტი, რადგან მოითხოვება 42 სამაუწყებლო პუნქტი და მიუხედავად ამ რაოდენობის სადგურებისა და დაუფარავი რჩება საკმაოდ დიდი ოდენობა დასახლებული რეგიონებისა. უკვე მრავალი ათეული წელია ქვეყნის ეს მოსახლეობა დისკრიმინირებულ და მაუწყებლობის თვალსაზრისით გარიყულ მდგომარეობაში იმყოფებიან რაც ცხადია ასე არ შეიძლება გაგრძელდეს.

მაგალითისთვის ეს რეგიონებია მარტვილი, ზესტაფონის რაიონისა და ხარაგაულის რაიონების დიდი ნაწილი, მთათუშეთი (ომალო) მთლიანად ხევსურეთი ხახმათისა და შატილის ჩათვლით, ხევის

დიდი ნაწილი სნოს და გუდაურის ჩათვლით, ქვემო თიანეთი სიონის ჩათვლით და მრავალი სხვა.

ამისთვის საქვეყნო საქმედ მიგვაჩნია შემოთავაზებული პროექტი.

წინადადება წარმოადგენს შედეგს ზემოთ ნახსენები 1 და 2 კრიტერიუმების როგორც ტექნოლოგიურ ასევე ინფრასტრუქტურულ შესძლებლობათა დღევანდელი მდგომარეობით, რაც იძლევა საშუალებას განხორციელდეს მაუწყებლობის განფენა ქვეყნის ტერიტორიაზე 18 ძირითადი და 15 დამხმარე სამაუწყებლო პუნქტების საშუალებით რომლებიც არამართო უფრო ეფექტურად განახორციელებენ მაუწყებლობის მიწოდებას არამედ აღარ ექნებათ ზემოთ ნახსენები „ჩრდილები“.

ჩვენს მიერ ნახსენები ძირითადი პუნქტები განაპირობებდნენ კანონმდებლობით გათვალისწინებულ 90%-ზე მეტი დაფარვის ეროვნული მაუწყებლობის კრიტერიუმს, რომელიც ცხადია უნდა განხორციელდეს 2015 წლის ივლისამდე რაც ვადებში ჩატევას ჩვენს მიერ ნაკისრი ვალდებულებების შესრულების გარანტიას იძლევა.

რაც შეეხება დამატებით პუნქტებს, მათი განთავსება უნდა განხორციელდეს როგორც მიმდინარე ასევე ციფრული მაუწყებლობის საწყის ეტაპზე რაც მაუწყებლობის თითქმის 100%-იან დაფარვასა მიღების საუკეთესო პარამეტრებს უზრუნველყოფს.

პროექტი ითვალისწინებს განთავსების შემდეგ პუნქტებსა და  
შესაბამის პარამეტრებს:

ძირითადი სამაუწყებლო პუნქტები

|    | პუნქტები          | N        | E        | სიმაღლე<br>ზ/დ მ | ანძის<br>სიმაღლე | I.E.R.P.<br>KW |
|----|-------------------|----------|----------|------------------|------------------|----------------|
| 1  | ურთა*             | 42.24.48 | 41.49.06 | 360              | 80               | 3              |
| 2  | ჩოხატაური*        | 42 04 03 | 42 11 07 | 664              | 60               | 3              |
| 3  | ბათუმი            | 41 41 08 | 41 43 26 | 280              | 80               | 1              |
| 4  | ჭიათურა           | 42 17 16 | 43 15 40 | 670              | 50               | 1              |
| 5  | ქუთაისი           | 42 16 49 | 42 44 11 | 358              | 100              | 5              |
| 6  | ტყიბული           | 42 22 27 | 43 02 20 | 1350             | 40               | 0.5            |
| 7  | ახალციხე          | 43 37 48 | 42 57 25 | 1335             | 40               | 3              |
| 8  | ახალქალაქი        | 41 20 52 | 43 25 34 | 1810             | 50               | 3              |
| 9  | ბორჯომი*          | 41 46 45 | 43 20 35 | 1905             | 50               | 3              |
| 10 | ზესტაფონი*        | 42 03 34 | 43 03 40 | 480              | 80               | 1              |
| 11 | დმანისი           | 41 22 40 | 44 12 53 | 1890             | 60               | 3              |
| 12 | ყვარელი           | 41 54 23 | 45 49 41 | 330              | 80               | 3              |
| 13 | თბილისი           | 41 41 45 | 44 47 06 | 740              | 270              | 5              |
| 14 | ცივი              | 41 52 13 | 45 24 35 | 1790             | 80               | 1              |
| 15 | დედოფლის<br>წყარო | 41 28 01 | 46 08 11 | 910              | 100              | 3              |
| 16 | კოჯორი*           | 41 40 12 | 44 41 18 | 1487             | 70               | 3              |
| 17 | მარტვილი*         | 42 27 19 | 42 21 58 | 420              | 80               | 1              |
| 18 | გორი              | 42 01 56 | 44 02 51 | 850              | 150              | 5              |

დამატებითი სამაუწყებლო პუნქტები

|    | პუნქტები            | N        | E        | სიმაღლე<br>ზ/დ მ | ანძის<br>სიმაღლე | I.E.R.P.<br>KW |
|----|---------------------|----------|----------|------------------|------------------|----------------|
| 1  | აჭარა*              | 41 33 40 | 42 05 58 | 2190             | 50               | 1              |
| 2  | რაჭა*               | 42 30 54 | 43 20 55 | 1950             | 60               | 1              |
| 3  | ცაგერი*             | 42 38 58 | 42 48 45 | 1100             | 40               | 1              |
| 4  | ლენტეხი             | 42 46 31 | 42 45 53 | 1700             | 30               | 1              |
| 5  | მესტია              | 43 02 07 | 42 47 40 | 2170             | 30               | 0.5            |
| 6  | აბასთუმა<br>ნი      | 41 45 11 | 42 49 28 | 1550             | 30               | 0.5            |
| 7  | ასპინძა*            | 41 35 58 | 43 19 10 | 2155             | 60               | 3              |
| 8  | რიკოთი*             | 42 03 23 | 43 21 04 | 1510             | 60               | 3              |
| 9  | საგარეჯო            | 41 41 04 | 45 16 54 | 950              | 60               | 3              |
| 10 | სიონი<br>(თიანეთი)* | 41 58 48 | 45 03 22 | 1570             | 60               | 3              |
| 11 | ბარჯისხევი*         | 41 37 33 | 45 52 47 | 1080             | 80               | 3              |
| 12 | აჩხოტი *            | 42 37 31 | 44 36 42 | 1770             | 70               | 1              |
| 13 | ომლო*               | 42 22 49 | 45 38 00 | 2130             | 50               | 1              |
| 14 | ხახმათი*            | 42 31 20 | 44 55 27 | 1960             | 60               | 1              |
| 15 | მუხური*             | 42 39 44 | 42 10 26 | 908              | 10               | 1              |

\*აღნიშნავს ახალ სამაუწყებლო პუნქტს

საქართველოს სრული დაფარვის რუკა

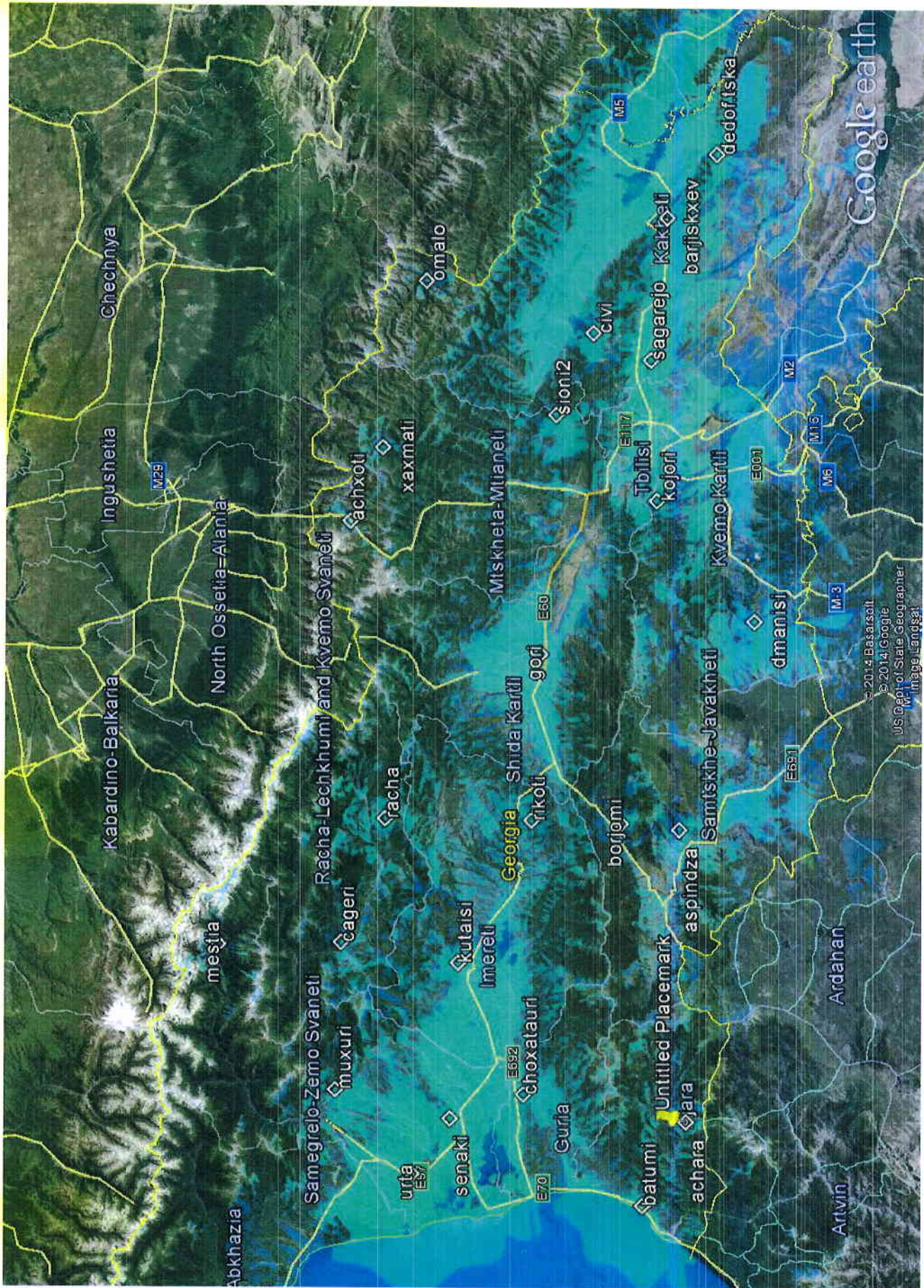

Google earth

ძირითადი სამაუწყებლო პუნქტები



ურთის სამაუწყებლო პუნქტი



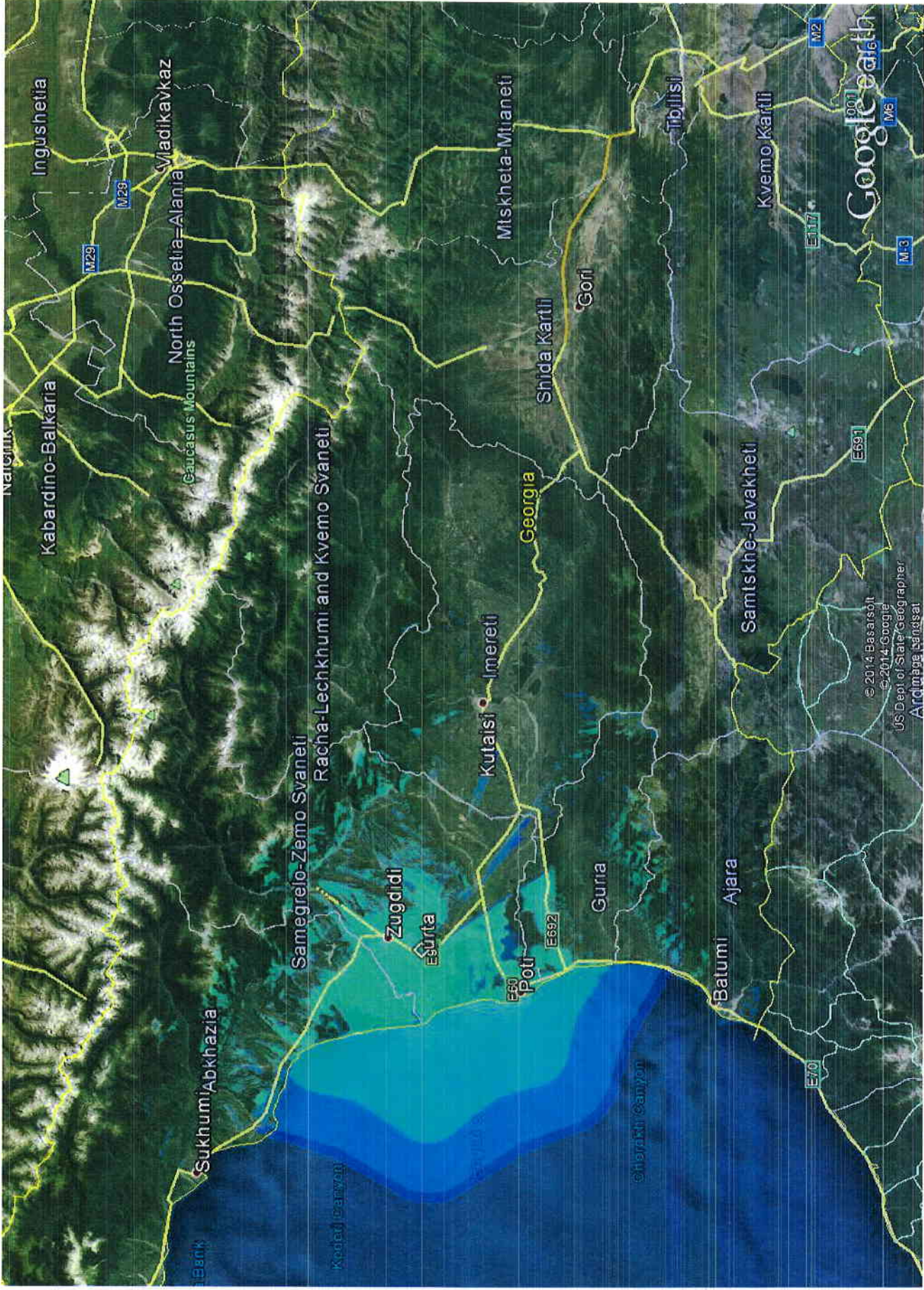

ჩონატაურის სამაუწყებლო პუნქტი

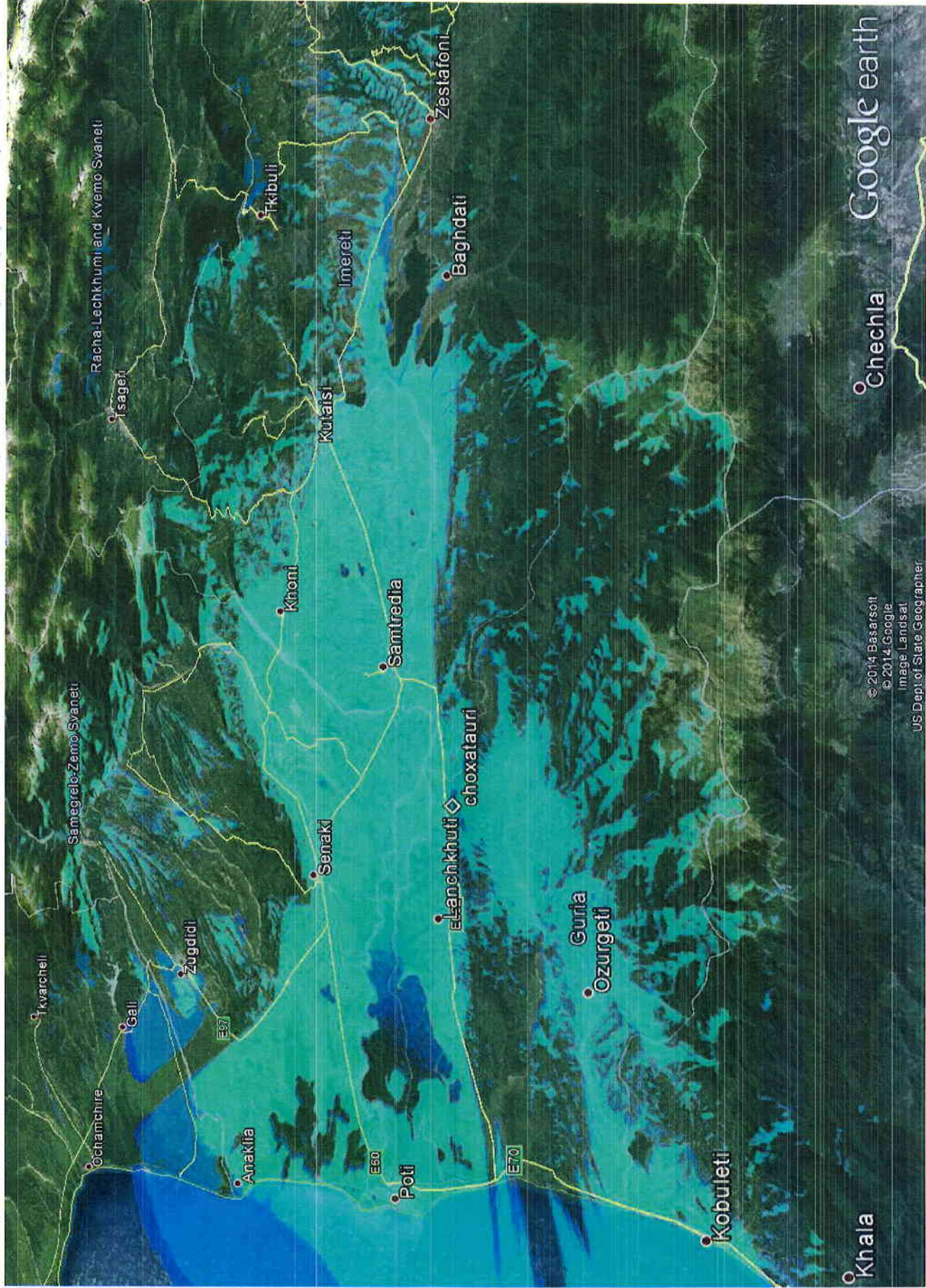

Ikvarcheli

Ochamchire

Gali

Zugdidi

Anaklia

Poti

Senaki

Samtredia

Elanchkhuti choxatauri

Guria  
Özurgeti

Kobuleti

Samegrelo-Zemo Svaneti

Racha-Lechkhumi and Kvemo Svaneti

I Sasgeti

Tkibuli

Kutaisi

Imereti

Baghdati

Zestafoni

Khala

Chechla

Google earth

© 2014 Basarsoit  
© 2014 Google  
Image Landsat  
US Dept of State Geographer



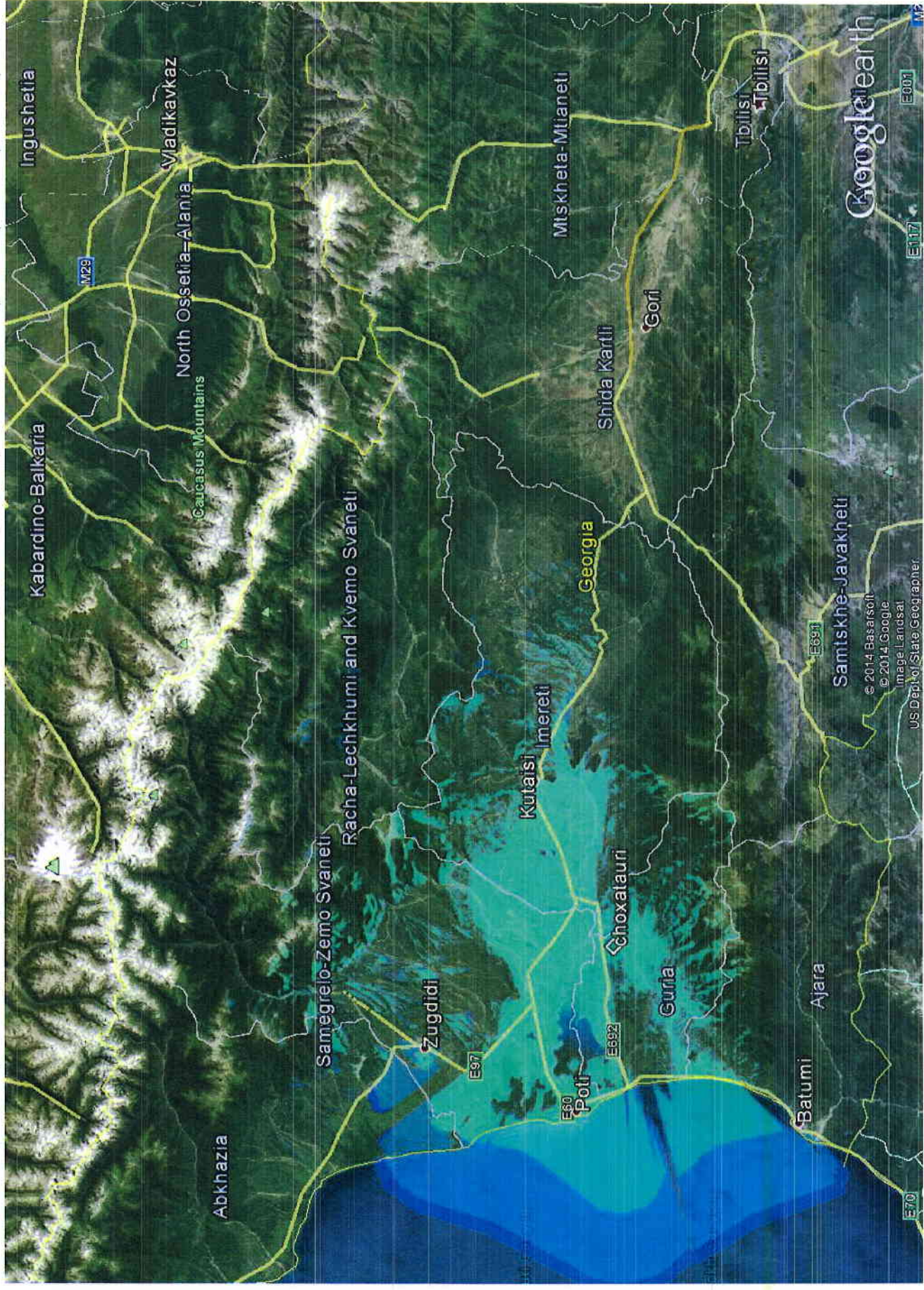

ბათუმის სამაუწყებლო პუნქტი

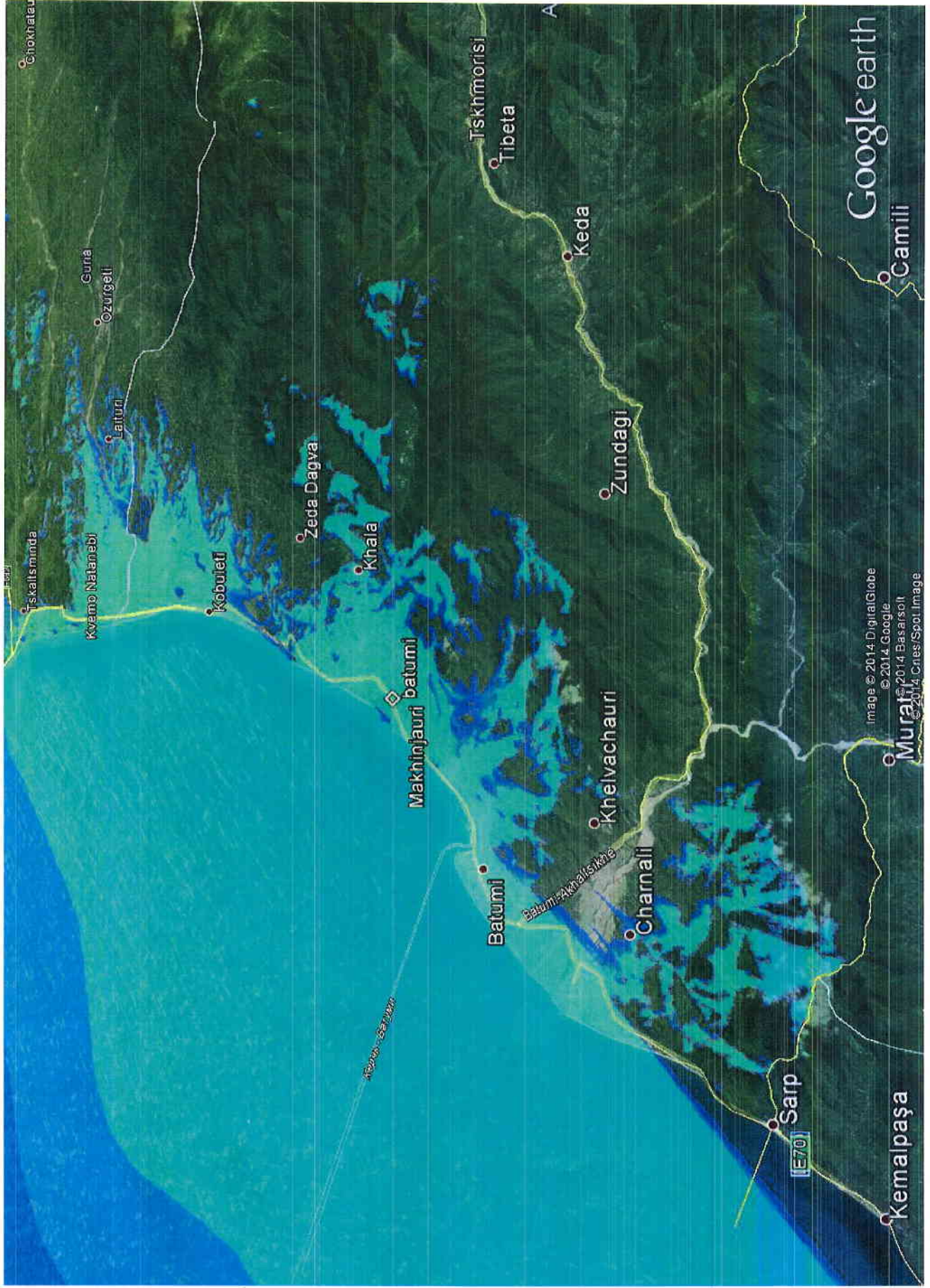



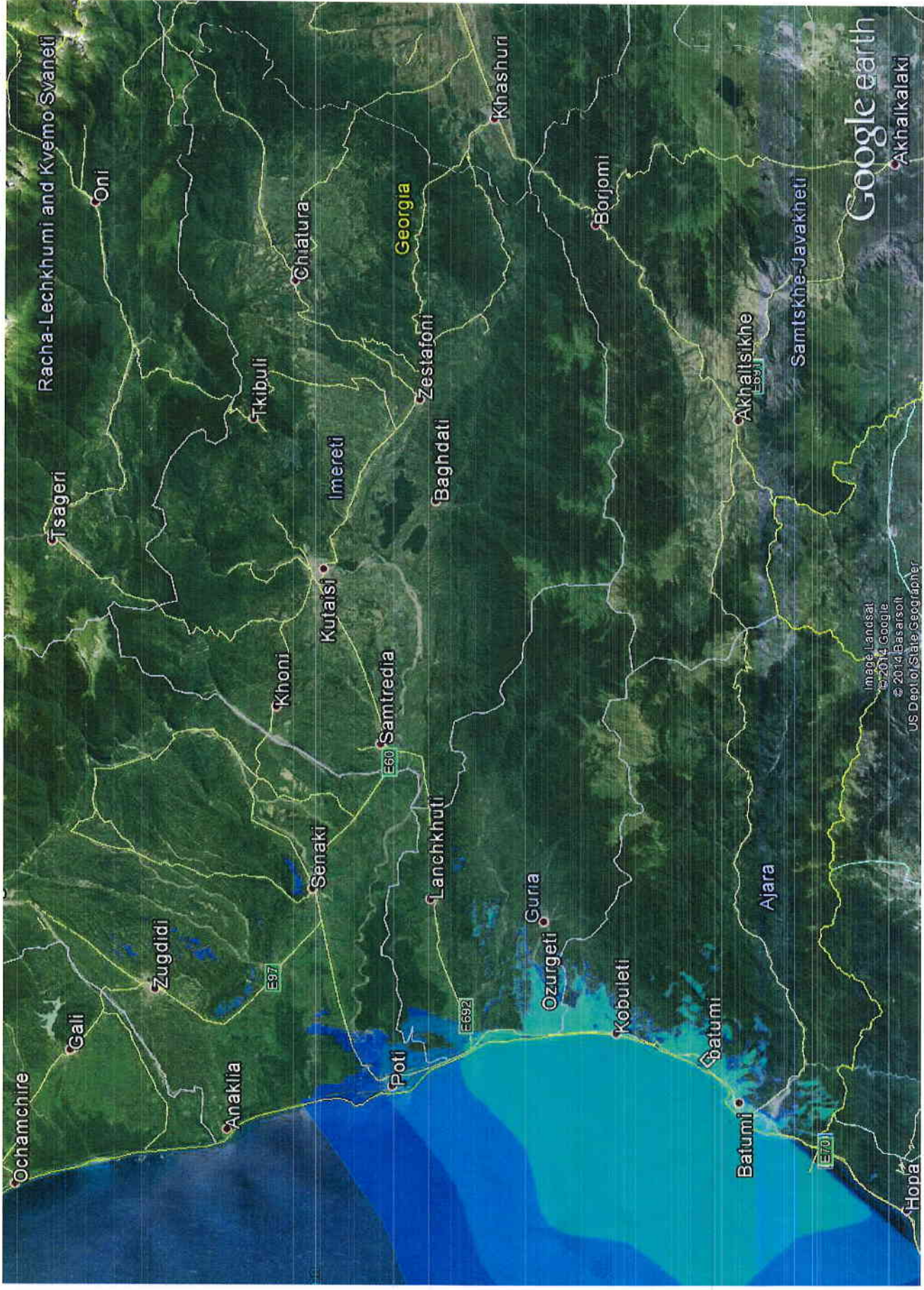

ქუთაისის სამაუწყებლო პუნქტი

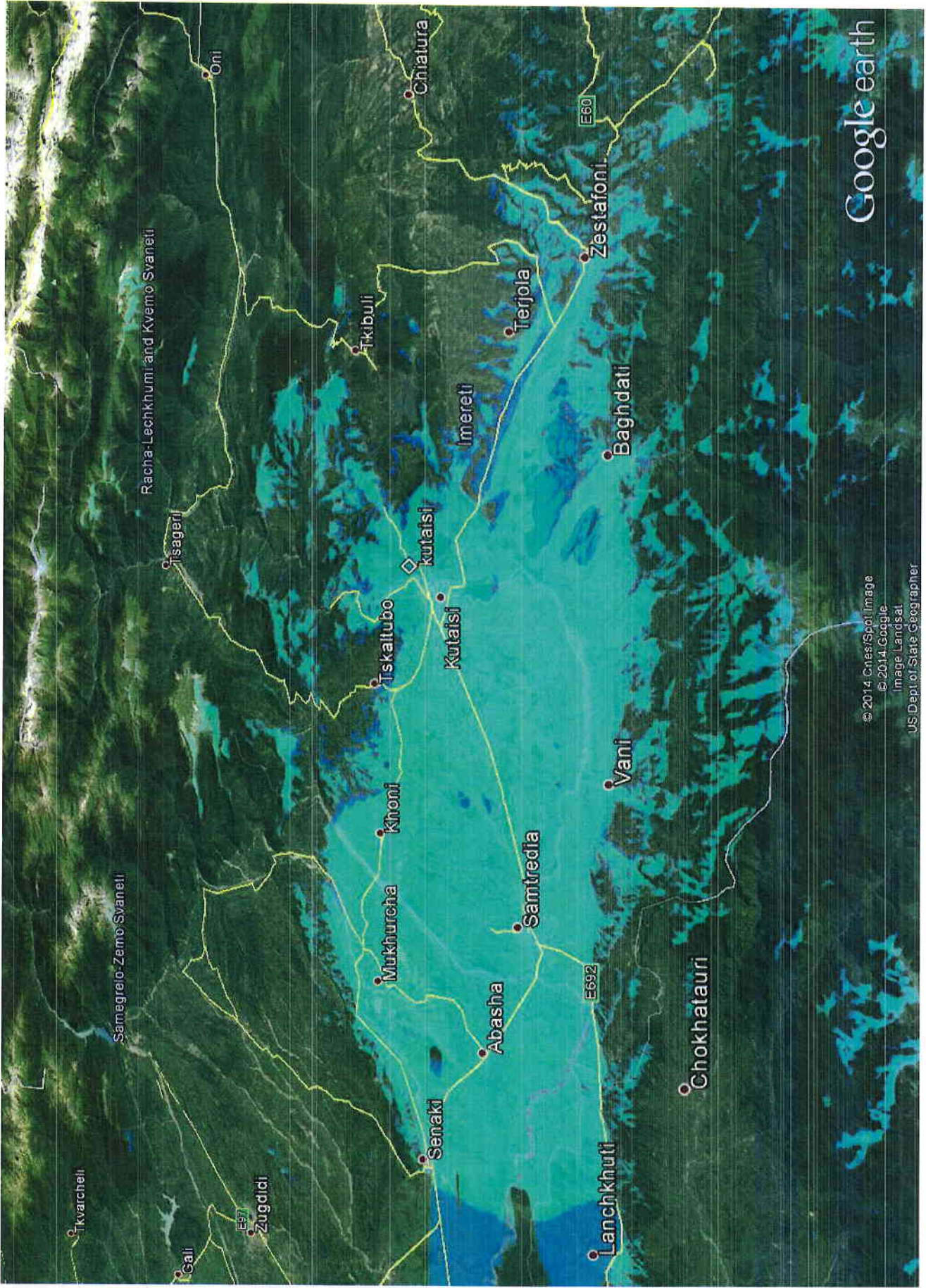

Google earth

30

miles

km

60

Google earth

© 2014 Cnes/Spot Image  
© 2014 Google  
Image Landsat  
US Dept of State Geographer

30

miles

km

60

Google earth

© 2014 Cnes/Spot Image  
© 2014 Google  
Image Landsat  
US Dept of State Geographer

30

miles

km

60

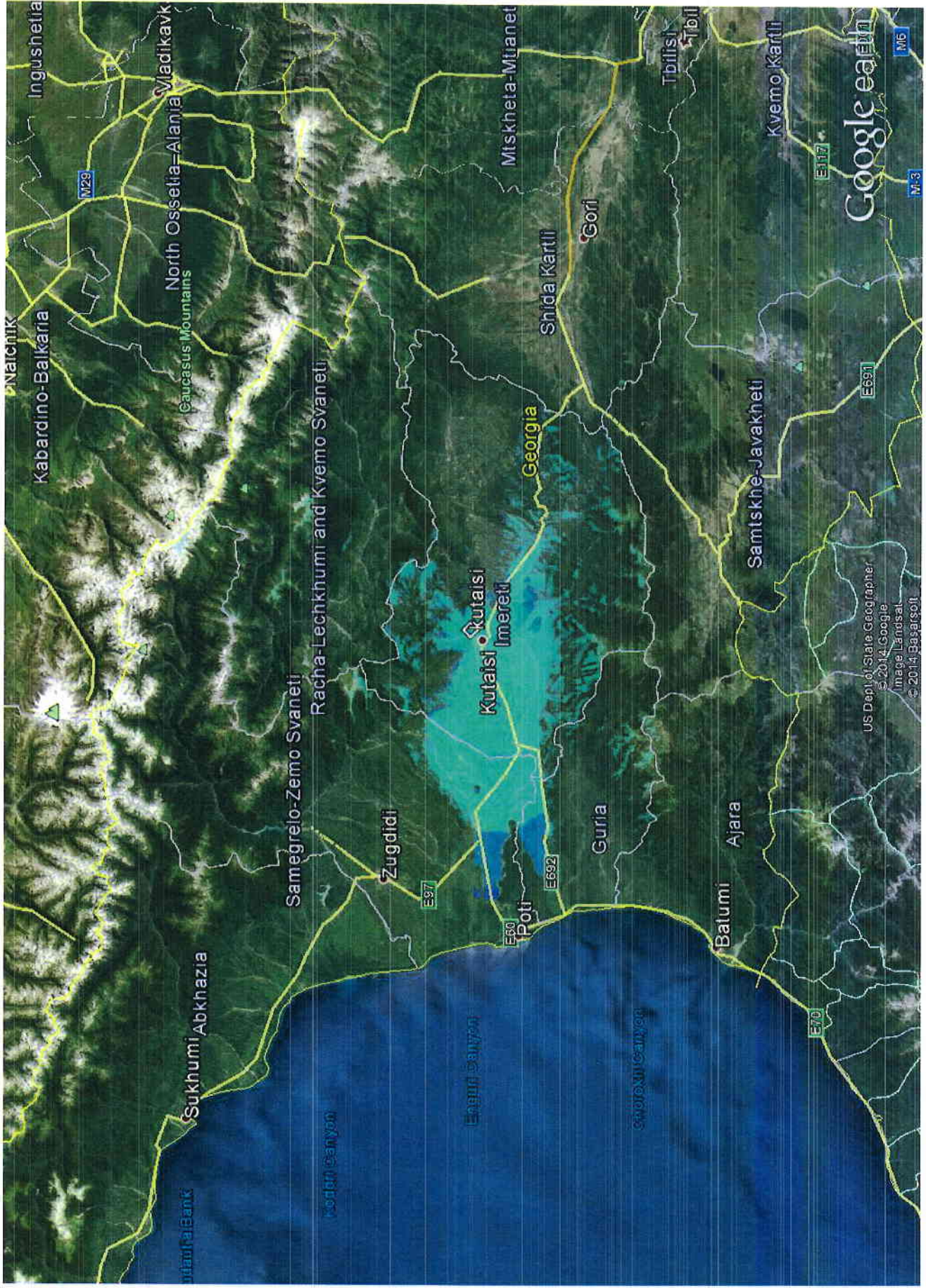

US Dept of State Geographer  
© 2014 Google  
Image Landsat  
© 2014 Baggsoft

Google earth

ბორჯომის სამაუწყებლო პუნქტი

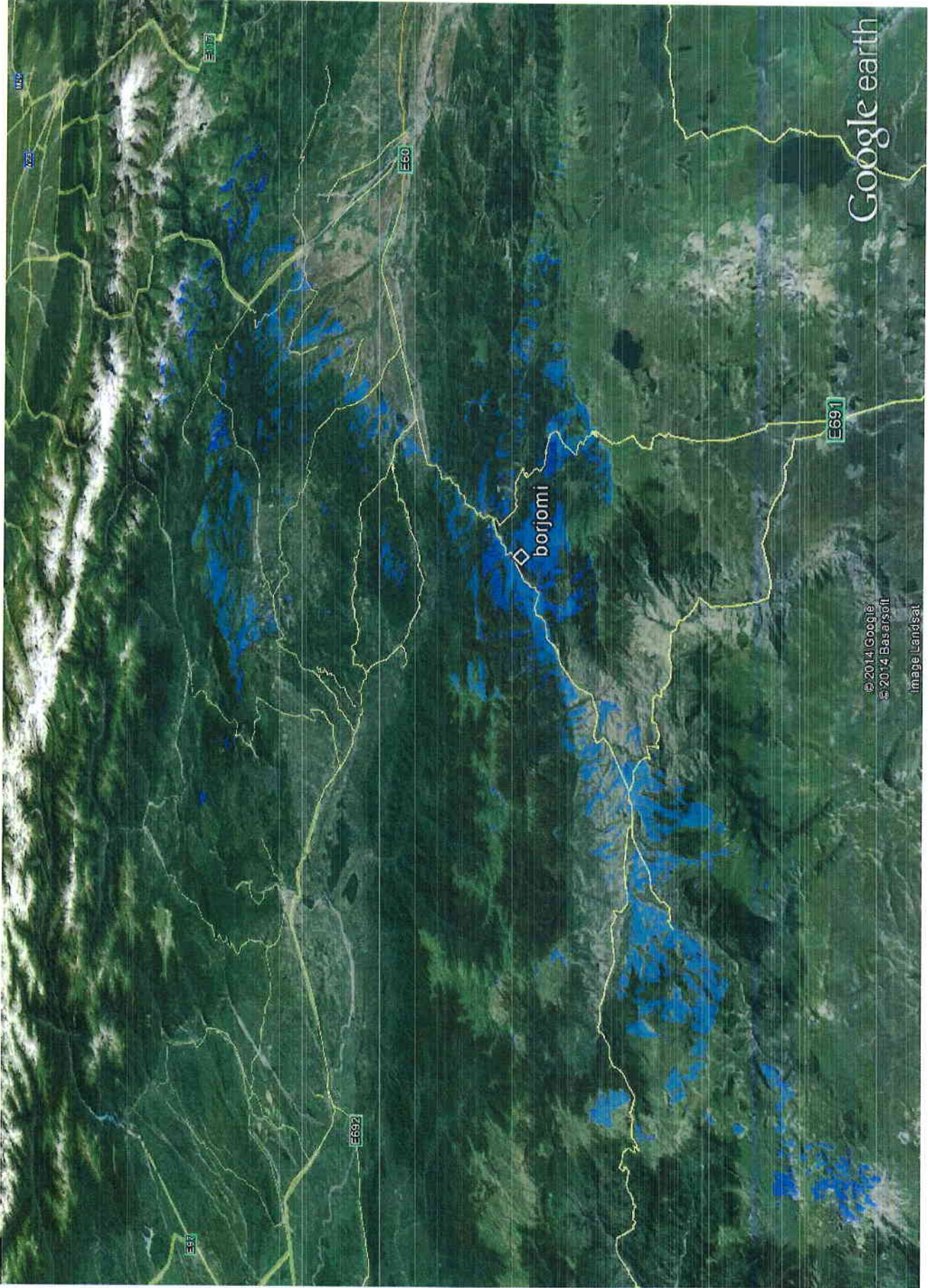

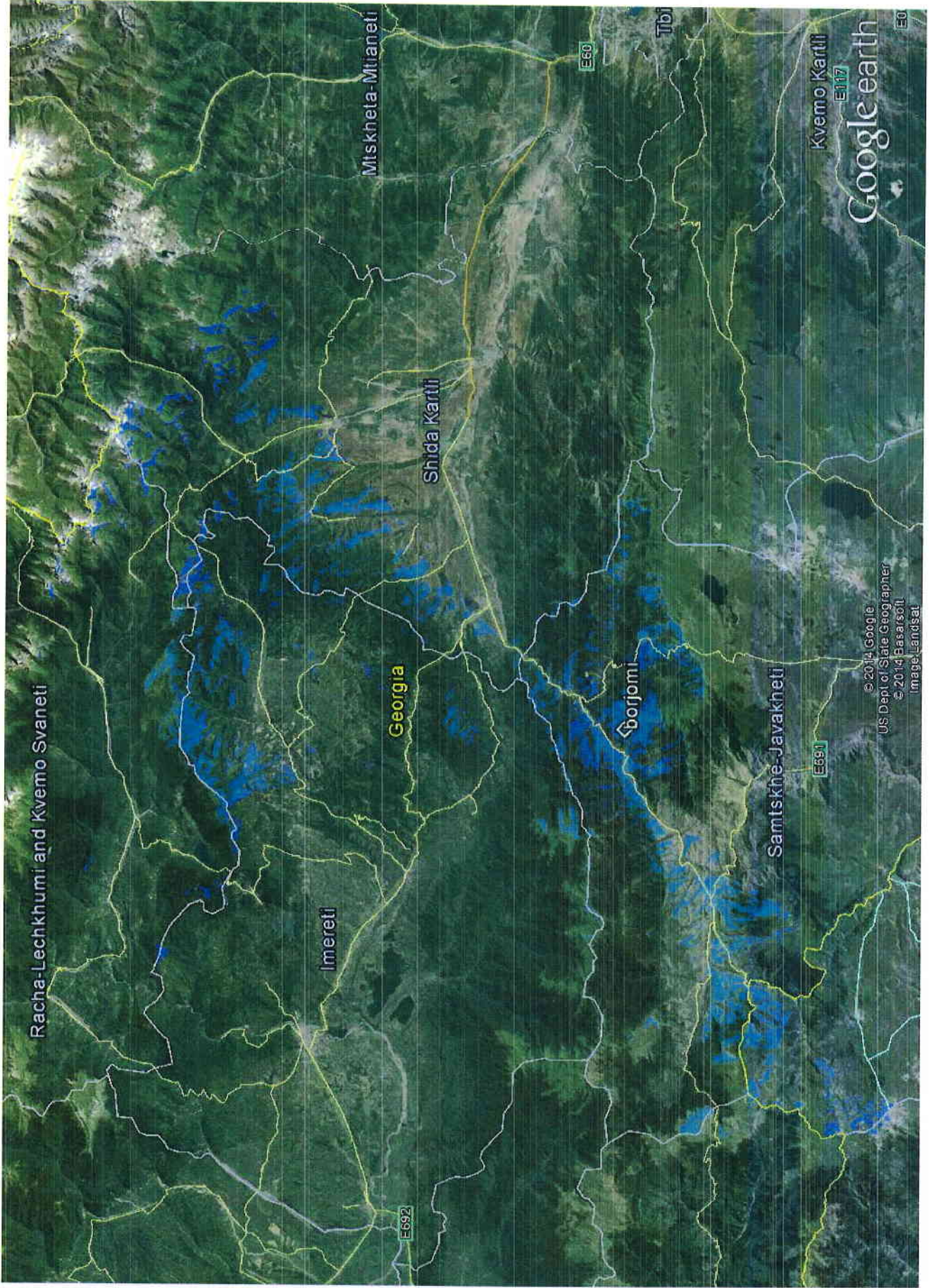

დმანისის სამაუწყებლო პუნქტი



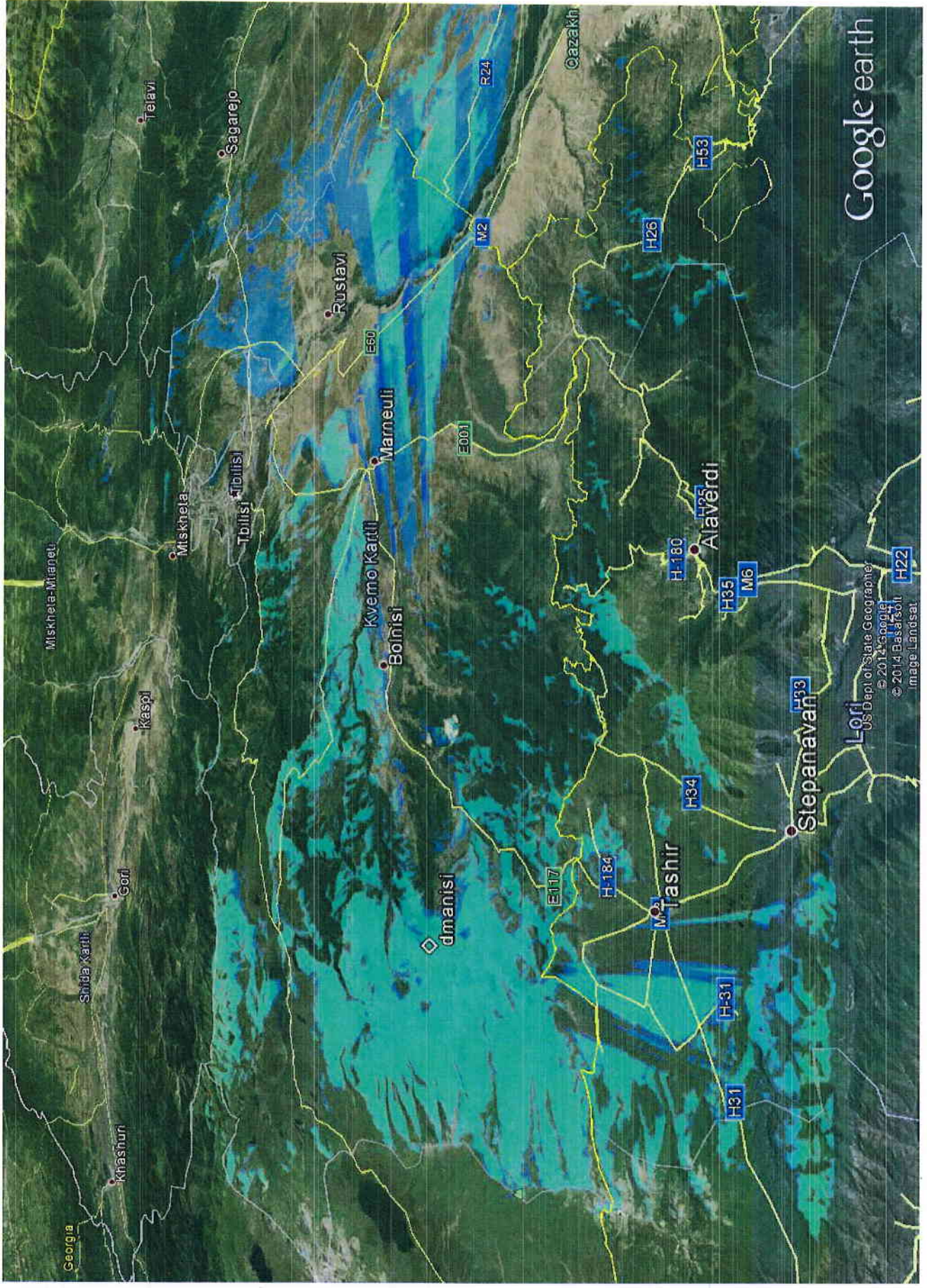

Google earth

US Dept of State Geographer  
© 2014, Google  
© 2014, Basalsoft  
Image Landsat

miles  
km

Google earth

40

70





ცივის სამაუწყებლო პუნქტი

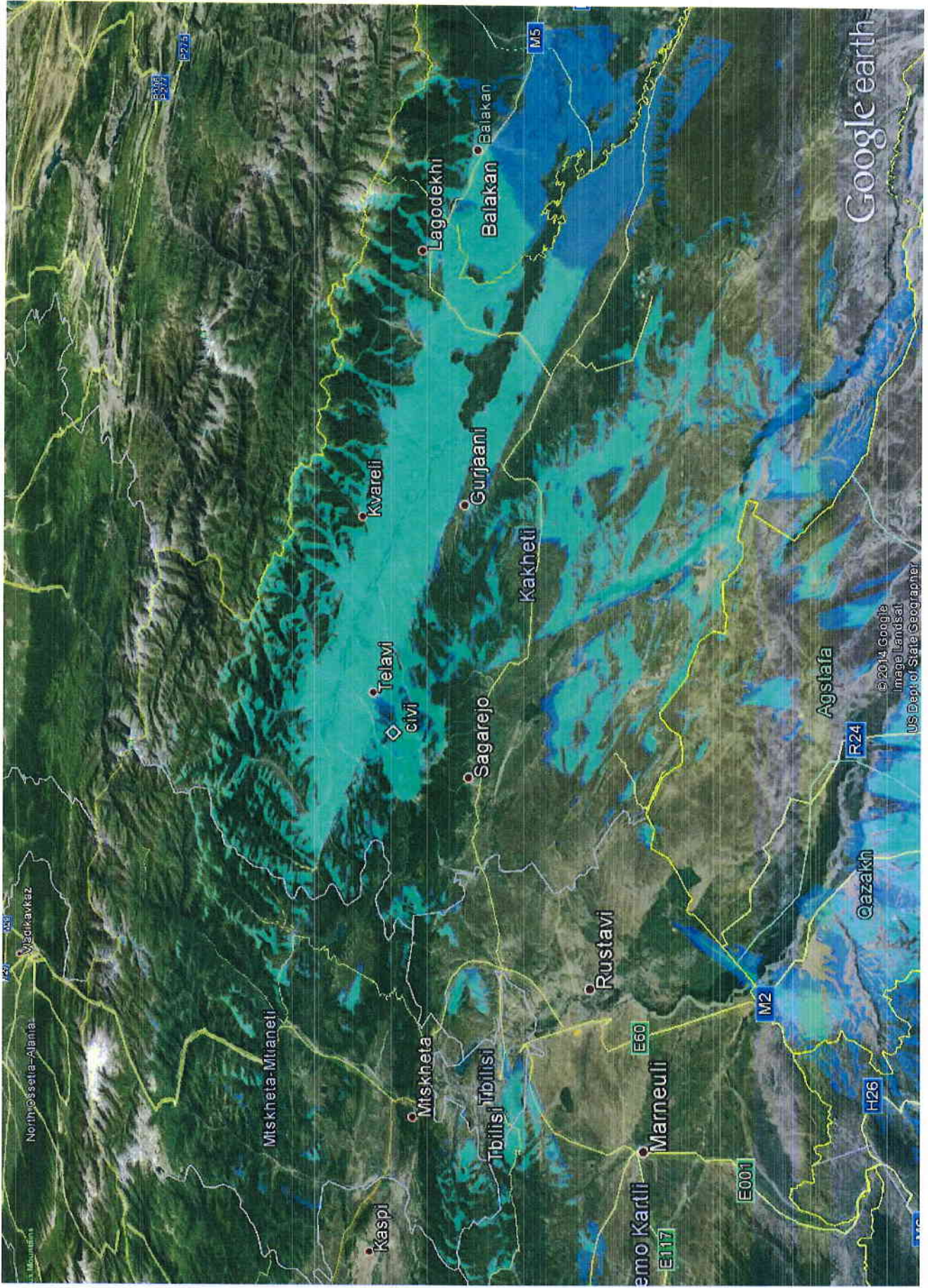

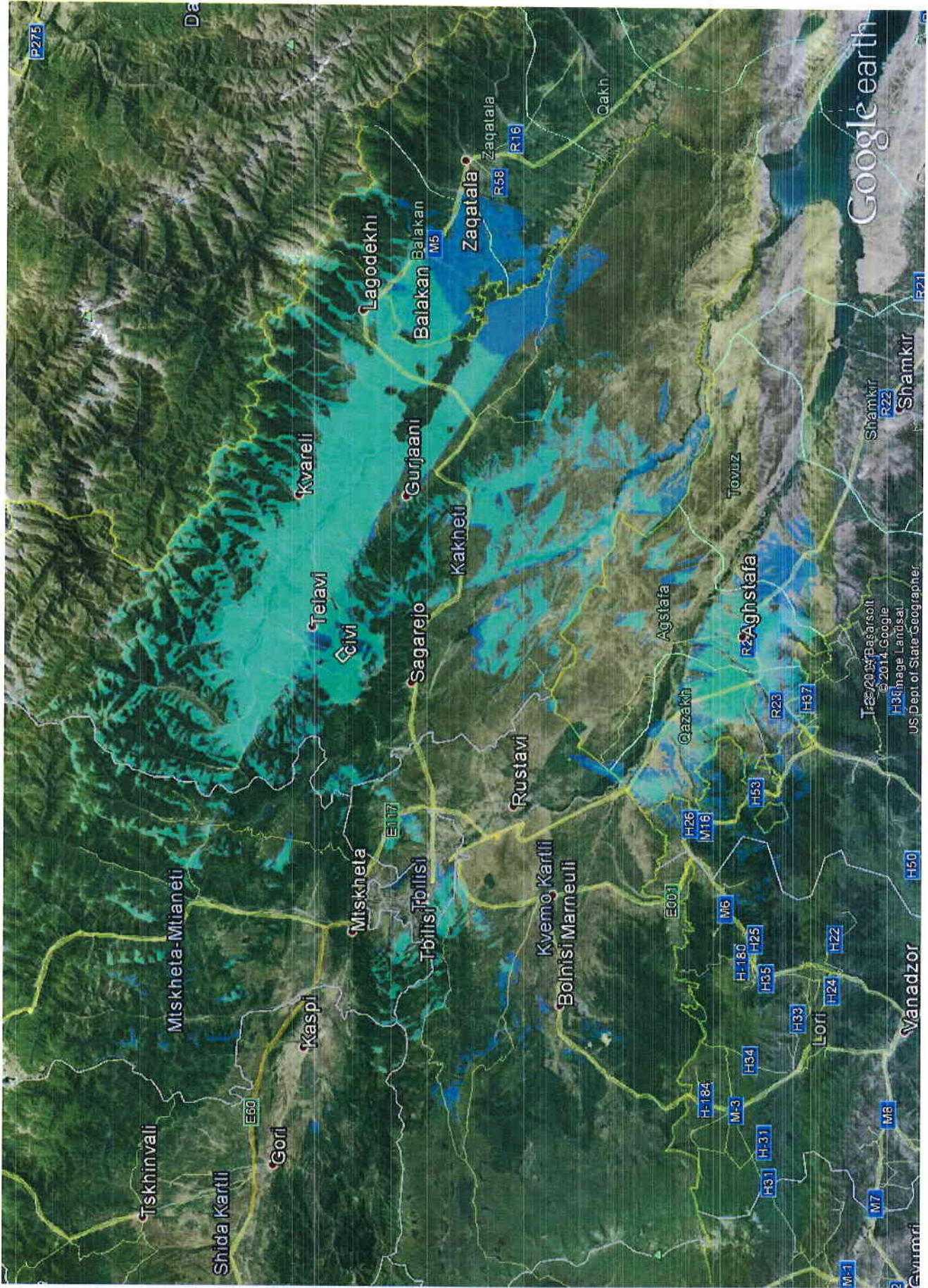

დედოფლისწყაროს სამაუწყებლო პუნქტი

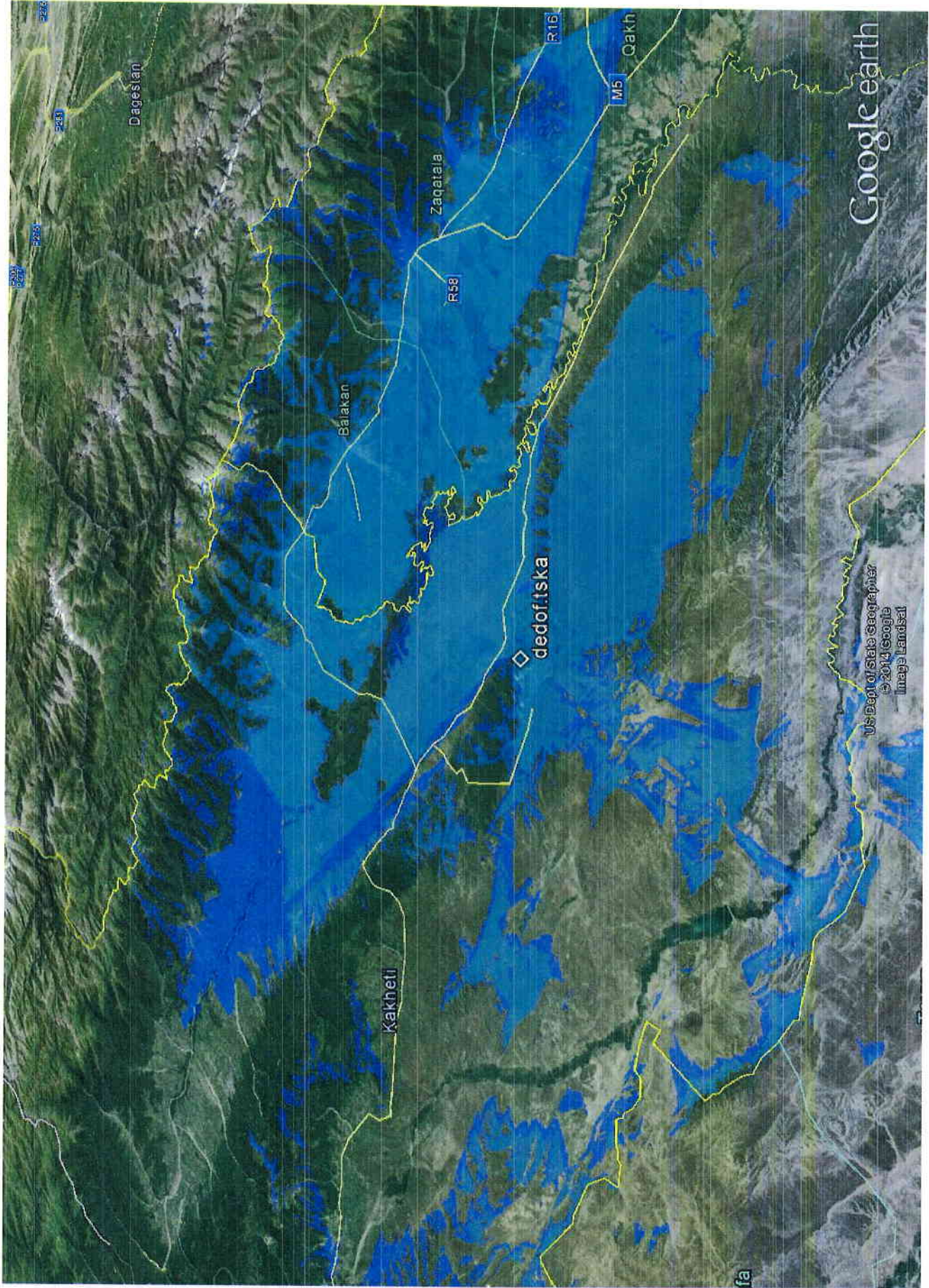

Google earth

US Dept of State Geographer  
© 2014 Google  
Image Landsat



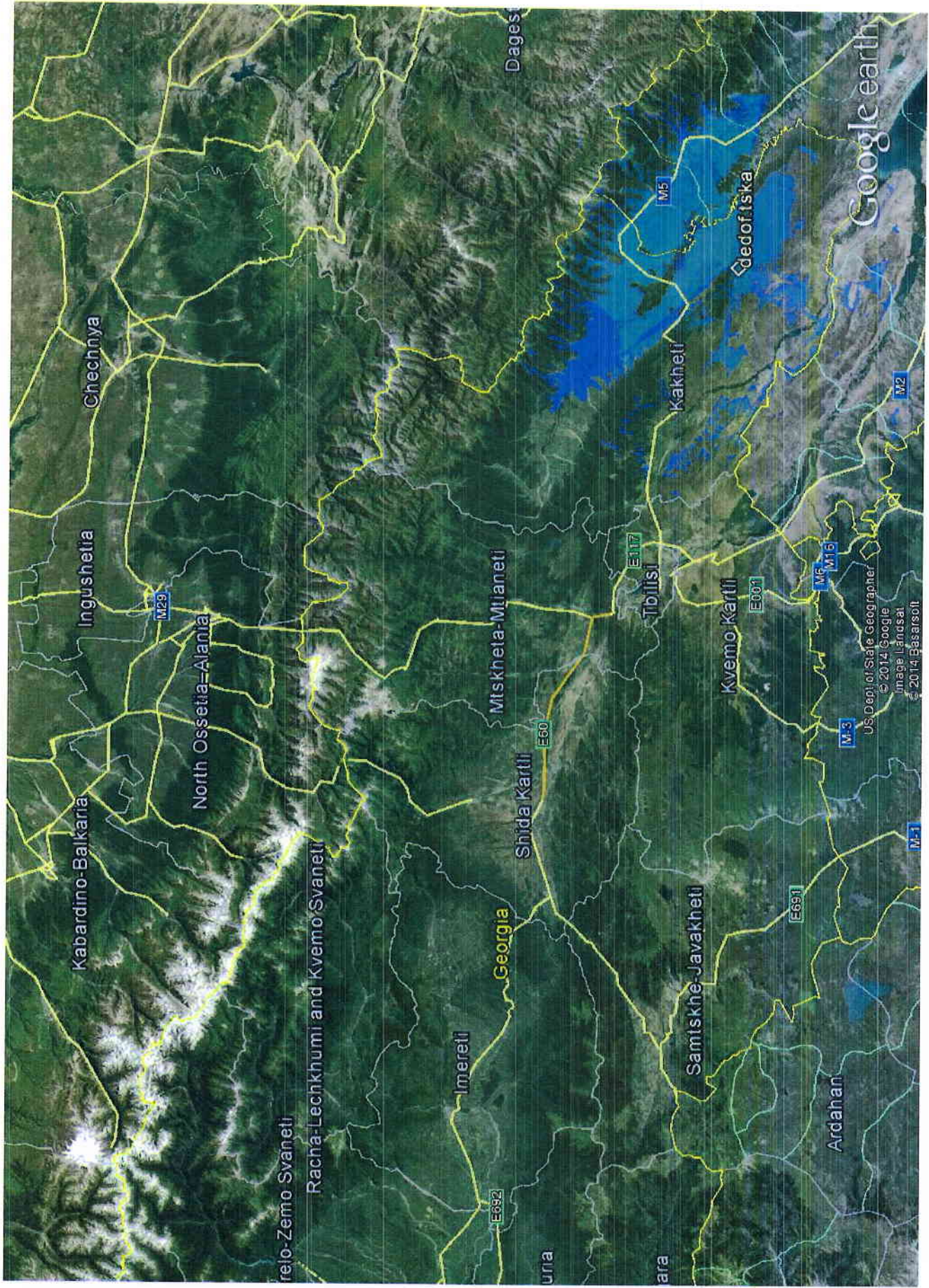



კოჯრის სამაუწყებლო პუნქტი

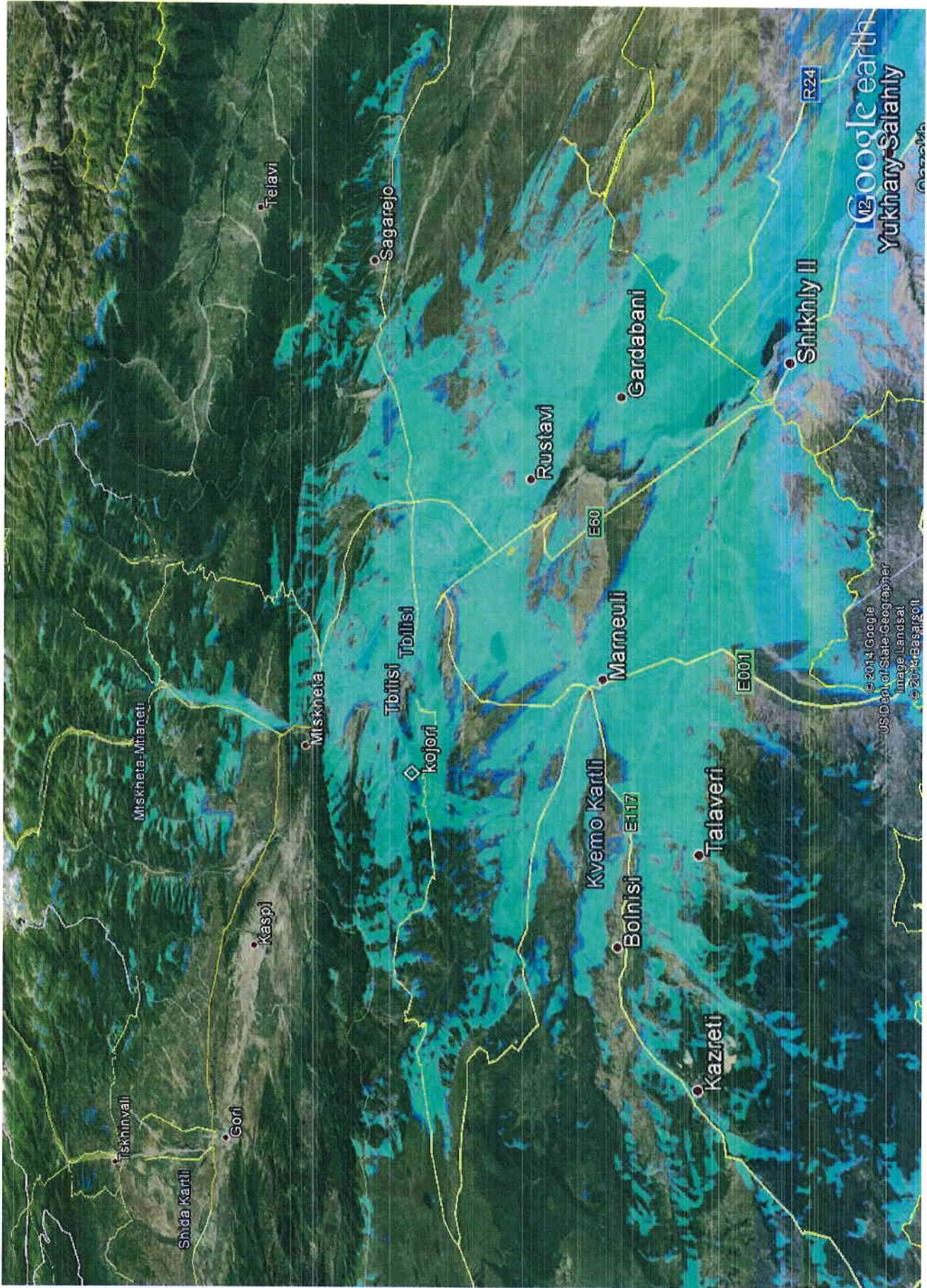

40  
60

miles  
km

Google earth

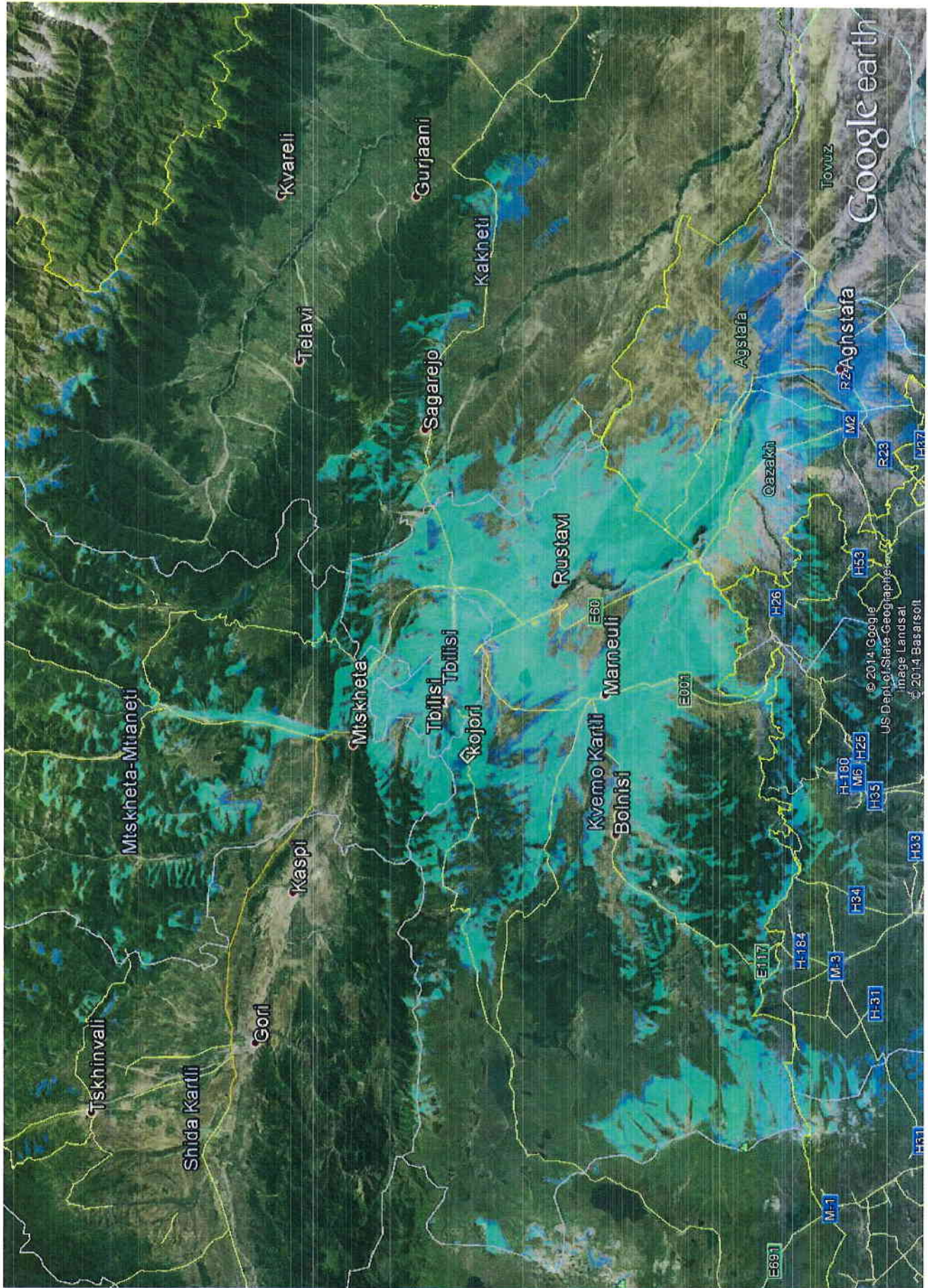

## გორის სამაუწყებლო პუნქტი



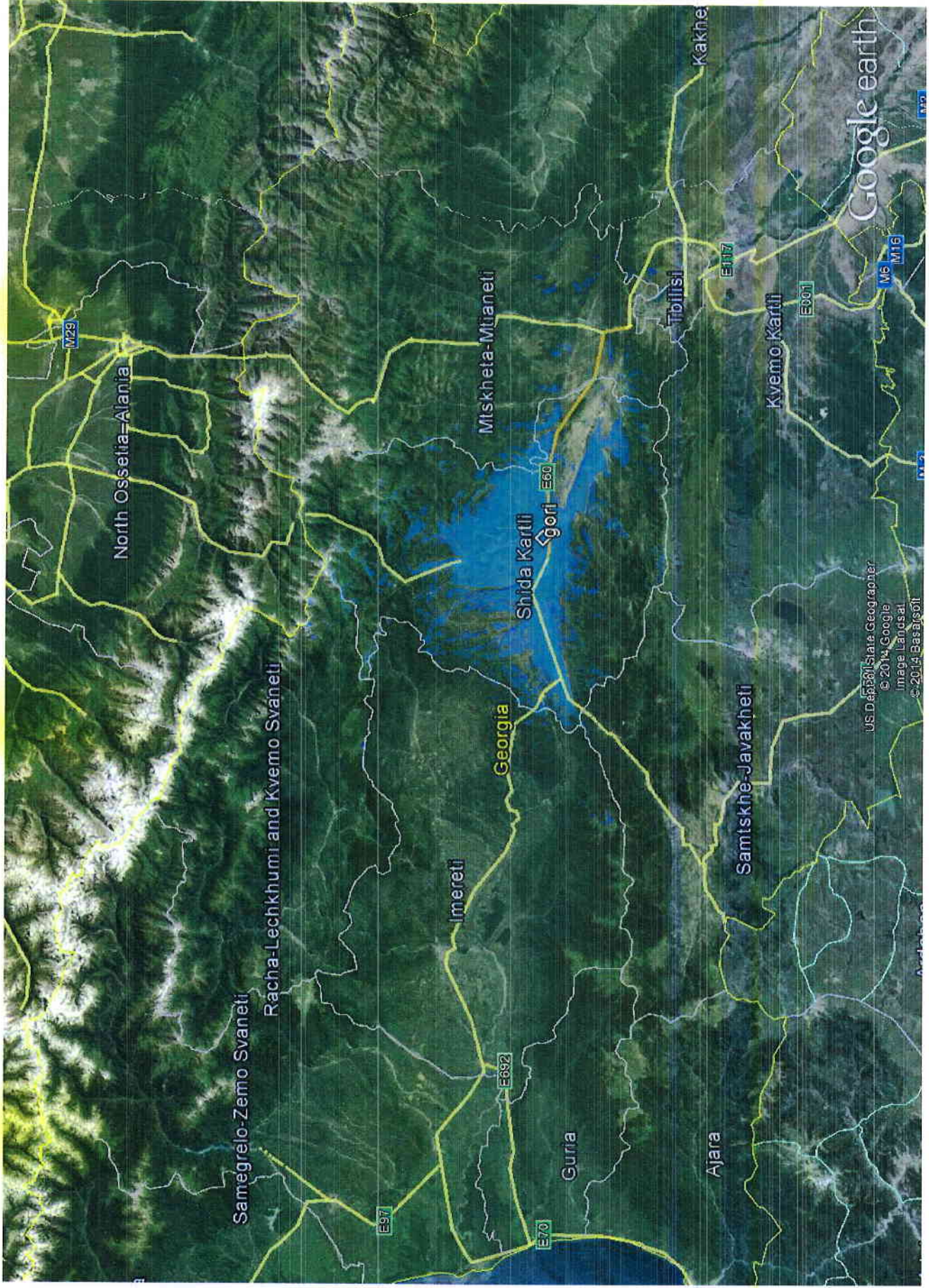

დამატებითი სამაუწყებლო პუნქტები

მთიანი აჭარის სამაუწყებლო პუნქტი





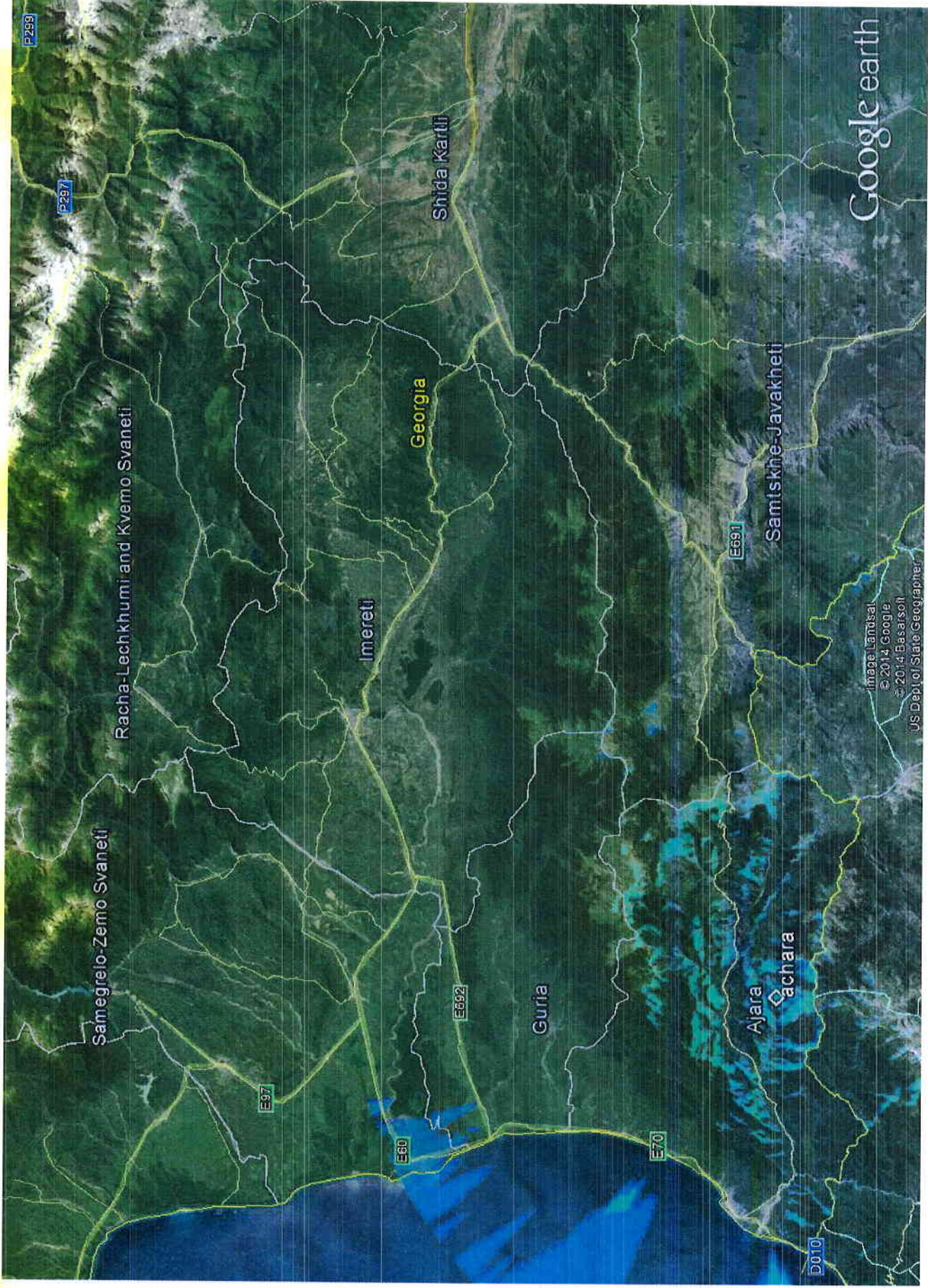

რაჭის სამაუწყებლო პუნქტი

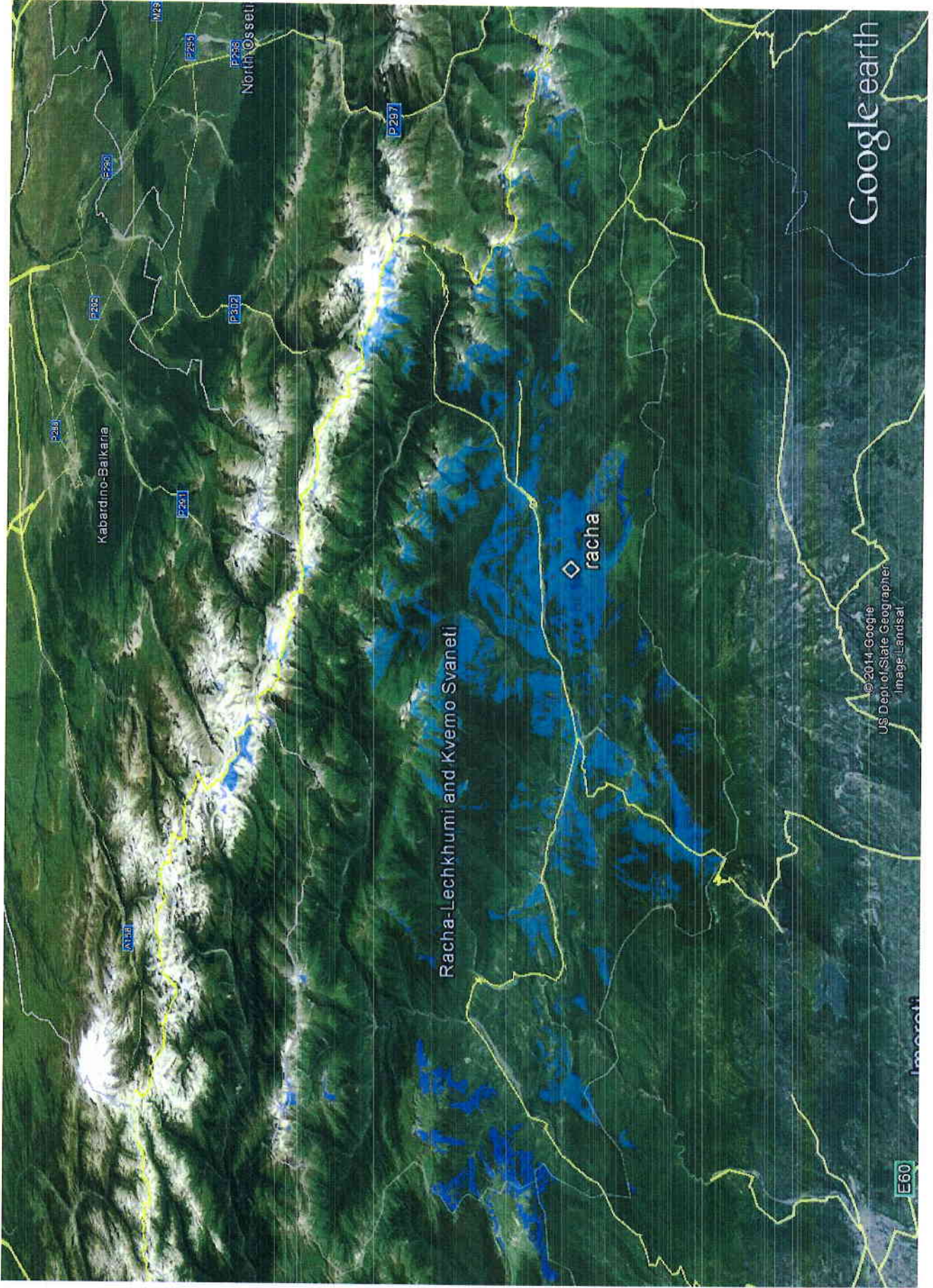



ცაგერის სამაუწყებლო პუნქტი

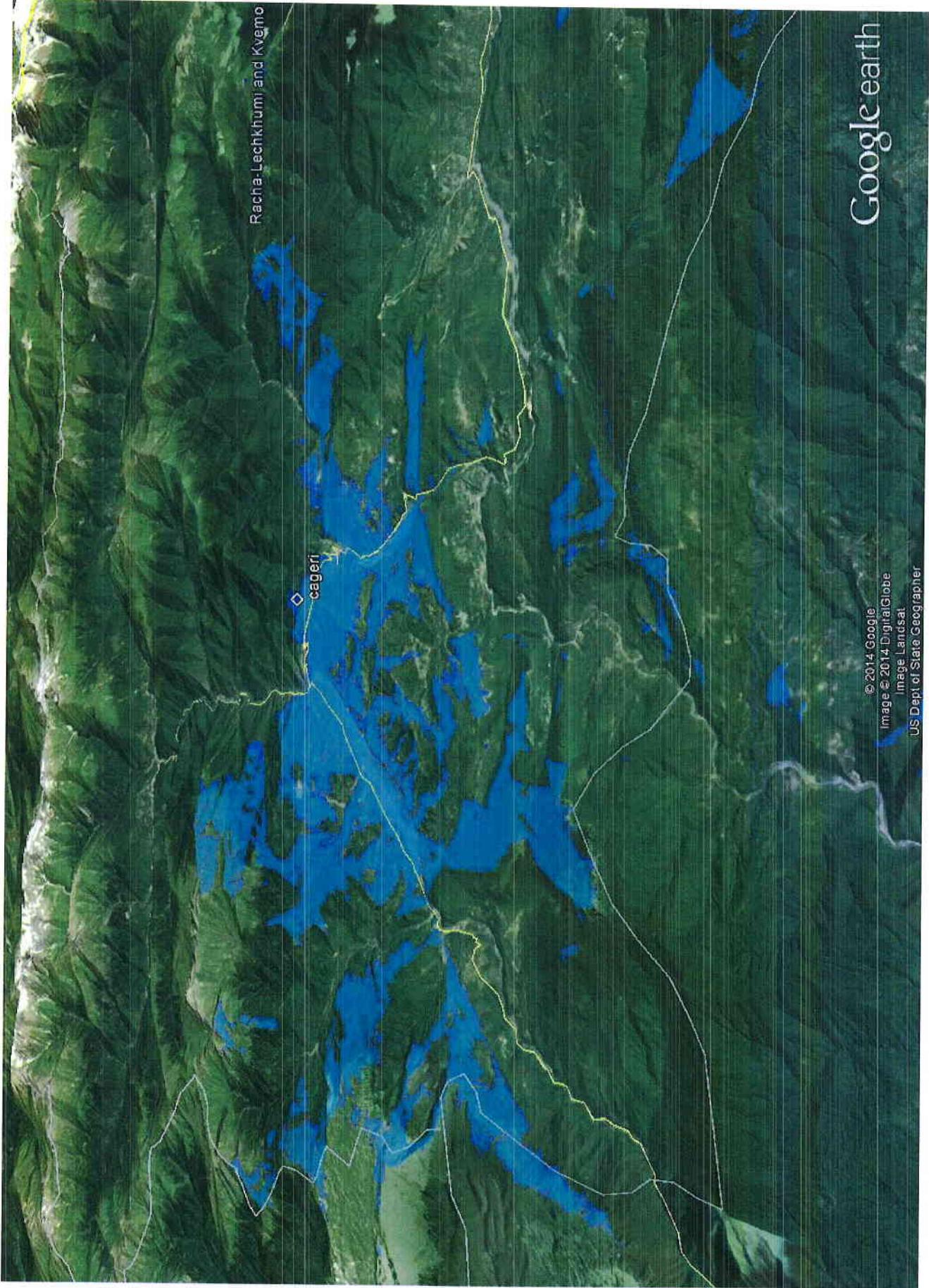

Racha-Lechkhumi and Kvemo

cageri

Google earth

© 2014 Google  
Image © 2014 DigitalGlobe  
Image Landsat  
US Dept of State Geographer

Google earth

miles  
km

10

10



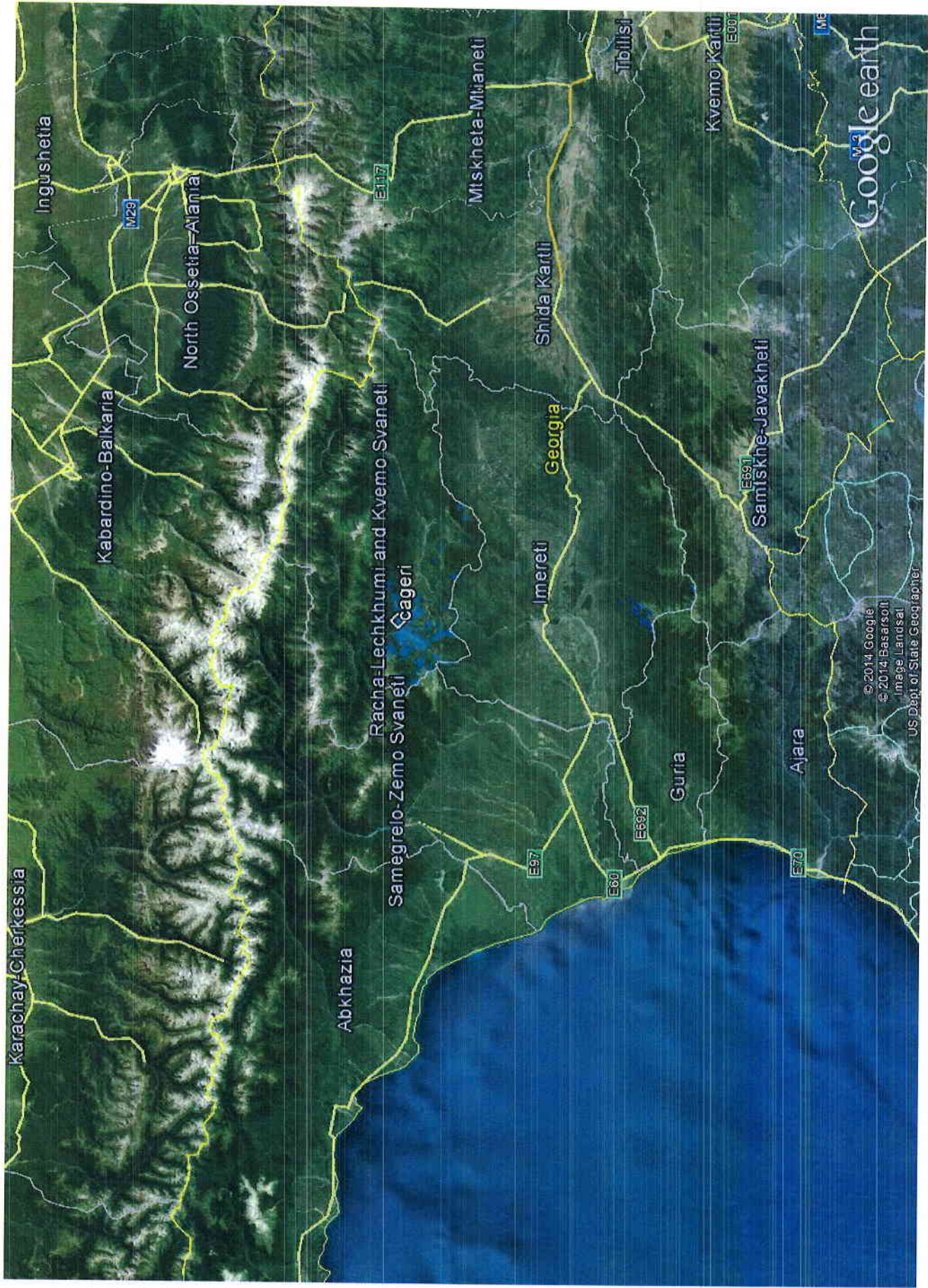

© 2014 Google  
© 2014 Basarsoft  
Image Landsat  
US Dept. of State Geographer



მესტიის სამაუწყებლო პუნქტი

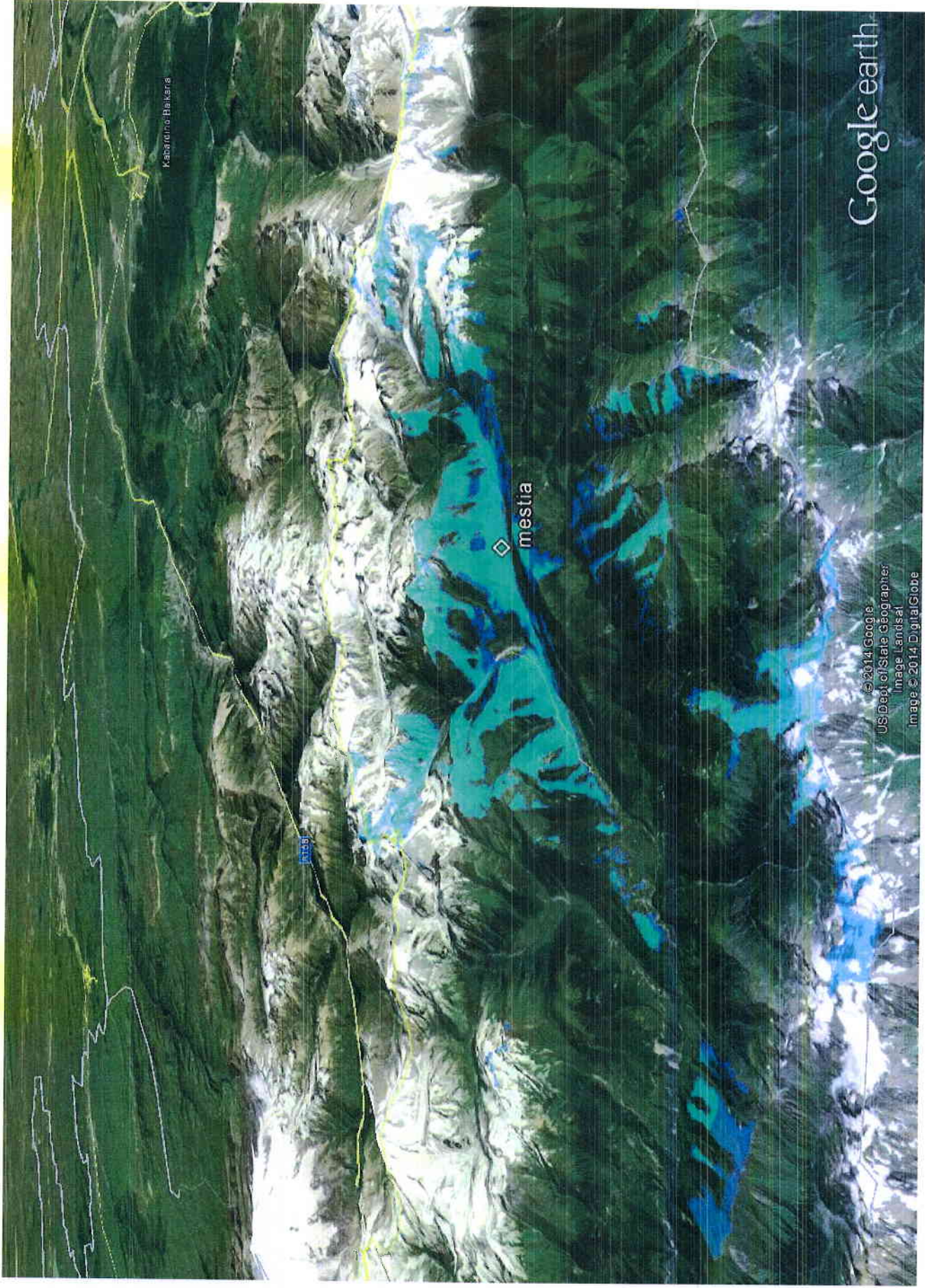

© 2014 Google  
US Dept of State Geographer  
Image Landsat  
Image © 2014 DigitalGlobe

Google earth

miles 10  
km 20



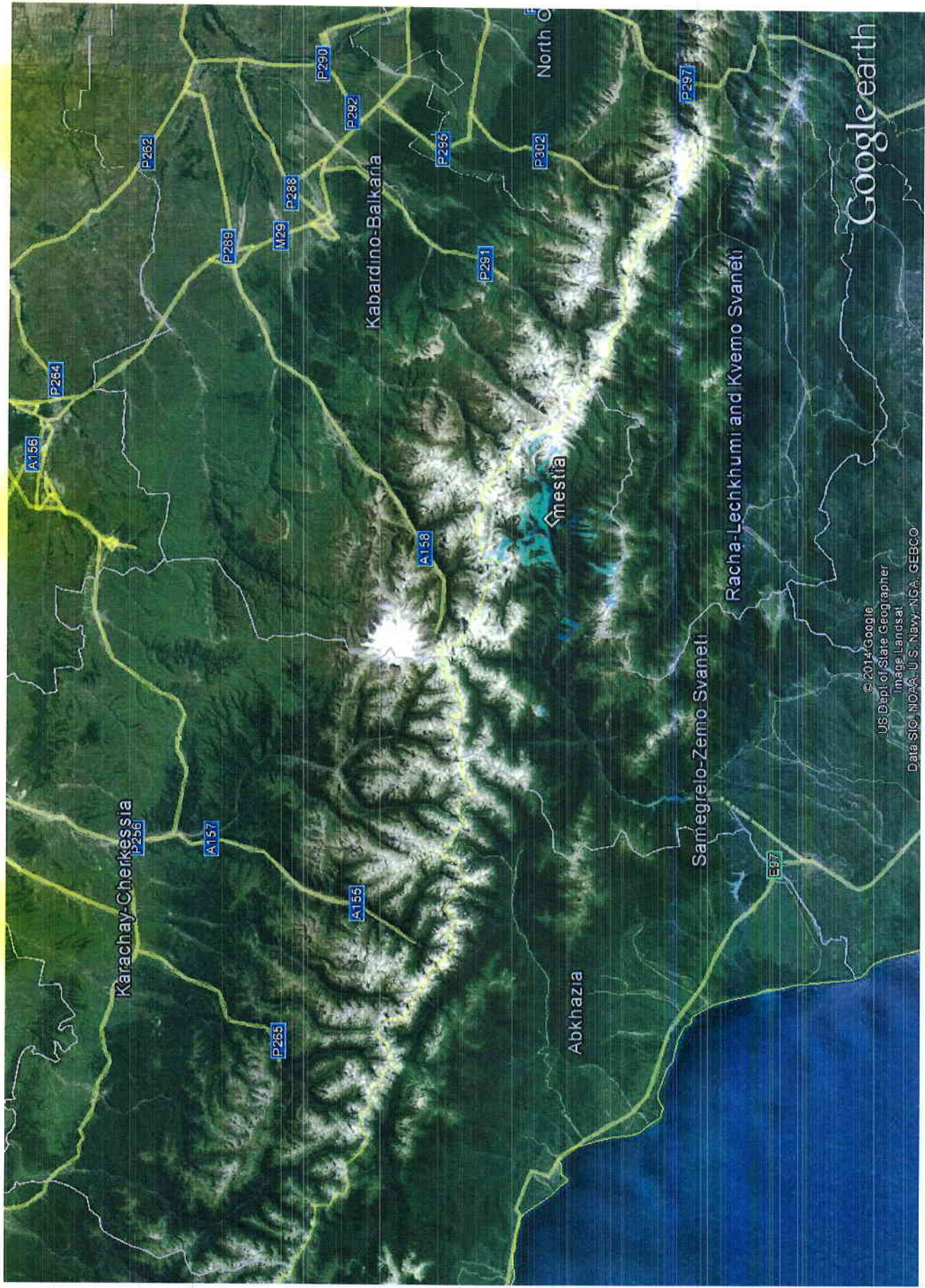

Karachay-Cherkessia  
P256

Kabardino-Balkaria

Abkhazia

Samegrelo-Zemo Svaneti

Racha-Lechkhumi and Kvemo Svaneti

Mestia

Google earth

©2014 Google  
US Dept of State Geographer  
Image Landsat  
Data SIO, NOAA, U.S. Navy, NGA, GEBCO

ასპინძის სამაუწყებლო პუნქტი

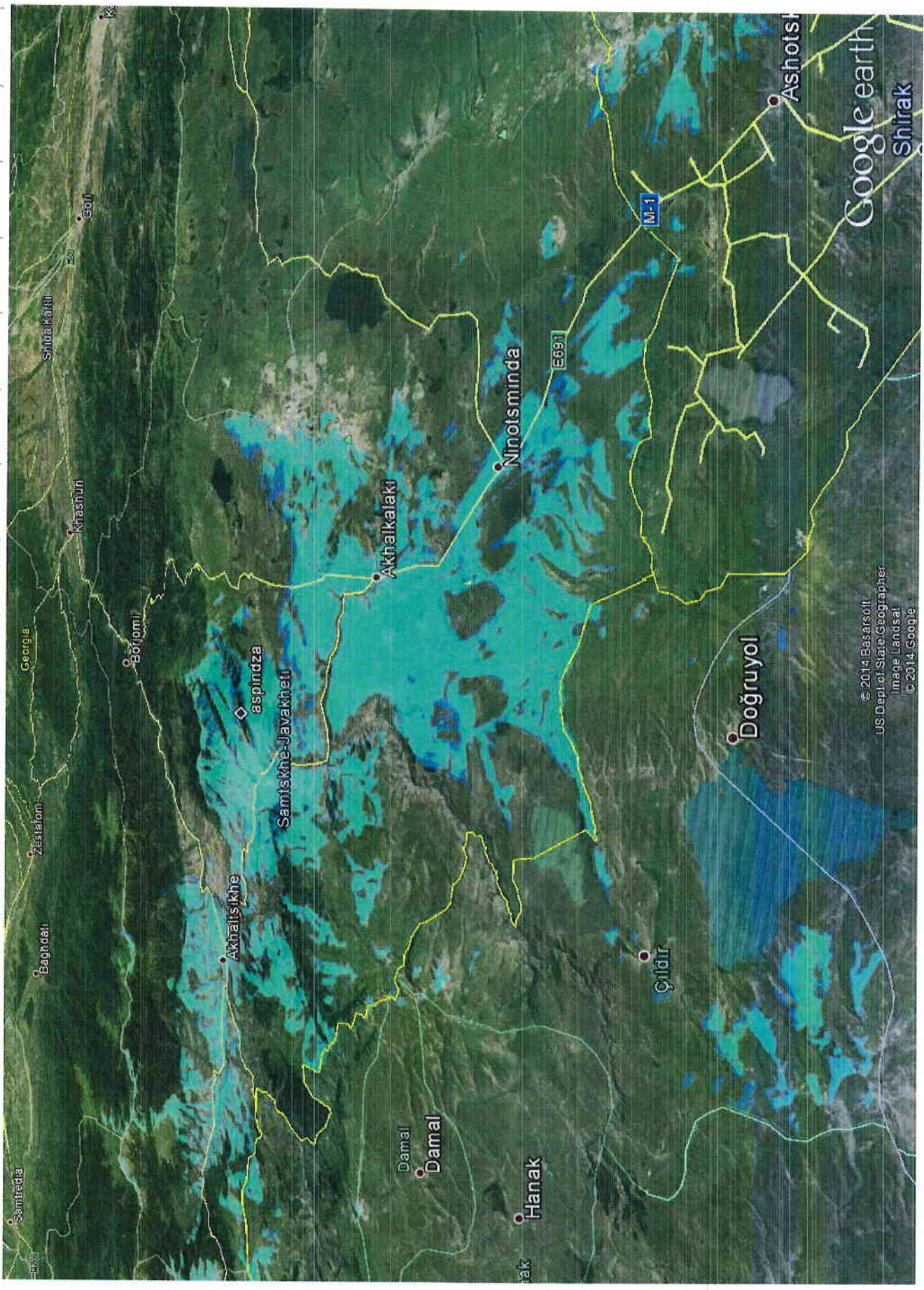

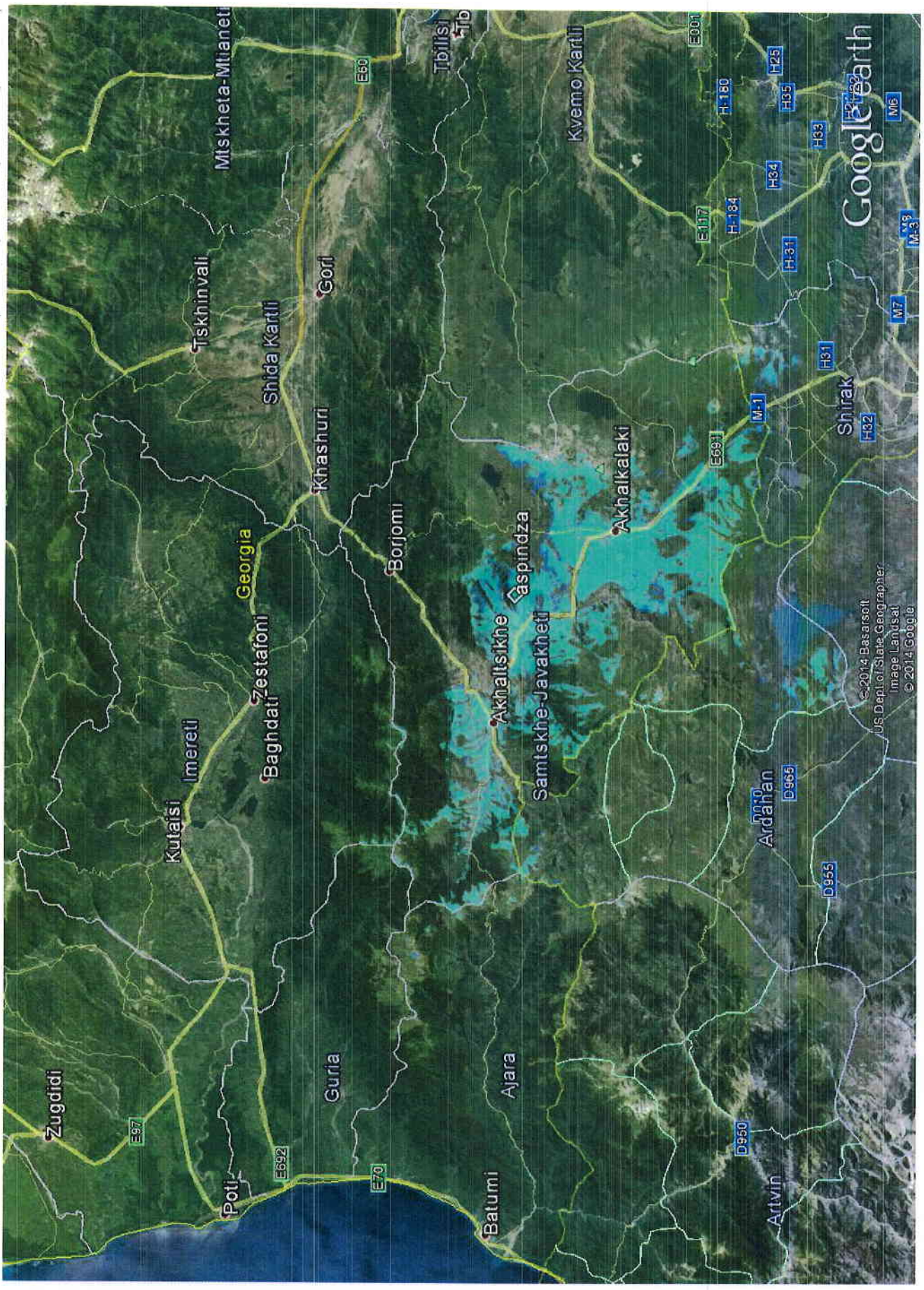

რიკოთის სამაუწყებლო პუნქტი

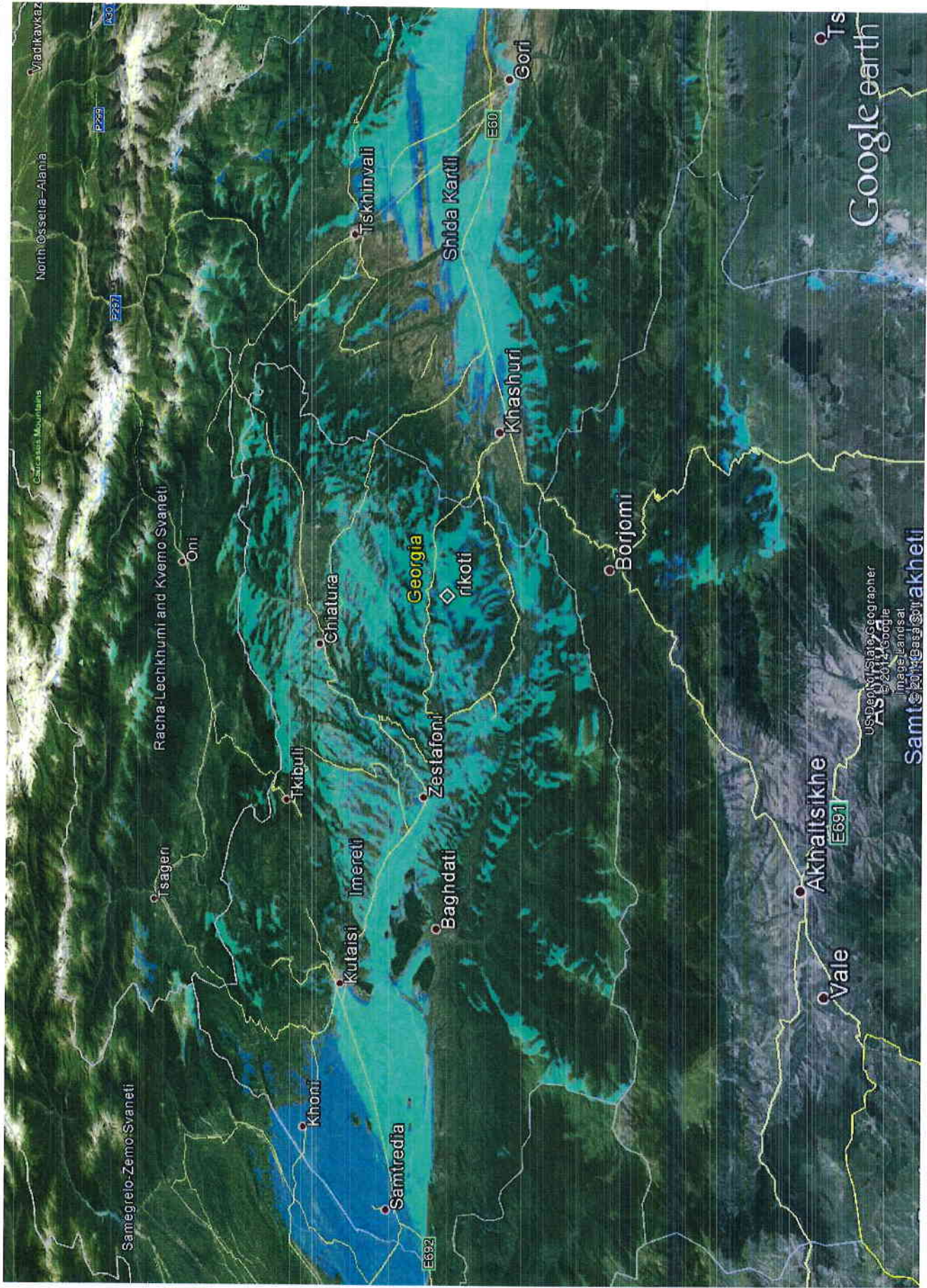

Google earth

miles  
km

50  
80





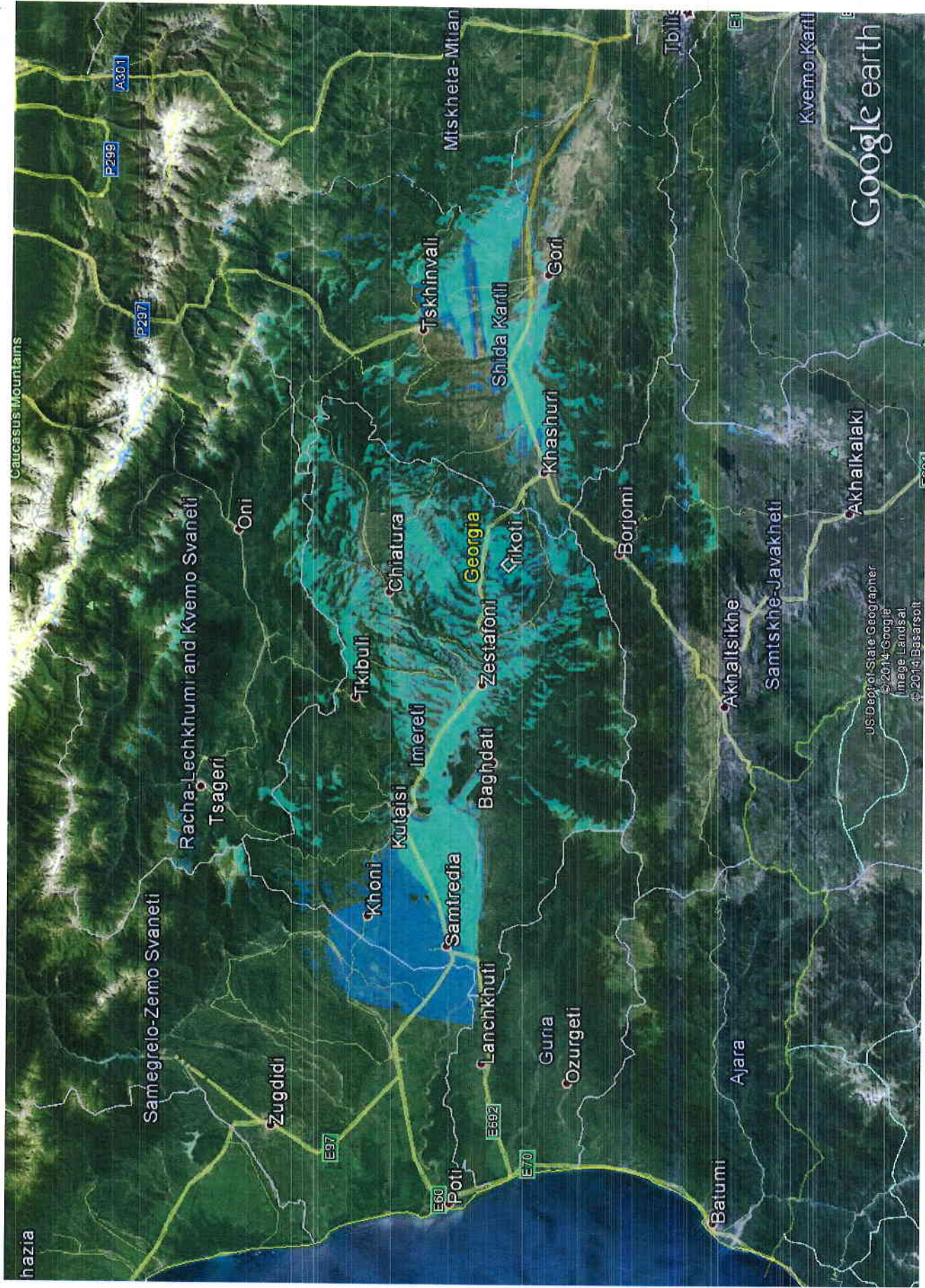

საგარეჯოს სამაუწყებლო პუნქტი

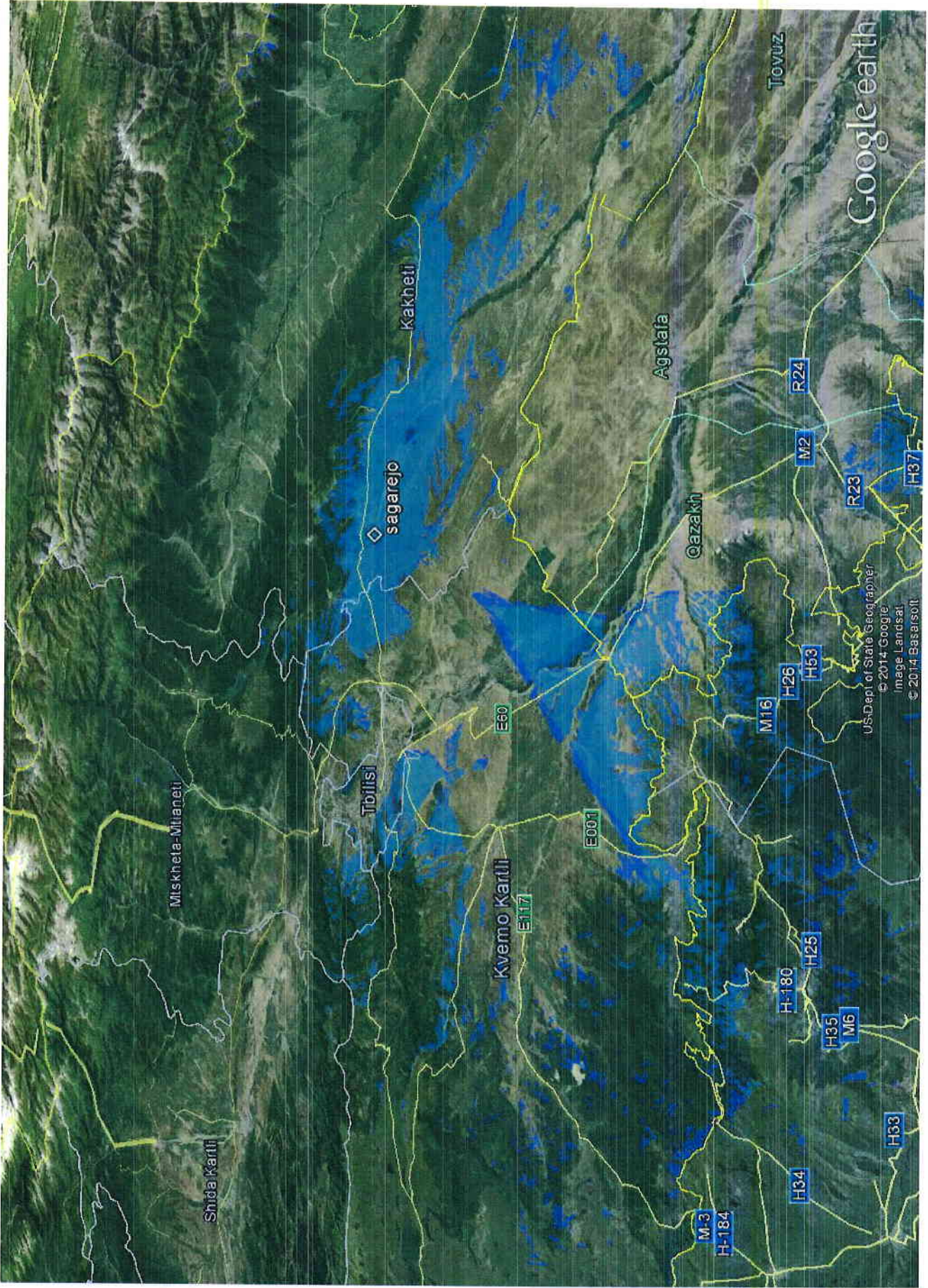

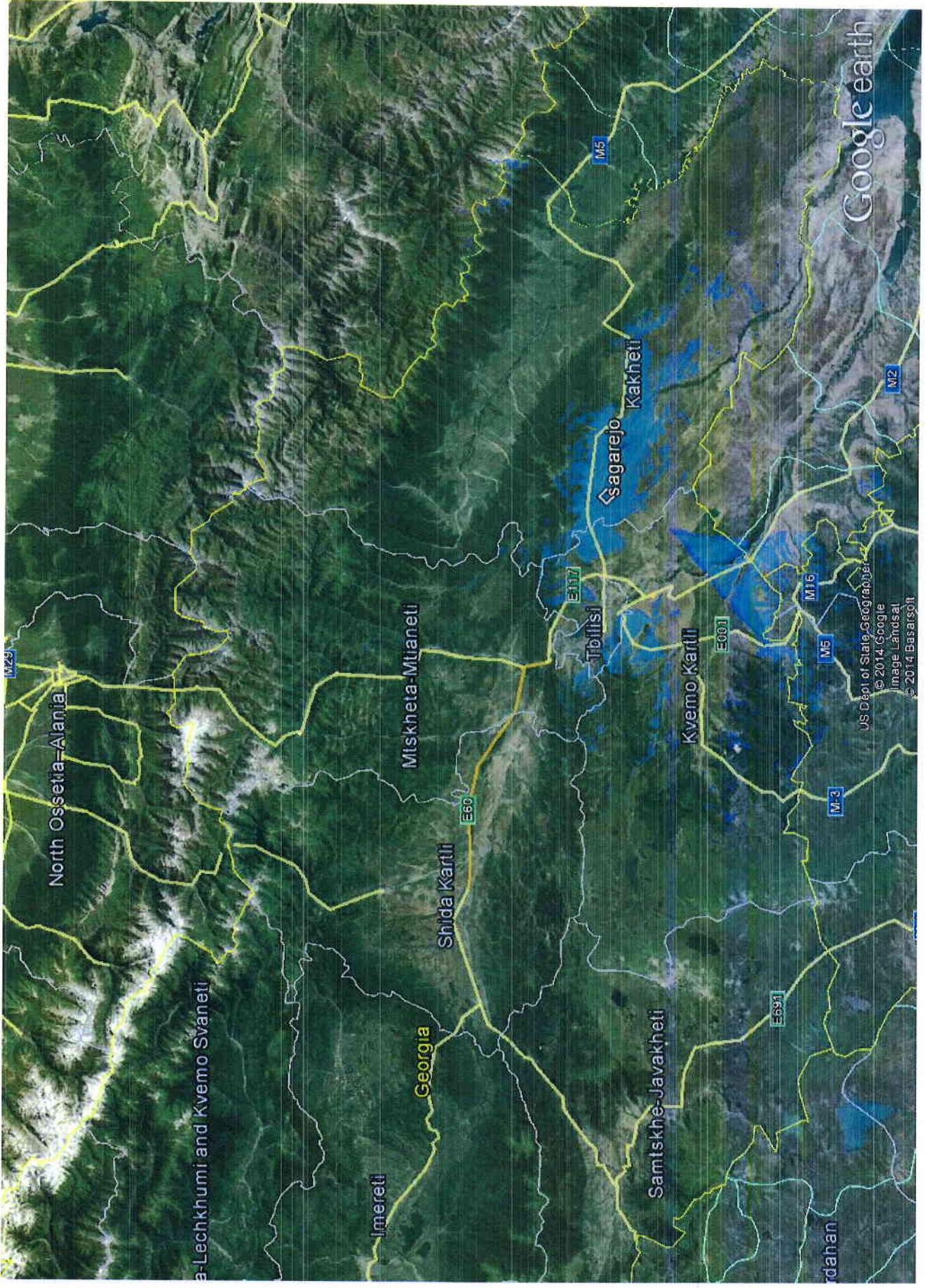

## სიონის სამაუწყებლო პუნქტი

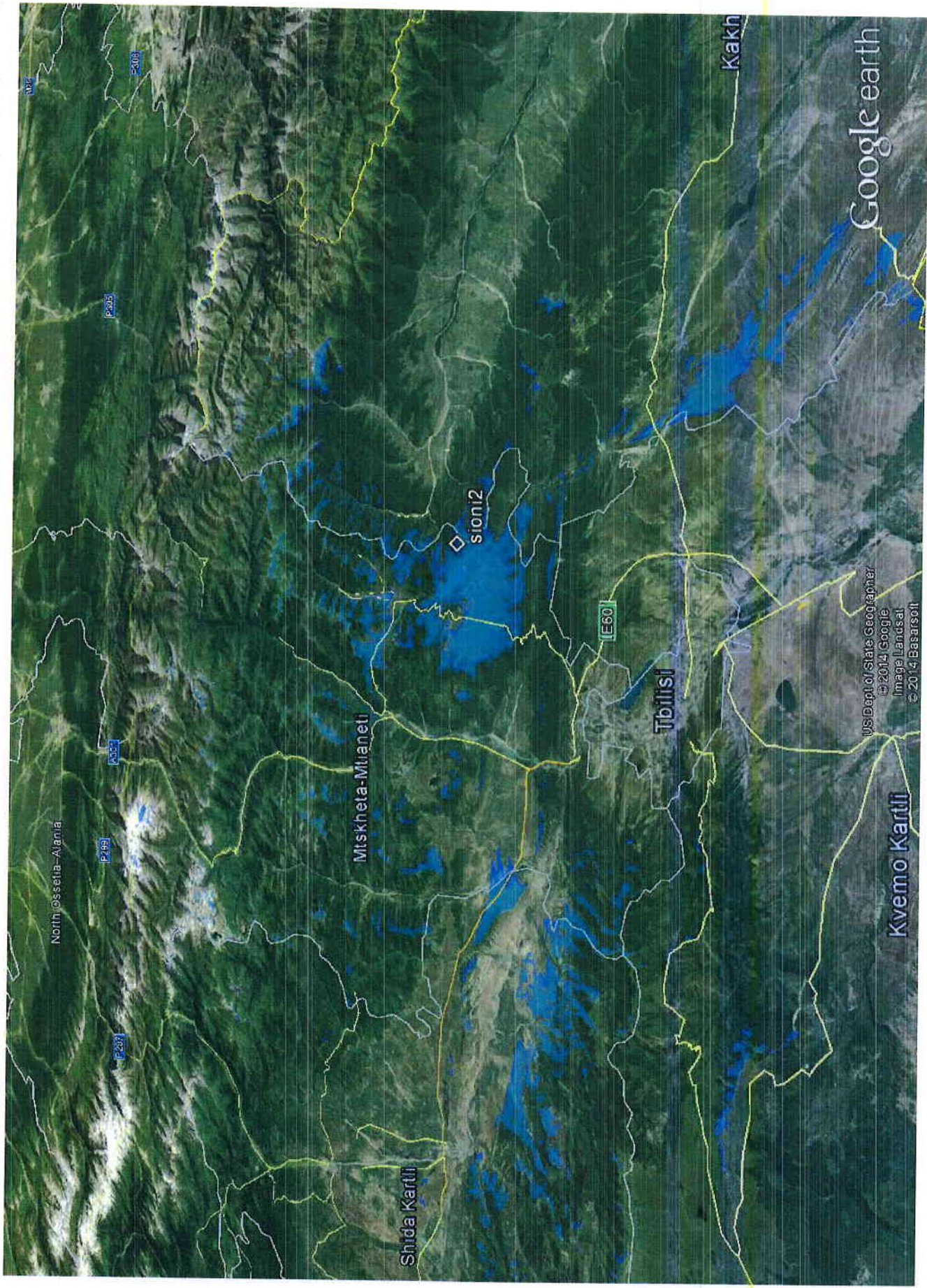

US Dept of State Geographer  
© 2014 Google  
Image Landsat  
© 2014 Basarsoft



Google earth

US Dept of State Geographer  
© 2014 Google  
Image Landsat  
© 2014 Basaroff



ბარჯისხევის სამაუწყებლო პუნქტი



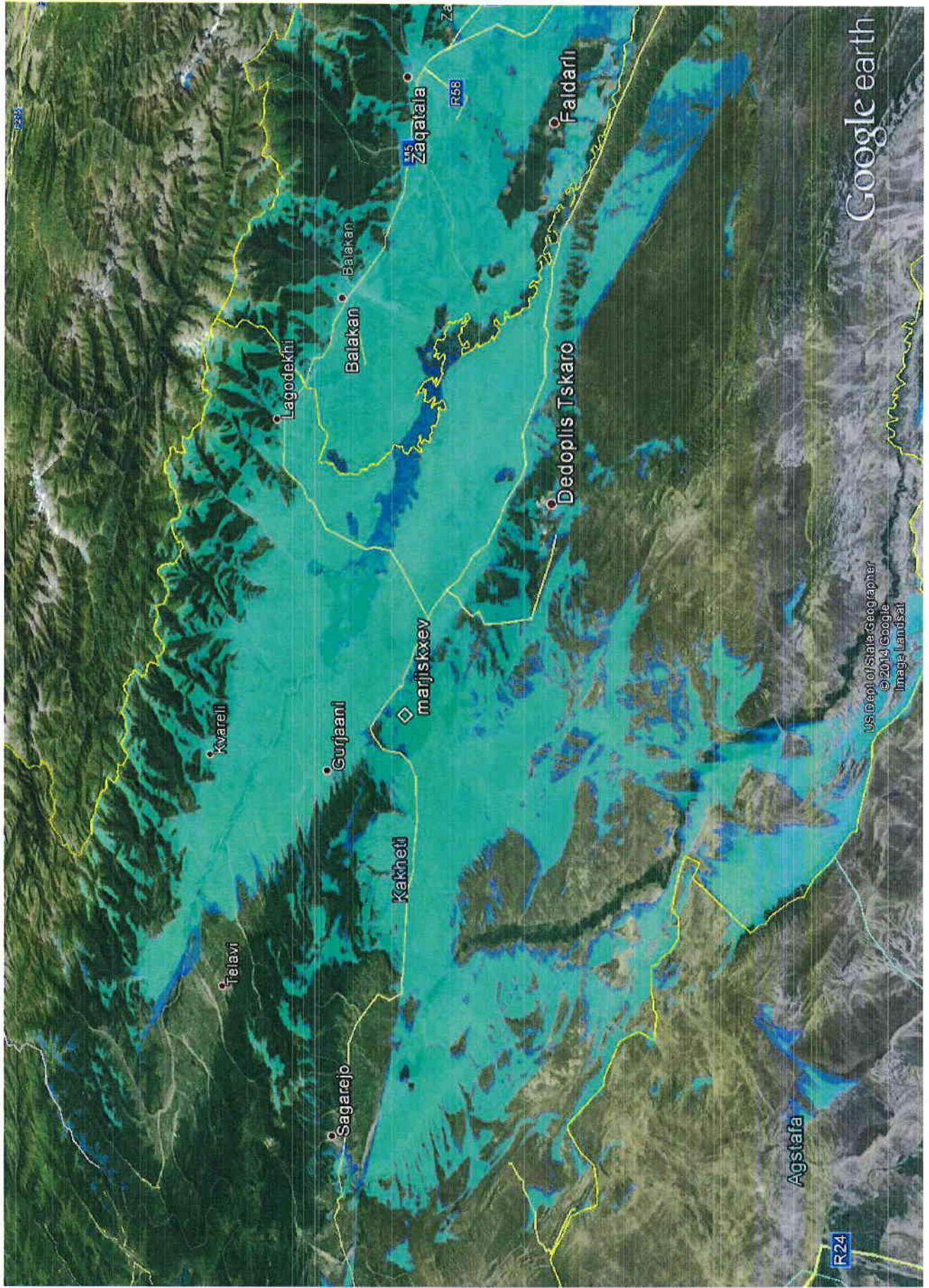

miles 40  
 km 60

Google earth

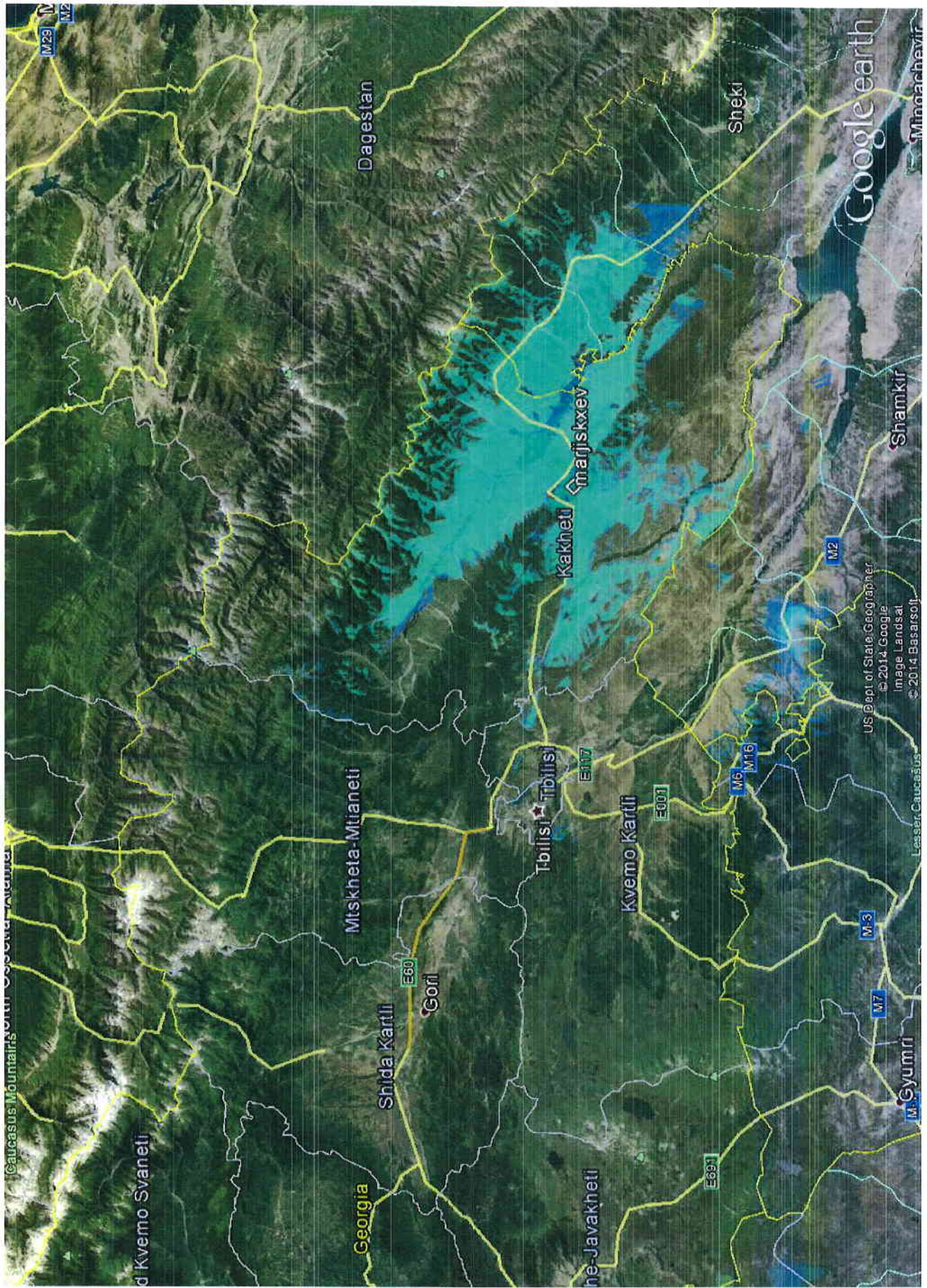

ახოტის სამაუწყებლო პუნქტი

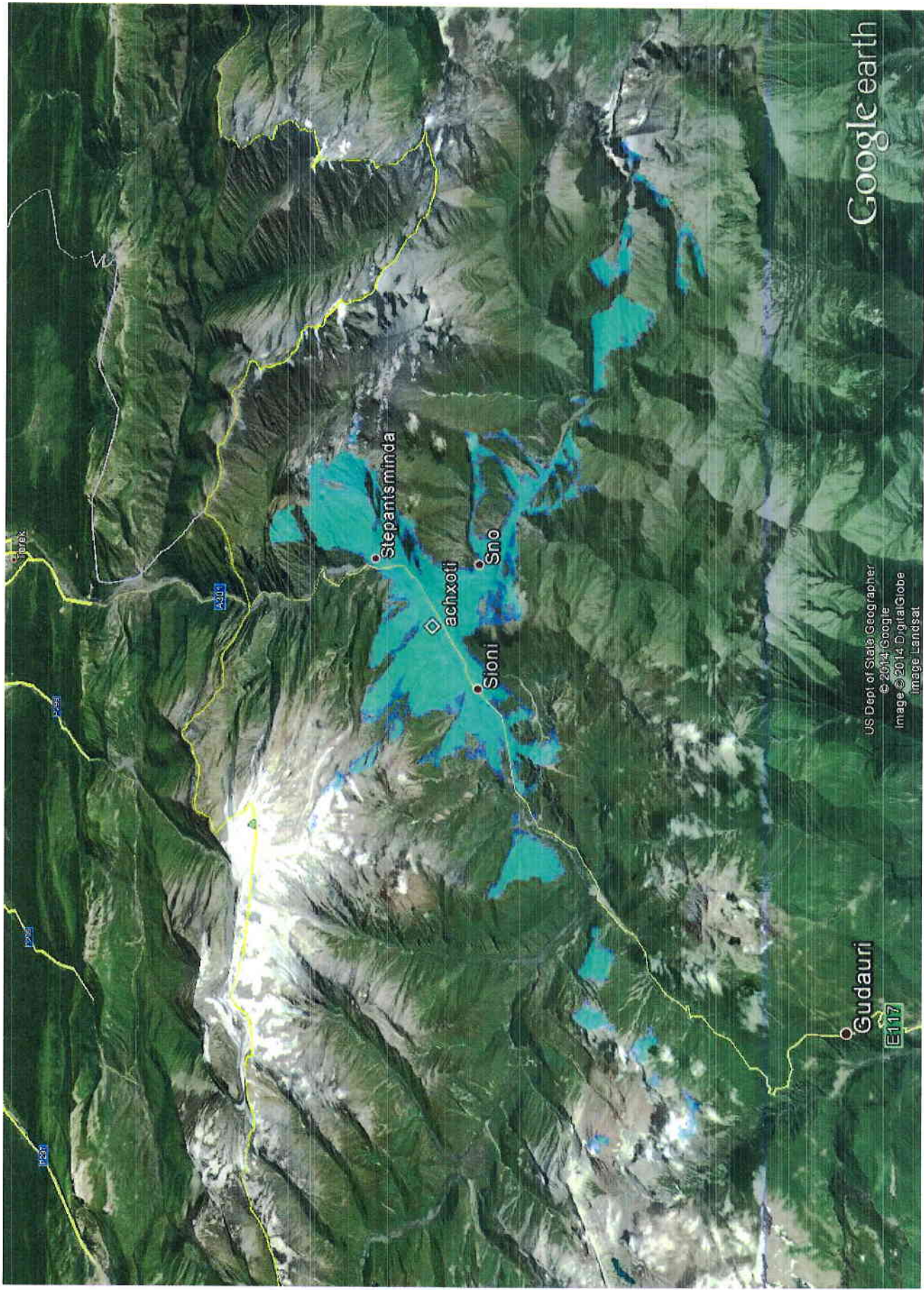

US Dept of State Geographer  
© 2014 Google  
Image © 2014 DigitalGlobe  
Image Landsat



Google earth



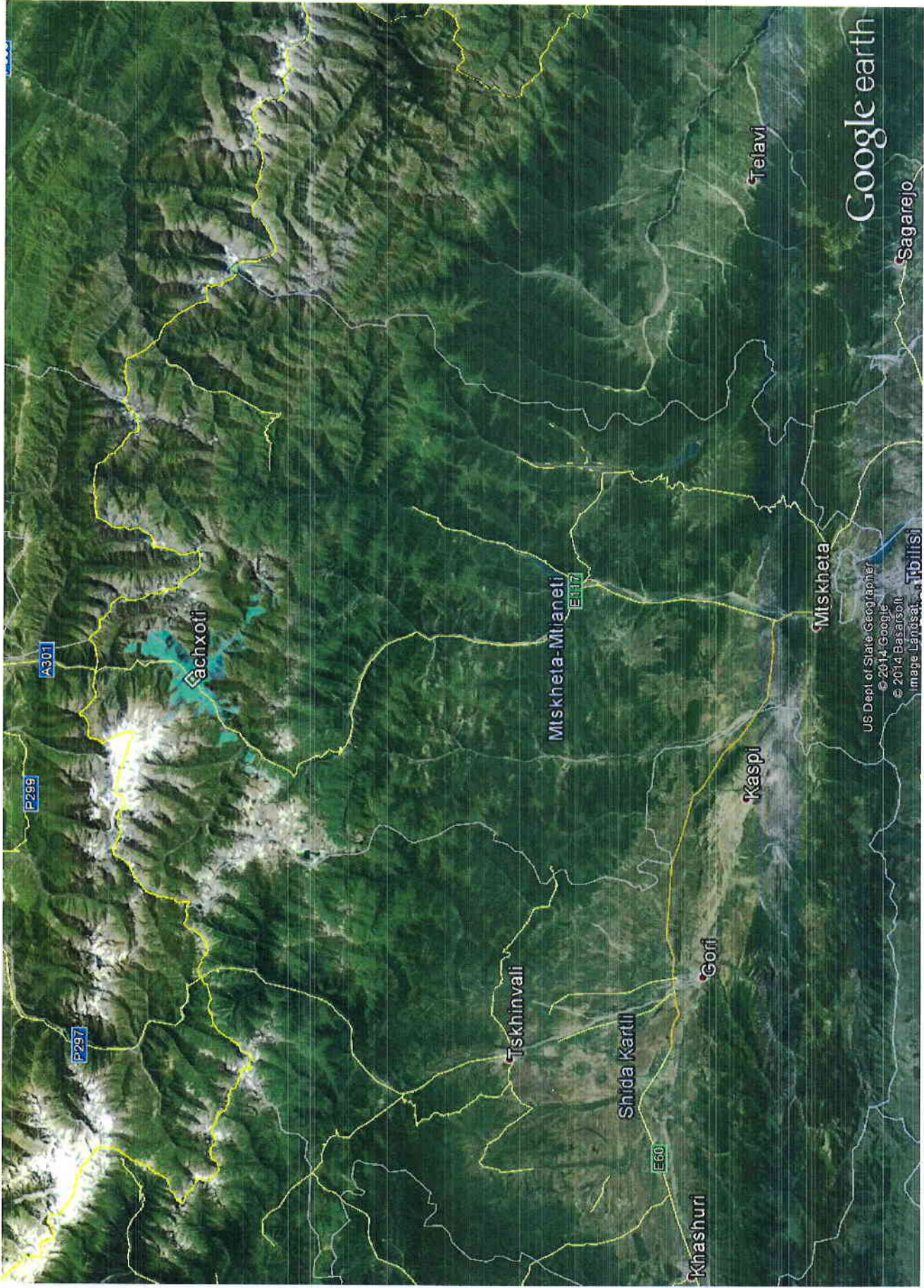

Google earth



ომალის სამაუწყებლო პუნქტი

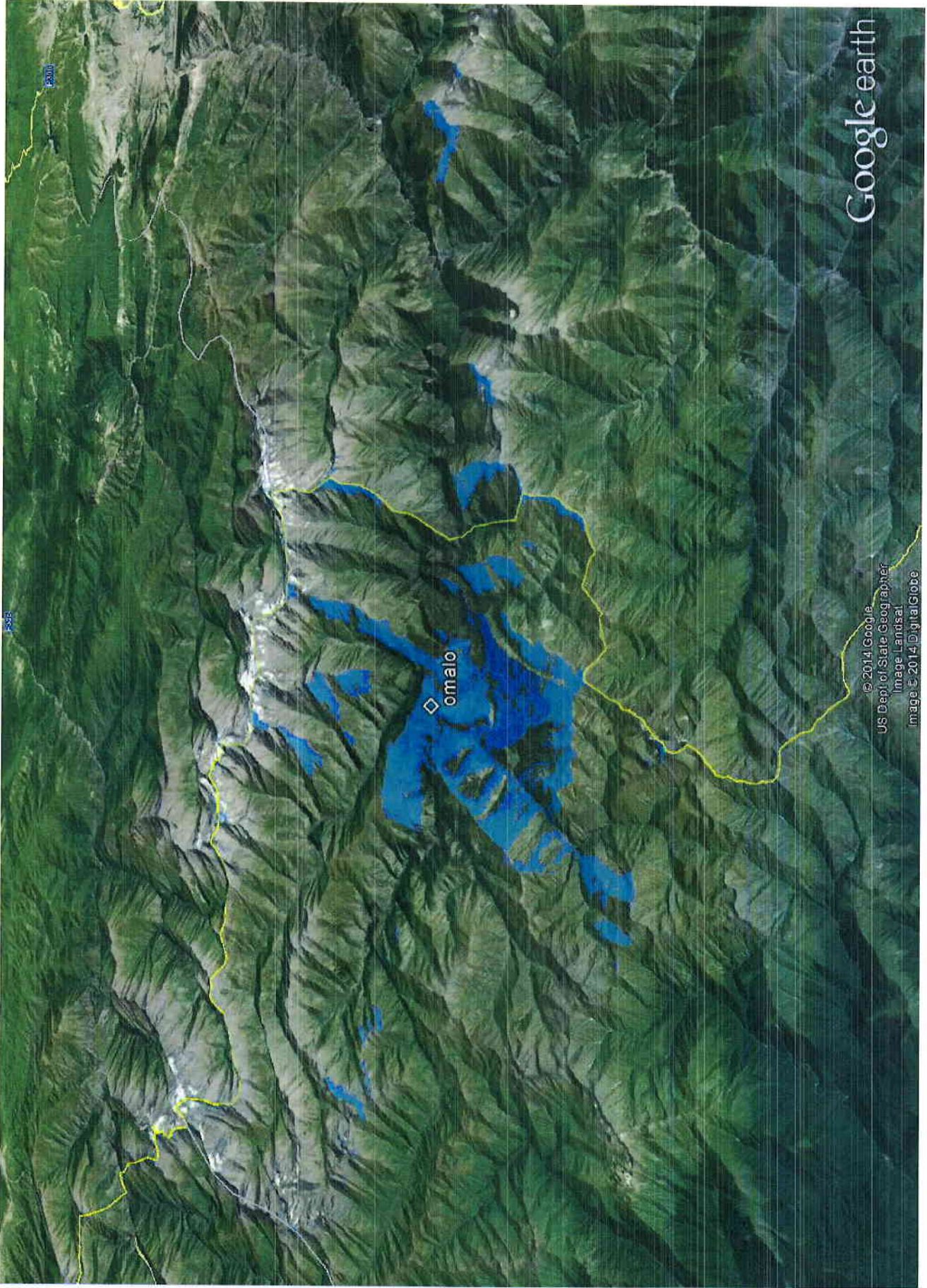

Google earth

© 2014 Google  
US Dept. of State Geographer  
Image Landsat  
Image © 2014 DigitalGlobe

omalo

Google earth

miles  
km

20  
30



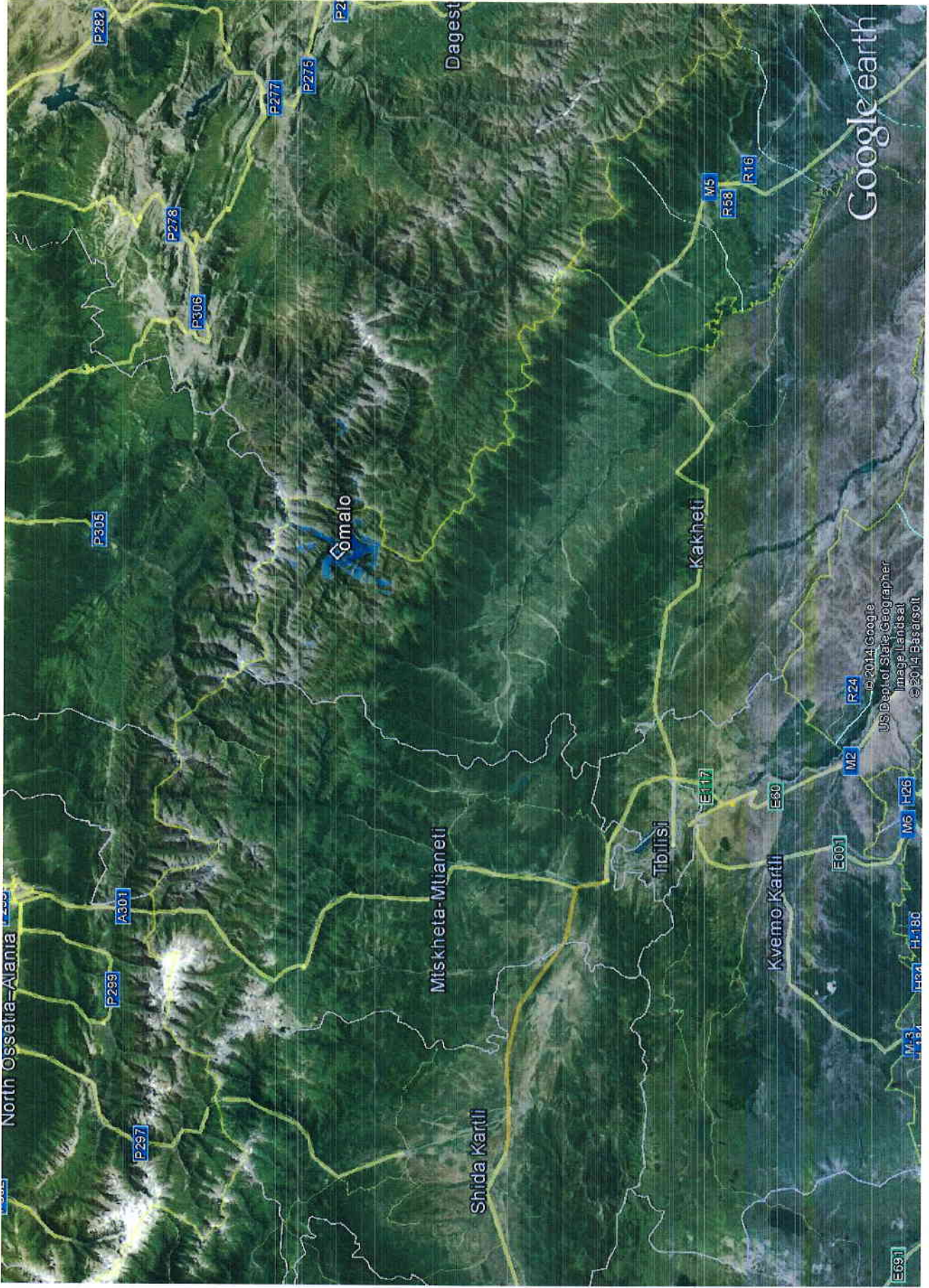



ხახმათის სამაუწყებლო პუნქტი

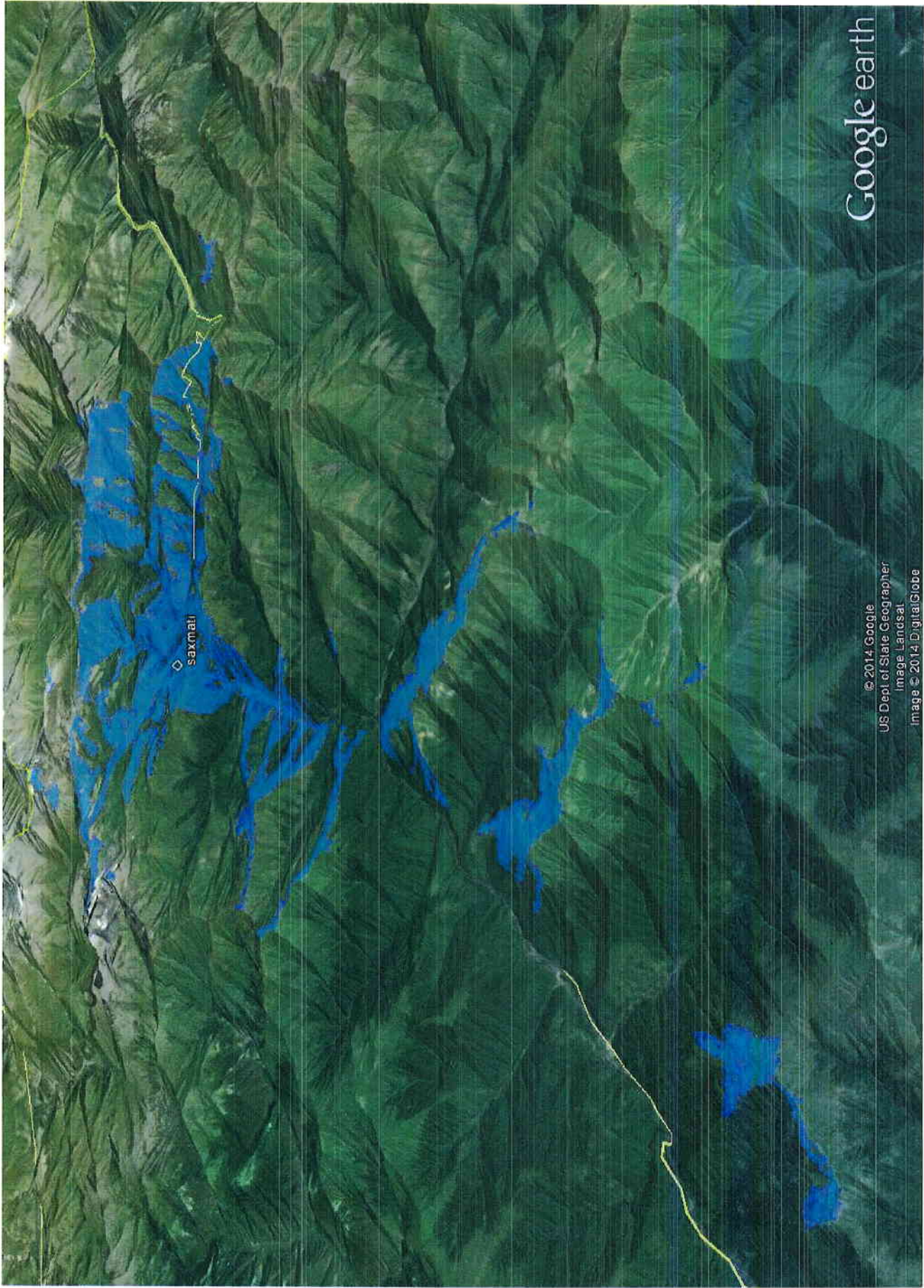

Google earth

© 2014 Google  
US Dept of State Geographer  
Image Landsat  
Image © 2014 DigitalGlobe

Google earth

miles  
km

9  
10





## მუხურის სამაუწყებლო პუნქტი



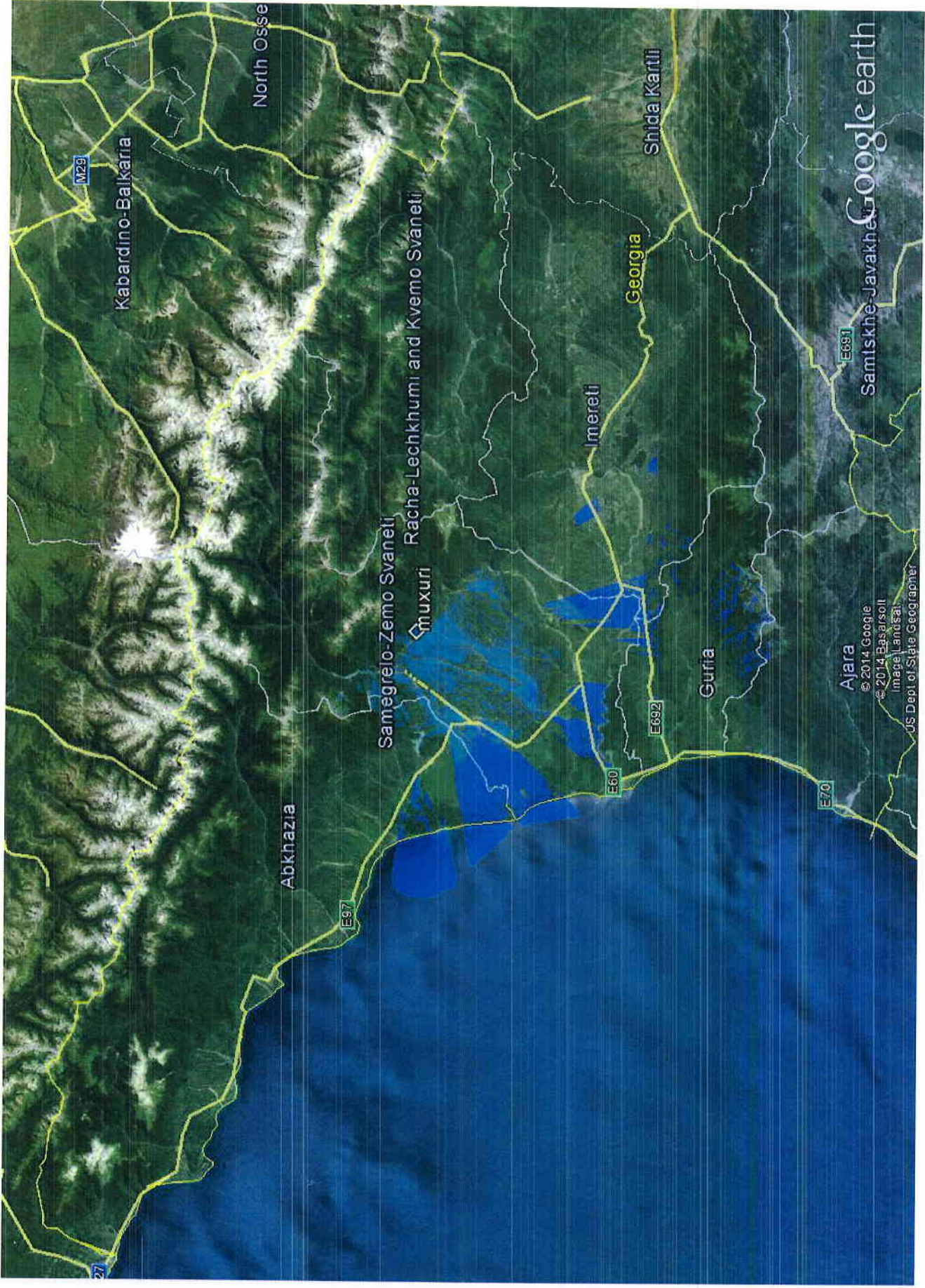

როგორც ვნახეთ ეს გეგმა შეთავაზებულთან შედარებით გაცილებით  
ეფექტურად განფენს მაუწყებლობას ქვეყნის მასშტაბით.

ქსელის მოდელი, რომლის გამოყენებასაც გეგმავს ლიცენზიის მამიებელი

ქსელი წარმოადგენს ქვეყნის ტერიტორიაზე ქვემოთ ჩამოთვლილ სამაუწყებლო პუნქტებში განთავსებული DVB-T2 გადამცემების და ცენტრალური სათაო სადგურის, რომლიდანაც სიგნალი ორმაგი დუბლირებული სატელიტური და სარელეო არხებით სიგნალი გადაეცემათ აღნიშნულ პერიფერიულ გადამცემებს. (იხ. სქემა 1, 1<sup>1</sup>)

SFN და MFN ქსელების ადგილობრივი სამაუწყებლო პუნქტის სქემა იხ. სქემა#2 და 2<sup>1</sup>

სათაო პუნქტის სქემა იხ. სქემა#3.



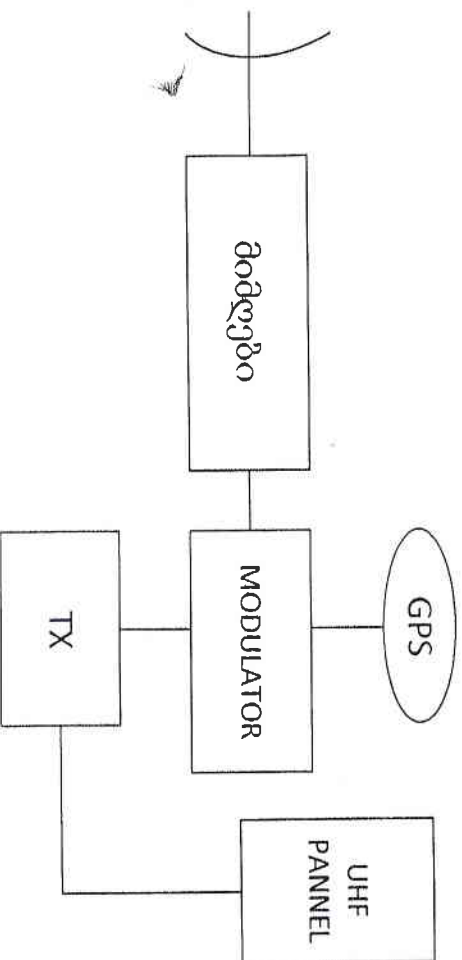
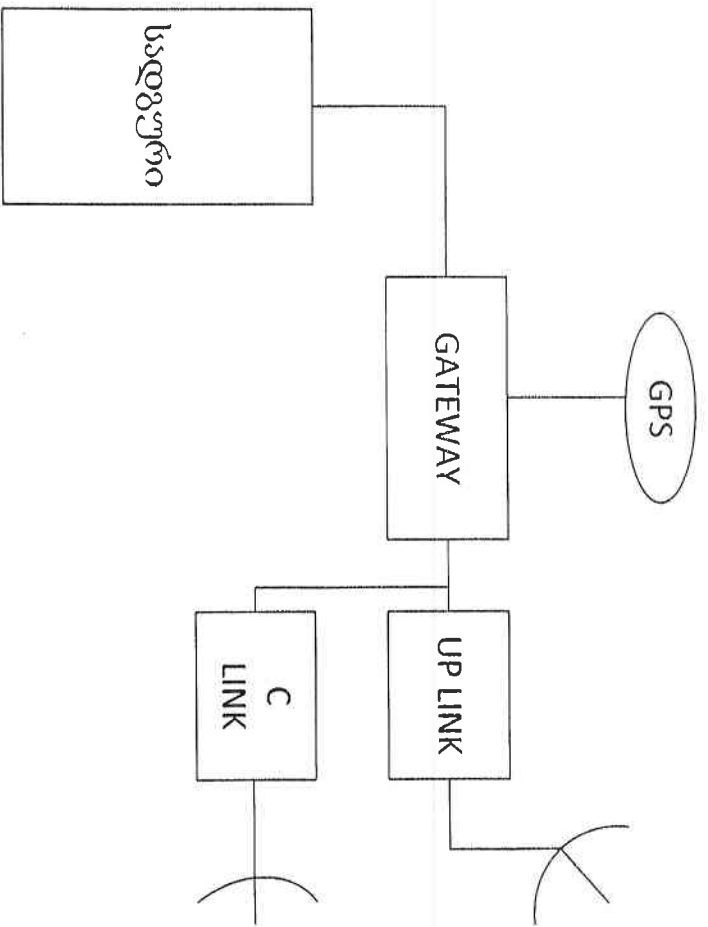

SFN სამართლებლო პუნქტი

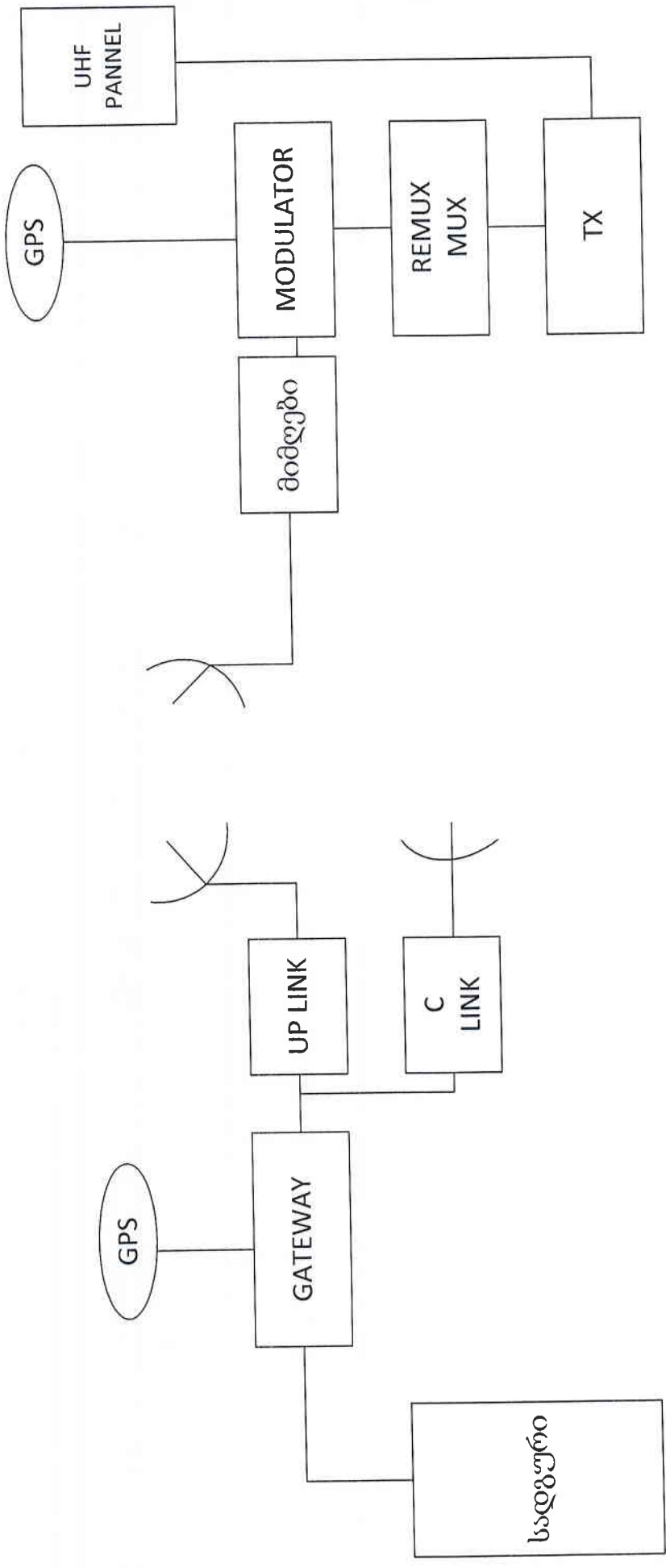

MFN სამაუწყებლო პუნქტი

ASTRA

KU

სქემა № 2

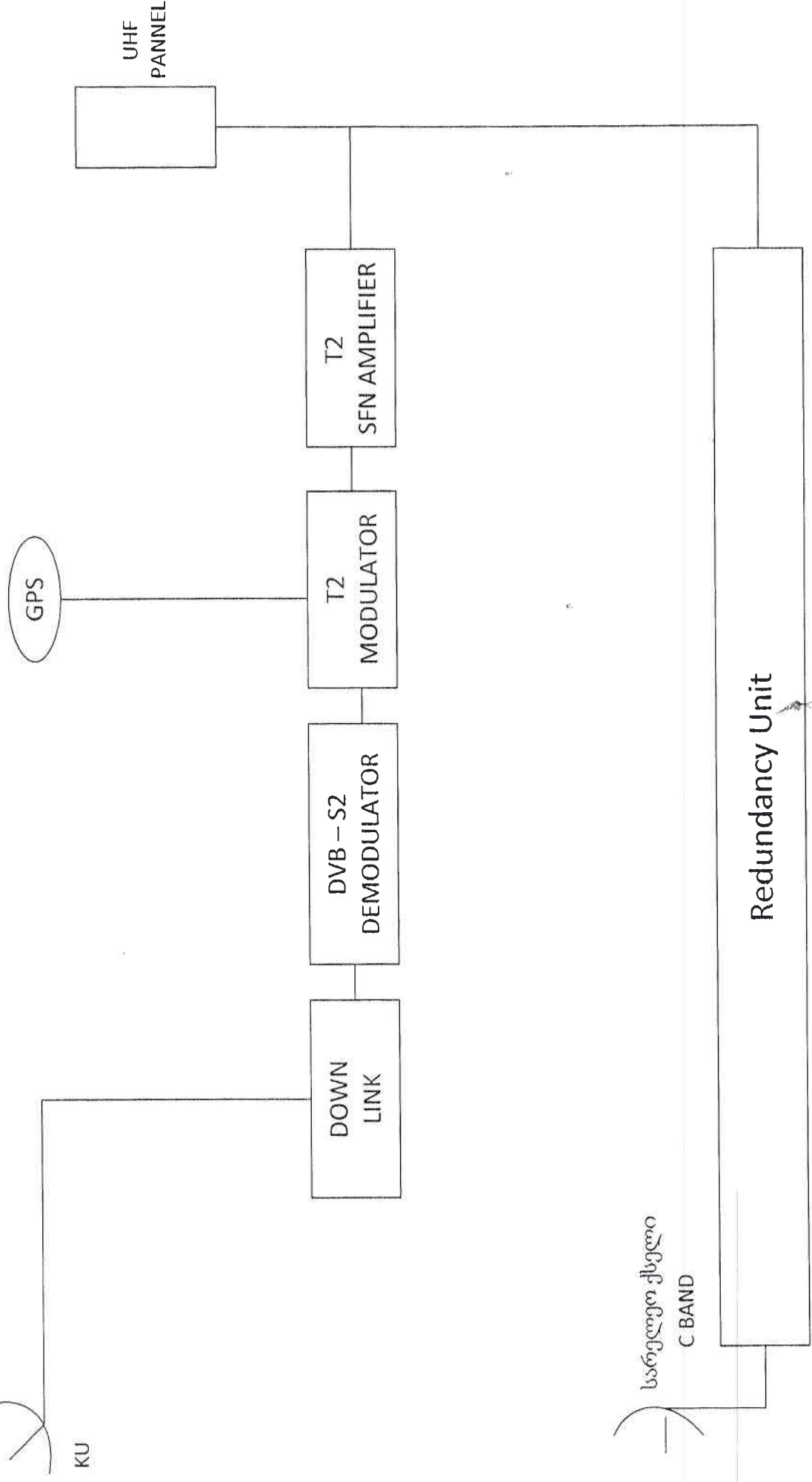

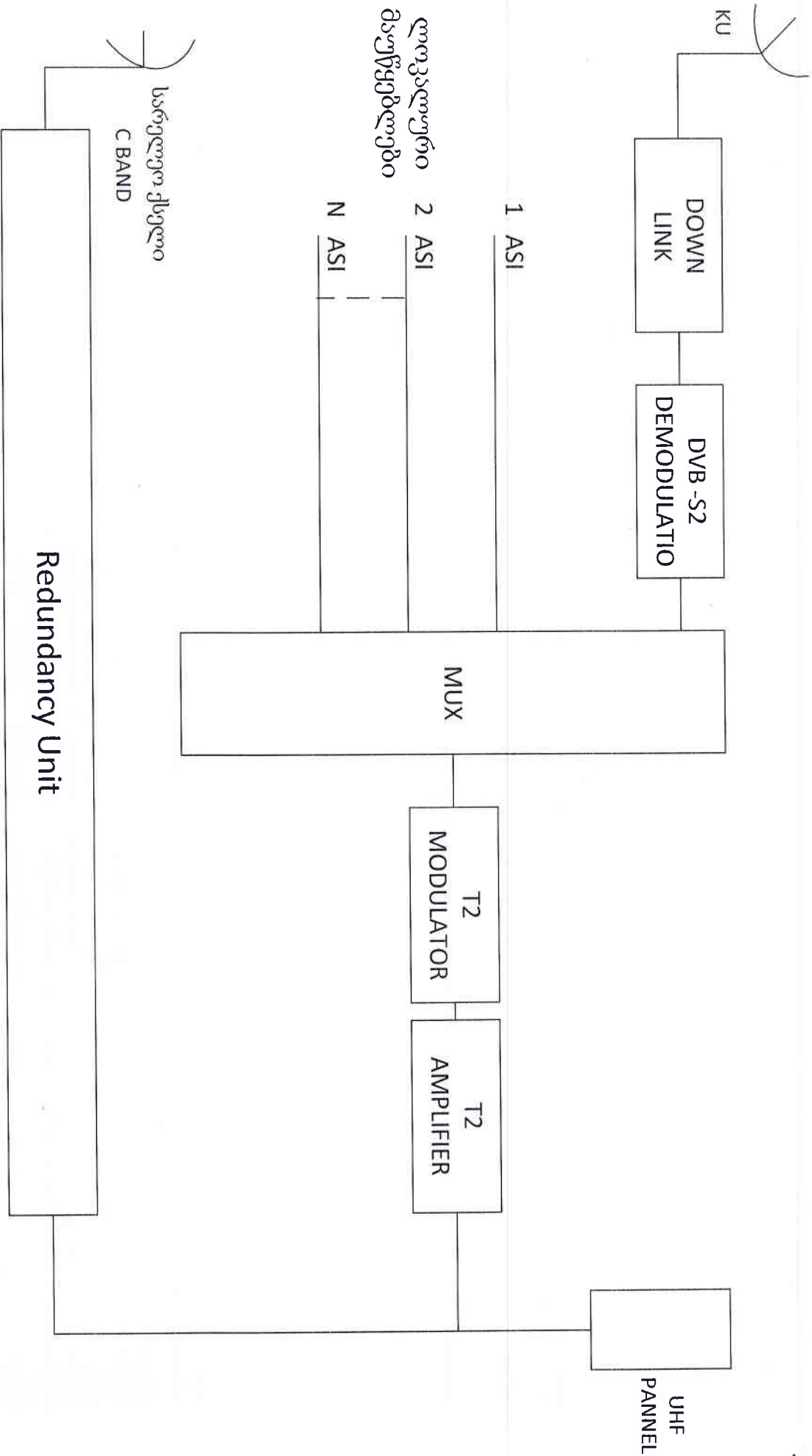

A მულტიპლექსის ადგილობრივი გადამცემები

სქემა № 3

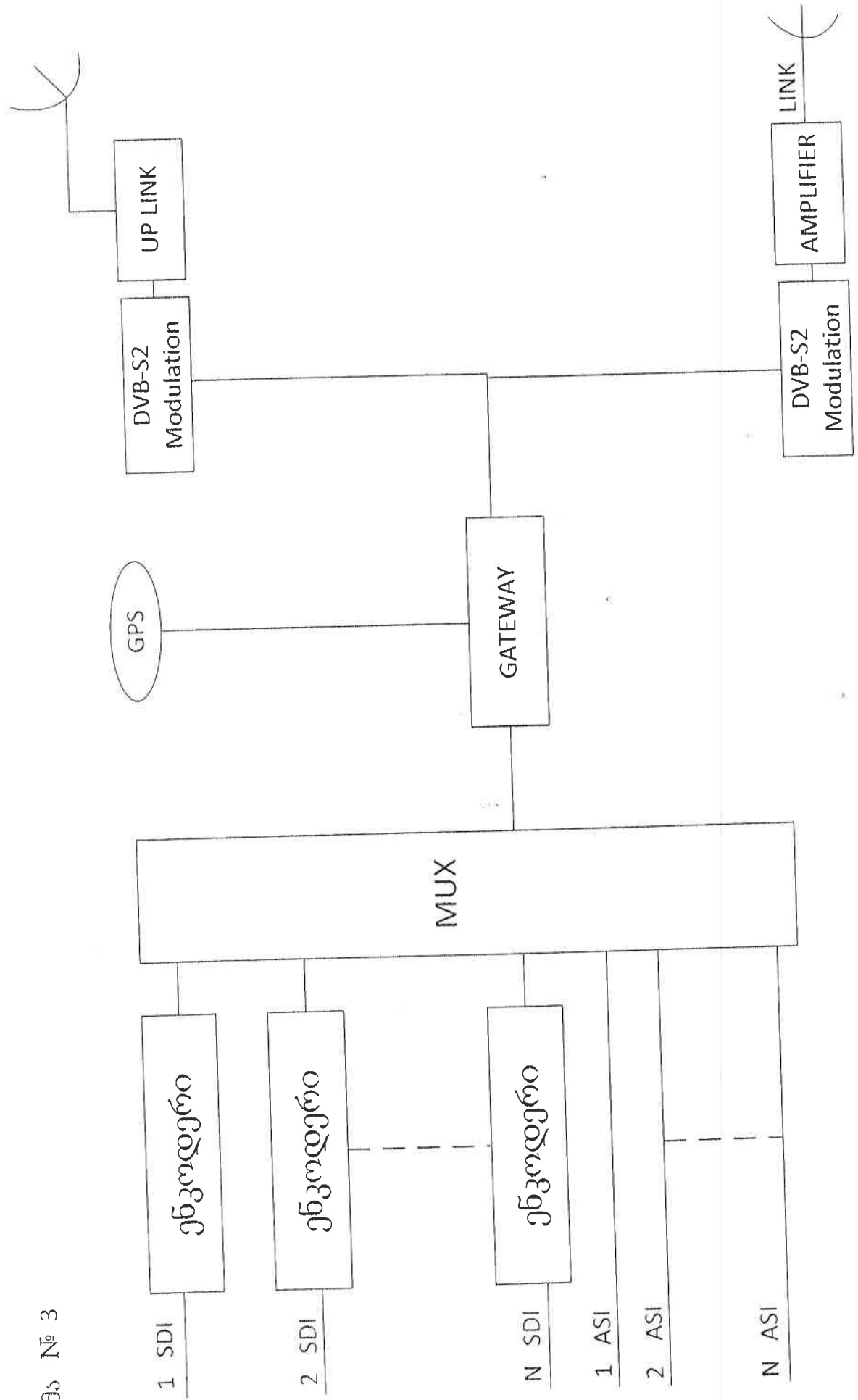

ინფორმაცია გადამცემი და სადისტრიბუციო ქსელის აგების  
სავარაუდო კაპიტალური და საოპერაციო ხარჯების შესახებ

ჩვენს შემთხვევაში გაანგარიშება არის საკმაოდ მარტივი, რადგან იგი ემყარება შემდეგ საწყის პირობებს:

1. მაუწყებელს ეძლევა გავრცელების საშუალება უფასოდ (SD) და მათი სიგნალი მოსახლეობას მიეწოდება უფასოდ ღია ეთერით FTA.
  2. თანხის მოძრაობა ხდება კოდირებული აბონენტებიდან ოპერატორისკენ სააბონენტო გადასახადის სახით.
  3. სააბონენტო ფასისა და აბონენტთა მინიმალური ოდენობის ნამრავლი უნდა შეადგენდეს მინიმუმ თვიურ შემოსავალს, რომელიც საჭიროა ქსელის ფინქციონირებისთვის, რაც ჩამოთვლილ კრიტერიუმებშია აღნიშნული.
    - ა) სატელიტ. სეგმენტის, განთავსების და ა.შ. იჯარები - 55 000 \$ ≈ 96 000 ლარი. 35 000 ანძების იჯარა + 55 000 ლარი სატ. სარელეო იჯარა + 6 000 ლარი სხვა იჯარა
    - ბ) საექსპლუატაციო, მიმდინარე და კომუნალური ხარჯები - 55 000\$ ≈ 96 000 ლარი. 56 000 ლარი სახელფასო + 15 000 ლარი სამივლინებო + 25 000 ლარი დენი და კომუნალური
- ამ თანხისა და ყოველთვიური მოგების ამოსაღებად კომპანია გეგმავს თავისი ხარჯებით მოსახლეობას დაურიგოს მინიმუმ 20 000 ცალი (STB) მაღალი დეფინიციის მიმღები მოწყობილობა, კოდირებული ტრანზიტული არხებისთვის, რომლებიც ადვილად ჩაირთვება

კომპანიის მიერ უკვე შექმნილი „ბილინგის“ ქსელში (რაც კომპანიის მიმდინარე ფუნქციონირებისთვის უკვე შექმნილია) და 19 ლარის სააბონენტო გადასახადის დაგეგმარებით გარანტირებულად უზრუნველყოფილი იქნება ზემოთაღნიშნული თანხის შემოსავლების უზრუნველყოფა. (იხ. ხარჯთაღრიცხვა)

ცხადია მაუწყებლებისთვის A და B მულტიპლექსის ღირებულება შენარჩუნდება უფასოდ  $\text{Lim } 0$ , A და B მულტიპლექსის ფარგლებში. ხოლო ზემოთ აღნიშნული კომერციული აქტივობა განხორციელდება C და D მულტიპლექსებზე.

კომპანიამ აღნიშნული სამუშაოებისთვის დღეის მდგომარეობით უკვე დახარჯა 3,6 მილიონი ლარი, რამაც უზრუნველყო უკვე ჩართული მულტიპლექსების ფუნქციონირება, ხოლო დასამთავრებლად უკვე მოძიებულია 1.5 მილიონი ლარი, რასაც ადასტურებს კომისიისთვის წარდგენილი დოკუმენტაცია. პროექტის სრულად განსახორციელებლად ჩვენის ვარაუდით დაიხარჯება კიდევ 1.8 მილიონი ლარი, ხოლო სიგნალის გასავრცელებლად სატელიტური ოპერატორის საშუალებით 2 წლის განმავლობაში საჭიროა კიდევ 2 მილიონი ლარი.

ამდენად ჩვენს მიერ გაწეული და გასაწევი სრული დანახარჯი ქსელის შექმნისთვის შეადგენს 8.9 მილიონ ლარს.

პროექტის წარმატებას ასევე განაპირობებს კომპანიაში დაგროვილი გამოცდილება და ცოდნა, რაც ამ ტიპის პროექტებისთვის ყველაზე მნიშვნელოვანია.



$$NPV = \sum_{j=1}^n \frac{values_j}{(1+rate)^j}$$

საბაზრო საპროცენტო განაკვეთები დეპოზიტებზე 6%

ინვესტიცია 8900000

5 წლიან პერიოდზე პროექტის წმინდა მიმდინარე მოგება 603092.7

| პერიოდი (წელი) | შემოსავალი | ხარჯები  | შემოსავლების<br>ბალანსების<br>ხარჯებზე |
|----------------|------------|----------|--|
| 1 წელი         | 4560000    | -2304000 | 2256000                                |
| 2 წელი         | 4560000    | -2304000 | 2256000                                |
| 3 წელი         | 4560000    | -2304000 | 2256000                                |
| 4 წელი         | 4560000    | -2304000 | 2256000                                |
| 5 წელი         | 4560000    | -2304000 | 2256000                                |

განსახორციელებელი საქმიანობის დაფინანსების გეგმა  
ინფორმაცია დაფინანსების წყაროების შესახებ  
დაინანსების წყაროების დამადასტურებელი დოკუმენტაცია

ქსელის დასამთავრებლად დარჩენილ სამუშაოთა განსახორციელებლად ვხელმძღვანელობთ შემდეგი გეგმით:

1. დარჩენილი სამაუწყებლო პუნქტების აღსაჭურვად საჭირო ტექნიკის დაფინანსება (2.4 მლნ ლარი).

ეს თანხა ეტაპობრივად გადაიხდება ტექნიკის დამამზადებელ კომპანიებში რომელთაგან 0.6 მლნ ლარი არის კომპანიის საკუთარი რესურსი (იხ. კომპანიის მიერ 2014 წლის 28 მაისს #40/05/2014 წერილით წარგენილი დოკუმენტაცია, რომელიც წარმოადგენს კომპანიის კომერციულ საიდუმლოებას) და 1.8 მლნ არის ბანკის სესხი (იხ. დანართი #1)

2. საოპერაციო და შრომითი დანახარჯების მოცულობა ძირითადი პუნქტების დასამთავრებლად არის 0.4 მლნ ლარი, რაც მთლიანად ფინანსდება ჩვენი რესურსით. (იხ. კომპანიის მიერ 2014 წლის 28 მაისს #40/05/2014 წერილით წარგენილი დოკუმენტაცია, რომელიც წარმოადგენს კომერციულ საიდუმლოებას)

3. მაუწყებლობის დაწყების შემდგომ საჭიროა დამატებითი პუნქტების მონტაჟი და ჩართვა, რაც მაუწყებლობის 100%-იანი განფენისთვის არის მიმართული და ეს სამუშაოები მთლიანად დაფინანსდება 0.6 მლნ ლარით საბანკო გარანტიის გათავისუფლების შემდგომ, რაც აგრეთვე ჩვენს საკუთარ რესურსს წარმოადგენს. (იხ. დანართი #2)

4. ამასთანავე უნდა ავღნიშნოთ, რომ ჩვენ ვგეგმავთ სადისტრიბუციო სატელიტური ქსელისთვის წინსწრებით 2 წლის

საფასური გადავუხადოთ სატელიტურ ოპერატორს, რაც დაახლოებით 2.2 მლნ ლარია და რომელზედაც კომპანია აწარმოებს მოლაპარაკებებს სამი მიმართულებით:

1. ევროპული გრანტი
2. ევროპის კოსმოსური სააგენტო, შესაძლო სეგმენტის გამოსაყოფად და
3. EBRD, ასევე ამ უკანასკნელის მზადყოფნიდან გამომდინარე. (იხ. დანართი #3)

დანართი #1

658/102-02  
27.05.2014

### ცნობა

სს „თიბისი ბანკი“ ადასტურებს, რომ შპს „სტერეო+“-ის (ს/კ 204986408) მიერ ციფრული მაუწყებლობის სალიცენზიო კონკურსში გამარჯვების შემთხვევაში, კომპანიის მიერ ბანკში საბანკო კრედიტის მიღების სურვილის დაფიქსირებისა და თქვენდამი სს „თიბისი ბანკი“-ს მიერ წაყენებული წინაპირობების/პირობების ან/და მოთხოვნების (ასეთის არსებობის შემთხვევაში) დაკმაყოფილების შემთხვევაში, ბანკი მზად არის განიხილოს თქვენი დაკრედიტების საკითხი 1,800,000 ლარის ოდენობით.

ამასთან გაცნობებთ, რომ საბანკო კრედიტის გაცემის დღისათვის/მომენტისათვის თქვენს ან/და თქვენი საბანკო ანგარიშების ან/და თქვენი კუთვნილი ქონების მიმართ არ უნდა ვრცელდებოდეს შეზღუდვები (ყადაღა, ინკასო, საგადასახადო გირავნობა/იპოთეკა და სხვა).

პატივისცემით,

თინათინ ზერაგია  
ბექ-ოფისის უფროსი მენეჯერი



დანართი #2

657/102-02

**საბანკო გარანტია # 439966-2598942**

თბილისი

2014 წლის 27 მაისი

სს "თიბისი ბანკი", მისი მარჯანიშვილის ფილიალის ბექ-ოფისის უფროსი მენეჯერის თინათინ ზერაგიას სახით, მოქმედებს რა წესდებისა და საქართველოს კანონმდებლობის საფუძველზე, გასცემს წინამდებარე გარანტიას ქვემოთ წარმოდგენილი ძირითადი პირობებით :

გარანტი: სს "თიბისი ბანკი"  
 პრინციპალი: შპს 'სტერეო +'  
 საიდენტიფიკაციო ნომერი: 204986408  
 რეგისტრაციის თარიღი: 19/06/2002  
 მისამართი: თბილისი, მ. ალექსიძის ქ. #1  
 ტელეფონის ნომერი: 334741, 895711305 გიორგი ხითარიშვილი, 551981523  
 ბენეფიციარი: საქართველოს კომუნიკაციების ეროვნული კომისია  
 გარანტიის თანხა: 500 000,00 (ხუთასი ათასი ლარი) ლარი

გარანტიით უზრუნველყოფილი ვალდებულება : "გარანტი" კისრულობს ვალდებულებას, ამ საგარანტიო წერილის პირობების გათვალისწინებით, ყოველგვარი უარყოფისა და გასაჩივრების უფლების გარეშე "ბენეფიციარის" პირველი წერილობითი მოთხოვნის მიღებისთანავე გადაუხადოს მას გარანტიის თანხა.

გარანტიის თანხის მოთხოვნის უფლება: "გარანტის" მიერ საგარანტიო თანხის გაცემა მოხდება მხოლოდ იმ შემთხვევაში თუკი დაირღვა "პრინციპალის" მიერ "ბენეფიციარის" წინაშე ნაკისრი ვალდებულება, რაც გამოიხატება შემდეგში:  
 "პრინციპალმა" დაარღვია აუქციონის პირობებით გათვალისწინებული თანხის გადახდის ვალდებულება.  
 ბენეფიციარმა წერილობით მოთხოვნაში უნდა მიუთითოს იმ გარემოების შესახებ თუ რაში გამოიხატა პრინციპალის მიერ ვალდებულების დარღვევა, ასევე მოთხოვნასთან ერთად გარანტს უნდა წარუდგინოს პრინციპალის მიერ ვალდებულების შეუსრულებლობის დამადასტურებელი მტკიცებულება ასეთის არსებობის შემთხვევაში.

წერილობითი მოთხოვნა თანდართულ დოკუმენტებთან ერთად (ასეთის არსებობის შემთხვევაში) წარდგენილ უნდა იქნეს ს.ს. "თიბისი ბანკის" მარჯანიშვილის ფილიალის კანცელარიაში სამუშაო საათებში.

საგარანტიო თანხის შემცირება: საგარანტიო თანხა მცირდება "პრინციპალი" ვალდებულების დოკუმენტალური და ბენეფიციარის მხრიდან წერილობით დადასტურებული შესრულების პროპორციულად.

გარანტიის მოქმედების ვადა : 27.05.2014-დან 27.09.2015-ის ჩათვლით მოთხოვნა გარანტიაზე გადახდის შესახებ "ბენეფიციარის" მიერ წარმოდგენილ უნდა იქნას ამ თარიღის ჩათვლით

• თუ წინამდებარე საბანკო გარანტიის მოქმედების ვადაში არ იქნა წარმოდგენილი "ბენეფიციარის" წერილობითი მოთხოვნა "პრინციპალის" შეუსრულებელ ვალდებულებაზე მითითებითა და წინამდებარე გარანტიით გათვალისწინებული სხვა დოკუმენტით (ასეთის არსებობის შემთხვევაში), მაშინ გარანტიის მოქმედება წყდება.

წინამდებარე გარანტიაზე საქართველოს სამოქალაქო კოდექსთან ერთად მოქმედებს საერთაშორისო სავაჭრო-სამრეწველო პალატის მიერ დადგენილი უნიფიცირებული წესები მოთხოვნამდე გარანტიებზე (პუბლიკაცია #758)

საბანკო გარანტიის თაობაზე წამოჭრილი ყველა დავის გადაწყვეტა მოხდება ურთიერთმოლაპარაკების გზით. შეთანხმების მიუღწევლობა შემთხვევაში დავა განიხილება საქართველოს კანონმდებლობის შესაბამისად.

ს.ს. "თიბისი ბანკის" მარჯანიშვილის ფილიალის ბექ-ოფისის უფროსი მენეჯერი თინათინ ზერაგია

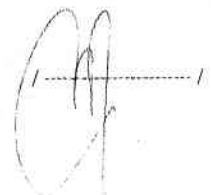



დანართი #3

Subject: **RE: question**  
From: Blanchard-Brunac, Laure <BlanchaL@ebrd.com>  
To: contact@tvmobile.ge <contact@tvmobile.ge>  
Cc: Zakariadze, Zura <ZakariaZ@ebrd.com>, Moffatt, Paul <MoffattP@ebrd.com>  
Date: 2014-05-20 17:21

---

Dear Mariam,

Thank you for your email and your interest in this project. Indeed EBRD expressed some interest to GNCC in providing financing to the winning bidder, subject to approvals and agreeable terms and conditions. At this stage, we offer the possibility for each bidder to open discussions with us about potential financing. Therefore, it would be very helpful if you could send me some background on your company, its operations, its shareholders and the kind of financing contemplated for this project. Then we can arrange for a call to discuss some ways of cooperation.

All the best,

Laure Blanchard-Brunac  
Principal Banker  
Information and Communication Technologies (ICT)  
European Bank for Reconstruction and Development (EBRD)  
One Exchange Square - London EC2A 2JN  
Tel: + 44 207 338 62 90  
Mob: + 44 7 912 594 454  
Fax: + 44 207 338 66 74  
[blanchal@ebrd.com](mailto:blanchal@ebrd.com)

[www.ebrd.com](http://www.ebrd.com)

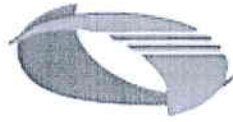

## საქართველოს კომუნიკაციების ეროვნული კომისია

06 მაისი, 2014 |

### EBRD ციფრული მაუწყებლობის უზრუნველსაყოფად გამოცხადებულ კონკურსში გამარჯვებული კომპანიის ფინანსური მხადაჭერისთვის მზადყოფნას გამოთქვამს

საქართველოს კომუნიკაციების ეროვნულმა კომისიამ ციფრული მიწისზედა სატელევიზიო ქსელის უზრუნველსაყოფად, რადიოსიხშირული სპექტრით სარგებლობის ლიცენზიების მისაღებად კონკურსი 2014 წლის 31 მარტის გადაწყვეტილებით გამოაცხადა.

კონკურსზე ეროვნული დაფარვის შესაძლებლობის ხუთი სამაუწყებლო ქსელისთვის ხელმისაწვდომის სიხშირული რესურსია გამოტანილი.

კომისიას, „ევროპის რეკონსტრუქციისა და განვითარების ბანკმა“ (EBRD), წერილობით აცნობა, რომ მზადაა ციფრული მიწისზედა სატელევიზიო ქსელის უზრუნველსაყოფად, რადიოსიხშირული სპექტრით სარგებლობის ლიცენზიების მისაღებად გამოცხადებულ კონკურსში გამარჯვებულ კომპანიას (კომპანიებს) ფინანსური მხარდაჭერა გაუწიოს.

კომისია, „ევროპის რეკონსტრუქციისა და განვითარების ბანკის“ (EBRD) შეთავაზებას უცვლელად გადავარდობთ: "The European Bank for Reconstruction and Development (EBRD) has informed GNCC of a willingness to consider financing support for an appropriate winning bidder in the contest, subject to terms and conditions. Interested parties can contact Laure Blanchard-Brunac at EBRD, One Exchange Square, London, EC2A 2JN, United Kingdom; e-mail blanchal@ebrd.com or Zura Zakariadze at EBRD Tbilisi Resident Office, 6 Marjanishvili Street, (Green Building IV-V Floor), 0105 Tbilisi, Georgia; e-mail zakariaz@ebrd.com."

ციფრული მიწისზედა სატელევიზიო ქსელის უზრუნველსაყოფად, რადიოსიხშირული სპექტრით სარგებლობის ლიცენზიების მისაღებად გამოცხადებული კონკურსის შესახებ გადაწყვეტილების ვრცელი ვერსია, გთხოვთ იხილოთ კომისიის გადაწყვეტილებების გვერდზე.

ყველა უფლება დაცულია © 2011 - საქართველოს კომუნიკაციების ეროვნული  
კომისია



სალიცენზიო მოსაკრებლის გადახდის დამადასტურებელი  
საბუთები

**სავადახლო დავალება**  
**Payment Order**

# 5 GEL  
თარიღი / Date: 27/05/2014

ს.ს. "თიბისი ბანკის" მარჯვნიშვილის

ფილიალის  
რეფერენსი / Ref. Num.

1047419669

გადამხდელი / Sender  
**შპს "სტერეო +" - 204986408**

გადამხდელის ანგარიში / Sender's Account **GE48TB060000100467638**

გადამხდელის ბანკი / Sender's Bank **სს თიბისი ბანკი**

ბანკის კოდი / Bank Code **TBCBGE22**

სანაშრომის რაოდენობა / Amount  
**1,000.00 GEL**

**ინფორმაცია პირზე, რომლის მაგივრადაც სრულდება გადახდა**  
**Information on a person on behalf of whom the payment is made**

დასახელება / Name **შპს "სტერეო +"**

საიდენტიფიკაციო კოდი / Sender's Tax Code **204986408**

თანხა სიტყვიერად  
Amount in words  
**ერთი ათასი ლარი 00 თეთრი**

მიმღები / Receiver  
**საზინის ერთიანი ანგარიში, სხვა შემოსულობები (თბილისი)**

მიმღების ანგარიში / სასაზინო კოდი Receiver's Acc. / Treasury Code **300773402**

მიმღების ბანკი / საზინა Receiver's Bank / Treasury **ფინანსთა სამინისტროს სასაზინო სამსახური**

ბანკის კოდი / Bank Code **TRESGE22**

შესრულების თარიღი / Operation Date  
**27/05/2014**

გადახდის დანიშნულება / Operation Details  
**შემოსულობა რადიოსისტემის სერვისების სარგებლობის ლიცენზიიდან**

ბანკში შემოსვის თარიღი / Received  
**27/05/2014**

დამატებითი ინფორმაცია / Additional Information  
**სალიცენზიო მოსაკრებელი**

ხელმოწერა  
Signature  
**შტამპის ადგილი**

ხელმოწერები  
Signatures

ბ.ა.

ამ დოკუმენტის ხელმოწერით კლიენტი ადასტურებს, რომ: დეტალურად იცნობს სს "თიბისი ბანკის" ფილიალებსა და ინტერნეტ-გვერდზე [www.tbcbank.ge](http://www.tbcbank.ge) განთავსებულ საბანკო ოპერაციების წარმოების შესახებ ხელშეკრულების პირობებს (ამ ხელშეკრულებაში შეტანილ ყველა ცვლილებასა და დამატებას) და ეთანხმება მათ, რითაც უერთდება ხელმოსხმეულ ხელშეკრულებას.

1047419669 5/27/2014 6:46:32 PM ქვეყანა ვახტანგ მამულაძე

**საგადახდო დავალება**  
**Payment Order**

#

GEL

ს.ს. "თიბისი ბანკის" მარჯვნივში

თარიღი / Date: 27/05/2014

ფილიალის

ნომერი / Ref. Num

1047419675

გადამცემელი / Sender

შპს სტრეო + - 204986408

გადამცემლის ანგარიში / Sender's Account

GE48TB0600000100467638

გადამცემლის ბანკი / Sender's Bank

ბანკის კოდი / Bank Code

სს თიბისი ბანკი

TBCBGE22

ინფორმაცია პირზე, რომლის მაგივრადაც სრულდება გადახდა

**Information on a person on behalf of whom the payment is made**

დასახელება / Name

შპს სტრეო +

საიდენტიფიკაციო კოდი / Sender's Tax Code

204986408

მიმღები / Receiver

საზღვრის ერთიანი ანგარიში. სხვა შემოსულობები (თბილისი)

მიმღების ანგარიში / სახაზინო კოდი Receiver's Acc. / Treasury Code

300773402

მიმღების ბანკი / სახაზინო Receiver's Bank / Treasury

ბანკის კოდი / Bank Code

ფინანსთა სამინისტროს სახაზინო სამსახური

TRESGE22

გადახდის დანიშნულება / Operation Details

შემოსულობა რადიოსისტემის სექტორის სარგებლობის ლიცენზიიდან

დამატებითი ინფორმაცია / Additional Information

სალიცენზიო მოსაკრებელი

ხელმოწერები  
Signatures

ბ.ა.

თანხა / Amount

1,000.00 GEL

თანხა სიტყვიერად  
Amount in words

ერთი ათასი ლარი 00 თეთრი

შესრულების თარიღი / Operation Date

27/05/2014

ბანკში შემოსულობის თარიღი / Received

27/05/2014

ხელმოწერა  
Signature

შტამპის ადგილი

ამ დოკუმენტის ხელმოწერით კლიენტი ადასტურებს, რომ: დეტალურად იცნობს სს "თიბისი ბანკის" ფილიალებსა და ინტერნეტ-გვერდზე [www.tcbank.ge](http://www.tcbank.ge) განთავსებული საბანკო ოპერაციების წარმოების შესახებ ხელშეკრულების პირობებს (ამ ხელშეკრულებაში შეტანილ ყველა ცვლილებასა და დამატებას) და ეთანხმება მათ, რითაც უერთდება ემობსენებულ ხელშეკრულებას.

140

5/27/2014 6:46:33 PM  
1047419675  
ქუთაისი ვახტანგის ქუჩა

**აგადახლო დავალება**  
**Payment Order**

# 4 GEL  
თარიღი / Date: 27/05/2014

ს.ს. "თიბისი ბანკის" მარჯვნიშეილის



|   |                         |
|---|-------------------------|
| გადამხდელი / Sender<br>შპს 'სტერეო +' - 204986408   |                         |
| გადამხდელის ანგარიში / Sender's Account   | GE48TB0600000100467638  |
| გადამხდელის ბანკი / Sender's Bank   | ბანკის კოდი / Bank Code |
| სს თიბისი ბანკი   | TBCBGE22                |
| <b>ინფორმაცია პირზე, რომლის მაგივრადაც სრულდება გადახდა</b><br><b>Information on a person on behalf of whom the payment is made</b> |                         |
| დასახელება / Name   | შპს 'სტერეო +'          |
| საიდენტიფიკაციო კოდი / Sender's Tax Code  | 204986408               |
| მიმღები / Receiver<br>საზნის ერთიანი ანგარიში. სსვა შემოსულობები (თბილისი)  |                         |
| მიმღების ანგარიში / სასაზნო კოდი Receiver's Acc. / Treasury Code  | 300773402               |
| მიმღების ბანკი / საზნა Receiver's Bank / Treasury   | ბანკის კოდი / Bank Code |
| ფინანსთა სამინისტროს სასაზნო სამსახური  | TRESGE22                |
| გადახდის დანიშნულება / Operation Details<br>შემოსულობა რადიოსიხშირული სპექტრის სარგებლობის ლიცენზიიდან                              |                         |
| დამატებითი ინფორმაცია / Additional Information<br>სალიცენზიო მოსაკრებელი  |                         |

|                                     |                          |
|-------------------------------------|--------------------------|
| თანხა / Amount                      | 1,000.00 GEL             |
| თანხა სიტყვიერად<br>Amount in words | ერთი ათასი ლარი 00 თეთრი |
| შესრულების თარიღი / Operation Date  | 27/05/2014               |
| ბანკში შემოსვლის თარიღი / Received  | 27/05/2014               |
| ხელმოწერა<br>Signature              | შტამის ადგილი            |

ხელმოწერები  
Signatures

ბ.ა.

ამ დოკუმენტის ხელმოწერით კლიენტი ადასტურებს, რომ: დეტალურად იცნობს სს "თიბისი ბანკის" ფილიალებსა და ინტერნეტ-გვერდზე [www.tbcbank.ge](http://www.tbcbank.ge) განთავსებული საბანკო ოპერაციების წარმოების შესახებ ხელშეკრულების პირობებს (ამ ხელშეკრულებაში შეტანილ ყველა ცვლილებასა და დამატებას) და ეთანხმება მათ, რითაც უერთდება ემოსხნებულ ხელშეკრულებას.

141

ქოქევიანი ვახტანგის ძე 1047419667 5/27/2014 6:46:31 PM

**საგადახდო დავალება**  
**Payment Order**

# 3 GEL  
თარიღი / Date: 27/05/2014

ს.ს. "თიბისი ბანკის" მარჯვნიშეილის

|   |                               |
|---|-------------------------------|
| გადამხდელი / Sender<br><b>შპს სტერეო +'- 204986408</b>  |                               |
| გადამხდელის ანგარიში / Sender's Account   | <b>GE48TB0600000100467638</b> |
| გადამხდელის ბანკი / Sender's Bank   | ბანკის კოდი / Bank Code       |
| <b>სს თიბისი ბანკი</b>  | <b>TBCBGE22</b>               |
| <b>ინფორმაცია პირზე, რომლის მაგივრადაც სრულდება გადახდა</b><br><b>Information on a person on behalf of whom the payment is made</b> |                               |
| დასახელება / Name   | <b>შპს სტერეო +'</b>          |
| საიდენტიფიკაციო კოდი / Sender's Tax Code  | <b>204986408</b>              |
| მიმღები / Receiver<br><b>საზინის ერთიანი ანგარიში. სსვა შემოსულობები (თბილისი)</b>  |                               |
| მიმღების ანგარიში / სასაზინო კოდი Receiver's Acc. / Treasury Code   | <b>300773402</b>              |
| მიმღების ბანკი / საზინა Receiver's Bank / Treasury  | ბანკის კოდი / Bank Code       |
| <b>ფინანსთა სამინისტროს სასაზინო სამსახური</b>  | <b>TRESGE22</b>               |
| გადახდის დანიშნულება / Operation Details<br><b>შემოსულობა რადიოსისშირული სპექტრის სარგებლობის ლიცენზიიდან</b>                       |                               |
| დამატებითი ინფორმაცია / Additional Information<br><b>სალიცენზიო მოსაკრებელი</b>   |                               |

|  |
|--|
| ფილიალის რეფერენსი / Ref. Num.<br><b>1047419665</b>                    |
| თანხა / Amount<br><b>1,000.00 GEL</b>                                  |
| თანხა სიტყვიერად<br>Amount in words<br><b>ერთი ათასი ლარი 00 თეთრი</b> |
| შესრულების თარიღი / Operation Date<br><b>27/05/2014</b>                |
| ბანკში შემოსვლის თარიღი / Received<br><b>27/05/2014</b>                |
| ხელმოწერა<br>Signature<br><b>შტამპის ადგილი</b>                        |

ხელმოწერები Signatures ბ.ა.

ამ დოკუმენტის ხელმოწერით კლიენტი ადასტურებს, რომ: დეტალურად იცნობს სს "თიბისი ბანკის" ფილიალებსა და ინტერნეტ-გვერდზე [www.tbcbank.ge](http://www.tbcbank.ge) განთავსებული საბანკო ოპერაციების წარმოების შესახებ ხელშეკრულების პირობებს (ამ ხელშეკრულებაში შეტანილ ყველა ცვლილებასა და დამატებას) და ეთანხმება მათ, რითაც უერთდება ემოქსინებულ ხელშეკრულებას.

142

1047419665 5/27/2014 6:46:31 PM ქეთევან ვახტანგაშვილი



საბანკო გარანტია

657/102-02

**საბანკო გარანტია # 439966-2598942**

თბილისი

2014 წლის 27 მაისი

სს "თიბისი ბანკი", მისი მარჯანიშვილის ფილიალის ბექ-ოფისის უფროსი მენეჯერის თინათინ ზერაგიას სახით, მოქმედებს რა წესდებისა და საქართველოს კანონმდებლობის საფუძველზე, გასცემს წინამდებარე გარანტიას ქვემოთ წარმოდგენილი ძირითადი პირობებით :

**გარანტი:** სს "თიბისი ბანკი"  
**პრინციპალი :** შპს 'სტერეო +'  
 საიდენტიფიკაციო ნომერი: 204986408  
 რეგისტრაციის თარიღი: 19/06/2002  
 მისამართი: თბილისი, მ. ალექსიძის ქ. #1  
 ტელეფონის ნომერი: 334741, 895711305 გიორგი ხითარაიშვილი, 551981523  
**ბენეფიციარი :** საქართველოს კომუნიკაციების ეროვნული კომისია  
**გარანტიის თანხა :** 500 000,00 (ხუთასი ათასი ლარი) ლარი

**გარანტიით უზრუნველყოფილი ვალდებულება :** "გარანტი" კისრულობს ვალდებულებას, ამ საგარანტიო წერილის პირობების გათვალისწინებით, ყოველგვარი უარყოფისა და გასაჩივრების უფლების გარეშე "ბენეფიციარის" პირველი წერილობითი მოთხოვნის მიღებისთანავე გადაუხადოს მას გარანტიის თანხა.

**გარანტიის თანხის მოთხოვნის უფლება:** "გარანტის" მიერ საგარანტიო თანხის გაცემა მოხდება მხოლოდ იმ შემთხვევაში თუკი დაირღვა "პრინციპალის" მიერ "ბენეფიციარის" წინაშე ნაკისრი ვალდებულება, რაც გამოიხატება შემდეგში:  
 "პრინციპალმა" დაარღვია აუქციონის პირობებით გათვალისწინებული თანხის გადახდის ვალდებულება.

ბენეფიციარმა წერილობით მოთხოვნაში უნდა მიუთითოს იმ გარემოების შესახებ თუ რაში გამოიხატა პრინციპალის მიერ ვალდებულების დარღვევა, ასევე მოთხოვნასთან ერთად გარანტს უნდა წარუდგინოს პრინციპალის მიერ ვალდებულების შეუსრულებლობის დამადასტურებელი მტკიცებულება ასეთის არსებობის შემთხვევაში.

წერილობითი მოთხოვნა თანდართულ დოკუმენტებთან ერთად (ასეთის არსებობის შემთხვევაში) წარდგენილ უნდა იქნეს ს.ს. "თიბისი ბანკის" მარჯანიშვილის ფილიალის კანცელარიაში სამუშაო საათებში.

**საგარანტიო თანხის შემცირება:** საგარანტიო თანხა მცირდება "პრინციპალი" ვალდებულების დოკუმენტალური და ბენეფიციარის მხრიდან წერილობით დადასტურებული შესრულების პროპორციულად.  
**გარანტიის მოქმედების ვადა :** 27.05.2014-დან 27.09.2015-ის ჩათვლით მოთხოვნა გარანტიაზე გადახდის შესახებ "ბენეფიციარის" მიერ წარმოდგენილ უნდა იქნას ამ თარიღის ჩათვლით

თუ წინამდებარე საბანკო გარანტიის მოქმედების ვადაში არ იქნა წარმოდგენილი "ბენეფიციარის" წერილობითი მოთხოვნა "პრინციპალის" შეუსრულებელ ვალდებულებაზე მითითებითა და წინამდებარე გარანტიით გათვალისწინებული სხვა დოკუმენტით (ასეთის არსებობის შემთხვევაში), მაშინ გარანტიის მოქმედება წყდება.

წინამდებარე გარანტიაზე საქართველოს სამოქალაქო კოდექსთან ერთად მოქმედებს საერთაშორისო სავაჭრო-სამრეწველო პალატის მიერ დადგენილი უნიფიცირებული წესები მოთხოვნამდე გარანტიებზე (პუბლიკაცია #758)

საბანკო გარანტიის თაობაზე წამოჭრილი ყველა დავის გადაწყვეტა მოხდება ურთიერთმოლაპარაკების გზით. შეთანხმების მიუღწევლობის შემთხვევაში დავა განიხილება საქართველოს კანონმდებლობის შესაბამისად.

ს.ს. "თიბისი ბანკის" მარჯანიშვილის ფილიალის ბექ-ოფისის უფროსი მენეჯერი თინათინ ზერაგია

