

საკონკურსო პირობებით დამტკიცებული საკონკურსო  
წინადადების სათანადოდ შევსებული ტიპიური ფორმა

საკონკურსო წინადადების ტიპიური ფორმა

საკონკურსო წინადადების ტიპიური ფორმა

ლიცენზიის მაძიებლის სახელწოდება: შპს „სფერო +“

ლიცენზიის მაძიებლის წარმომადგენლობაზე უფლებამოსილი პირის სახელი და გვარი (ხელმომწერი პირი) მაცხაზ ფარაცხელიძე

მოცემული საკონკურსო წინადადება არის შემდეგ ლოტზე: (მონიშნეთ 10 დასაშვები კომბინაციდან მხოლოდ ერთი):

- |                              |   |                                |
|------------------------------|---|--------------------------------|
| <input type="checkbox"/> A+0 | <input type="checkbox"/> B+0            | <input type="checkbox"/> A+B+0 |
| <input type="checkbox"/> A+1 | <input type="checkbox"/> B+1            | <input type="checkbox"/> A+B+1 |
| <input type="checkbox"/> A+2 | <input checked="" type="checkbox"/> B+2 | <input type="checkbox"/> A+B+2 |
|                              |   | <input type="checkbox"/> A+B+3 |

ხელმოწერით ვადასტურებ, რომ საკონკურსო წინადადება წარმოდგენილია ზემოთ მონიშნულ ლოტზე, და მოცემული საკონკურსო წინადადებით კონკურსში გამარჯვების შემთხვევაში:

1) საქართველოს ცენტრალურ სახელმწიფო ბიუჯეტში გადავიხდი ლოტის ფარგლებში არსებული ლიცენზიებით განსაზღვრული ამოწურვადი რესურსით სარგებლობის საფასურს 11 000 (ციფრებით) თხუთმეტი ათასი (სიტყვიერად) ლარის ოდენობით;

2) №MUX-A ლიცენზიით განსაზღვრულ ციფრულ მიწისზედა სატელევიზიო ქსელში ეროვნულ დონეზე ღია ეთერით (ასევე მომხმარებლებისათვის უფასოდ, კრიპტო-კოდირებული ფორმით) სატელევიზიო კონტენტის 1 მგბ/წმ-ით გავრცელების მაქსიმალური (ზედა) ტარიფი თვეში იქნება \_\_\_\_\_ (ციფრებით) \_\_\_\_\_ (სიტყვიერად) ლარი დღგ-ს გარეშე.

3) №MUX-B ლიცენზიით განსაზღვრულ ციფრულ მიწისზედა სატელევიზიო ქსელში ეროვნულ დონეზე ღია ეთერით (ასევე მომხმარებლებისათვის უფასოდ, კრიპტო-კოდირებული ფორმით) სატელევიზიო კონტენტის 1 მგბ/წმ-ით გავრცელების მაქსიმალური (ზედა) ტარიფი თვეში იქნება 8900 (ციფრებით) ხუთ ათას ცხრასი (სიტყვიერად) ლარი დღგ-ს გარეშე.

მოცემული საკონკურსო წინადადებით წარმოდგენილია ტელემარეკელებთან გაფორმებული წინასწარი ხელშეკრულებები:

ა) მოქმედ ეროვნულ საეთერო ტელემარეკელებთან \_\_\_\_\_ ორი (სიტყვიერად) (რაოდენობა) ხელშეკრულება; 2 (ციფრებით)

ბ) მოქმედ სხვა ტელემაუწყებელთან 16 (რაოდენობა) ხელშეკრულება;

მელაზ ცხრაყხელია  
ხელმოწერის სახელი და გვარი

2  
ხელმოწერა



### შენიშვნა: საკონკურსო წინადადების ტიპური ფორმის შევსების ინსტრუქცია

ა) ლიცენზიის მაძიებლის მიერ საკონკურსო წინადადების ტიპურ ფორმაში მითითებული ამოწურვადი რესურსით სარგებლობის საფასური უნდა მოიცავდეს მონიშნული ლოტის ფარგლებში არსებული ყველა ლიცენზიის შესაბამისი სიხშირული რესურსით სარგებლობისათვის შემოთავაზებულ ერთიან თანხას.

ბ) იმ შემთხვევაში თუ ლიცენზიის მაძიებელს სურს გადაიხადოს მხოლოდ კომისის მიერ დადგენილი ამოწურვადი რესურსით სარგებლობის საწყისი საფასური (ამოწურვადი რესურსით სარგებლობის საფასური დადგენილია თითოეული ლიცენზიის ფარგლებში არსებულ სიხშირულ რესურსზე და შეადგენს 1000 ლარს) ლიცენზიის მაძიებელმა უნდა ჩაწეროს მონიშნული ლოტის ფარგლებში არსებული ლიცენზიების რაოდენობის შესაბამისი თანხა. მაგალითად: თუ ლიცენზიის მაძიებელს საკონკურსო წინადადება წარმოდგენილი აქვს A+B+2 ლოტზე და სურს გადაიხადოს მხოლოდ კომისიის მიერ დადგენილი ამოწურვადი რესურსით სარგებლობის საწყისი საფასური, ლიცენზიის მაძიებელმა უნდა ჩაწეროს 4000 ლარი, რადგან მისი საკონკურსო წინადადება მოიცავს 4 ლიცენზიის შესაბამის სიხშირულ რესურსს.

გ) №MUX-A ან/და №MUX-B ლიცენზიით განსაზღვრულ ციფრულ მიწისზედა სატელევიზიო ქსელებში სატელევიზიო კონტენტის ეროვნულ დონეზე ღია ეთერით (ასევე მომხმარებლებისათვის უფასოდ კრიპტო-კოდირებული ფორმით) გავრცელების ყოველთვიური ზედა (მაქსიმალური) ტარიფი წარმოდგენილი უნდა იყოს 1მგბ/წმ-ით კონტენტის გავრცელებისათვის ლარში დღგ-ს გარეშე და უნდა ითვალისწინებდეს ლიცენზიის მაძიებლის ყველა ხარჯს, რომელიც მოიცავს 24 საათიანი უწყვეტი მომსახურების მიწოდების (სამაუწყებლო კონტენტის გავრცელების) ხარჯს ერთი კალენდარული თვის პერიოდში, გარდა მაუწყებლის სტუდიიდან ქსელში დაშვების წერტილამდე (Head-end) სიგნალის მიწოდების ხარჯისა.

დ) მიუხედავად იმისა, რომ №MUX-A ლიცენზიით განსაზღვრულ ციფრულ მიწისზედა სატელევიზიო მულტიპლექს პლატფორმას შესაძლებლობა უნდა ჰქონდეს კომისის მიერ მითითებული ქვეზონების მიხედვით, ადგილობრივ დონეზე გავრცელოს სხვადასხვა სატელევიზიო კონტენტი, და ვალდებული იქნება განსაზღვროს და გამოაქვეყნოს ყოველ კონკრეტულ ადგილობრივ ქვეზონაში სატელევიზიო კონტენტის გავრცელების ტარიფი, კონკურსის ფარგლებში №MUX-A ლიცენზიის მაძიებელმა უნდა მიუთითოს მოცემულ მულტიპლექს პლატფორმაში სატელევიზიო კონტენტის მხოლოდ ეროვნულ დონეზე (ანუ ყველა ადგილობრივ ქვეზონაში ერთობლივად) ღია ეთერით (ასევე მომხმარებლებისათვის უფასოდ კრიპტო-კოდირებული ფორმით) 1მგბ/წმ-ით გავრცელების ყოველთვიური ზედა(მაქსიმალური) ტარიფი ლარში დღგ-ს გარეშე;

ე) თუ ლიცენზიის მადიებლის მიერ მონიშნული ლოტის ფარგლებში არ არის №MUX-A ან №MUX-B ლიცენზიით განსაზღვრული ციფრული მიწისზედა სატელევიზიო პლატფორმა, კონკურსის მონაწილე არ ავსებს შესაბამის კუნქტს.

ვ) მაუწყებელი, რომელიც ფლობს როგორც საეთერო ან/და თანამგზავრული მაუწყებლობის ლიცენზიას და ამავე დროს, გავლილი აქვს ავტორიზაცია მაუწყებლობაზე (რომლის ფარგლებშიც ახორციელებს ერთი და იგივე სამაუწყებლო კონტენტის გავრცელებას) მიჩნევა ერთ სუბიექტად. მაგალითად, თუ ლიცენზიის მადიებელი წარმოადგენს საეთერო მაუწყებელთან გაფორმებულ ხელშეკრულებას, მას ადარ აქვს უფლება წარმოადგინოს იგივე მაუწყებელთან, როგორც თანამგზავრული ლიცენზიის მფლობელთან და/ან ავტორიზებულ პირთან, გაფორმებული წინასწარი ხელშეკრულება.

ზ) ორი ან მეტი ლიცენზიის მადიებლის მიერ ერთი და იმავე მაუწყებელთან გაფორმებული წინასწარი ხელშეკრულების/ხელშეკრულებების წარმოდგენის შემთხვევაში, შესაბამისი წინასწარი ხელშეკრულებები არ ფასდება.

## განმარტება

ჩვენს მიერ B+2 ლოტში მონაწილეობის მიღება გულისმობს B+D+E ლიცენზიებს.

ამონაწერი მეწარმეთა და არასამეწარმეო (არაკომერციული)  
იურიდიული პირების რეესტრიდან



ამონაწერი მეწარმეთა და არასამეწარმეო  
(არაკომერციული) იურიდიული პირების  
რეესტრიდან

განაცხადის ნომერი: 713987  
განაცხადის რეესტრაციის ნომერი: B14014423  
ამონაწერის მომზადების თარიღი: 14/02/2014 11:57:46

სუბიექტი

საფირმო სახელწოდება: შპს სტერეო+)  
იურიდიული მისამართი: საქართველო, ქ. თბილისი, ვაკე-საბურთალოს რაიონი,  
ალექსიძის ქ., №1)  
ელექტრონული ფოსტა: contact@stereoplus.ge)  
საიდენტიფიკაციო კოდი: 204986408)  
სამართლებრივი ფორმა: შეზღუდული პასუხისმგებლობის საზოგადოება)  
სახელმწიფო რეესტრაციის  
თარიღი: 19/06/2002)  
სახელმწიფო რეესტრაციის  
ნომერი: 5ა/4-3306)  
მარეგისტრირებელი ორგანო: ვაკე-საბ. რ/ნის სასამართლო)  
საგადასახადო ინსპექცია: თბილისის რეგ.ცენტრი ვაკე-საბურთალოს გ-ბა)

ხელმძღვანელობაზე/წარმომადგენლობაზე უფლებამოსილი პირები

- 01002009732, მალხაზ კვარაცხელია,  
დირექტორი, ,

პარტნიორები

მფლობელი	წილი	წილის მმართველი
D744827, , ლუკა სევერინი, იტალია, )	50.00000000%	
01025019391, გიორგი ხითარიშვილი, )	50.00000000%	

ვალდებულება

გირავნობა

ყადალა/აკრძალვა:

რეგისტრირებული არ არის

საგადასახადო გირავნობა/იპოთეკის უფლება:

რეგისტრირებული არ არის

მოძრავ ნივთებსა და არამატერიალურ ქონებრივ სიკეთეზე გირავნობა/ლიზინგის უფლება:

რეგისტრირებული არ არის

მოვალეთა რეესტრი:

რეგისტრირებული არ არის

)  
)

ამონაწერში ტექნიკური ხარვეზის აღმოჩენის შემთხვევაში, შესაძლებელია სარეგისტრაციო სამსახურში მოსვლის გარეშე, ელექტრონულად წარმოადგინოთ განცხადება:  
<http://public.reestri.gov.ge> ან დაგვიკავშირდეთ: 2 405 405; 595 33 71 81; შესწორებული ამონაწერის მიღება შეგიძლიათ ვებ გვერდზე, ელექტრონულად, ასევე საჯარო რეესტრის ეროვნული სააგენტოს ნებისმიერ ტერიტორიულ სარეგისტრაციო სამსახურსა და ლიბერთი ბანკის ნებისმიერ ფილიალში.



ლიცენზიის წარმომადგენლის წარმომადგენლობაზე  
უფლებამოსილების დამადასურებელი ნოტარიულად  
დამოწმებული დოკუმენტი

სანოტარო მოქმედების ინდივიდუალური ნომერი



6029527797814

## საქართველო



### სანოტარო მოქმედების დასახელება რწმუნებულების / მინდობილობის დამოწმება

სანოტარო მოქმედების რეგისტრაციის ნომერი

# N140491314



რეგისტრაციის თარიღი

16.05.2014 წ

ნოტარიუსი: ნინო მათუაშვილი

მისამართი: ქ. თბილისი, ვაჟა-ფშაველას გამზ. 10

ტელეფონი: 2 38 36 32 591 70 99 74

---

სანოტარო მოქმედებისა და სანოტარო აქტის შესახებ ინფორმაციის (მისი შექმნის, შეცვლის და/ან გაუქმების შესახებ) მიღება-გადამოწმება შეგიძლიათ საქართველოს ნოტარიუსთა პალატის ვებ-გვერდზე: [www.notary.ge](http://www.notary.ge) ასევე შეგიძლიათ დარეკოთ ტელეფონზე: +995(32) 2 66 19 18

ტელემაუწყებლებთან წინასწარ გაფორმებული  
ხელშეკრულებები

ეროვნულ საეთერო მაუწყებლებთან გაფორმებული წინასწარი  
ხელშეკრულებები:

შპს „ტელეიმედი“

შპს „საქართველოს საპატრიარქო ტელევიზია ერთხულოვნება“

წინასწარი ხელშეკრულება

10 მაისი 2014წ.

ქ. თბილისი

ერთის მხრივ, შპს „სტერეო +“ (ს/კ 204986408; მის.: ქ. თბილისი, ალექსიძის ქ. #1) მისი დირექტორის მალხაზ კვარაცხელიას სახით (შემდგომში „კომპანია“)

და მეორეს მხრივ შპს „ტელიმედი“ (ს/კ 202188612; მის.: ქ. თბილისი, ლუბლიანას ქ. #5) მისი დირექტორის რევაზ საყვეარიშვილის სახით (შემდგომში „მაუწყებელი“)

ნების თავისუფალი გამოვლენის საფუძველზე ვთანხმდებით შემდეგზე:

1. „კომპანია“ გამოთქვამს მზადყოფნას ციფრული მიწისზედა სატელევიზიო ქსელის უზრუნველსაყოფად რადიოსიხშირული სპექტრით სარგებლობის ლიცენზიის მიღების შემთხვევაში გაავრცელოს „მაუწყებლის“ სატელევიზიო არხი ღია ეთერით თავის ქსელში.
2. „მაუწყებელი“ გამოთქვამს მზადყოფნას „კომპანიის“ მიერ ციფრული მიწისზედა სატელევიზიო ქსელის უზრუნველსაყოფად რადიოსიხშირული სპექტრით სარგებლობის ლიცენზიის მიღების შემთხვევაში გავრცელდეს მისი სატელევიზიო არხი ღია ეთერით „კომპანიის“ ქსელში მხოლოდ მას შემდეგ რაც მხარეები შეთანხმდებიან სამომავლოდ გასაფორმებელი ძირითადი ხელშეკრულების ყველა არსებით პირობებზე.

მხარეთა რეკვიზიტები:

შპს „სტერეო +“  
ს/კ 204986408  
მისამართი: ქ. თბილისი ალექსიძის ქ. #1  
მალხაზ კვარაცხელია  
დირექტორი



შპს „ტელიმედი“  
ს/კ 202188612  
მისამართი: ქ. თბილისი, ლუბლიანას ქ. #5  
რევაზ საყვეარიშვილი  
გენერალური დირექტორი



წინასწარი ხელშეკრულება

ქ. თბილისი

10 მაისი 2014წ.

ერთის მხრივ, შპს „სტერეო +“ (ს/კ 204986408; მის.: ქ. თბილისი, ალექსიძის ქ. #1) მისი დირექტორის მალხაზ კვარაცხელიას სახით (შემდგომში „კომპანია“)

და მეორეს მხრივ შპს „საქართველოს საპატრიარქო ტელევიზია ერთსულოვნება“ (ს/კ204562990; მის.: ქ. თბილისი, სანდრო ეულის, ქ.№3) მისი დირექტორის მეუფე პეტრეს (პაატა ცაავას) სახით (შემდგომში „მაუწყებელი“)

ნების თავისუფალი გამოვლენის საფუძველზე ვთანხმდებით შემდეგზე:

1. „კომპანია“ გამოთქვამს მზადყოფნას ციფრული მიწისზედა სატელევიზიო ქსელის უზრუნველსაყოფად რადიოსიხშირული სპექტრით სარგებლობის ლიცენზიის მიღების შემთხვევაში გავრცელოს „მაუწყებლის“ სატელევიზიო არხი ღია ეთერით თავის ქსელში.
2. „მაუწყებელი“ გამოთქვამს მზადყოფნას „კომპანიის“ მიერ ციფრული მიწისზედა სატელევიზიო ქსელის უზრუნველსაყოფად რადიოსიხშირული სპექტრით სარგებლობის ლიცენზიის მიღების შემთხვევაში გავრცელდეს მისი სატელევიზიო არხი ღია ეთერით „კომპანიის“ ქსელში.
3. ხელშეკრულების დადება მოხდეს „ციფრული მიწისზედა სატელევიზიო ქსელის უზრუნველსაყოფად რადიოსიხშირული სპექტრით სარგებლობის ლიცენზიების მისაღებად კონკურსის გამოცხადების შესახებ“ საქართველოს კომუნიკაციების ეროვნული კომისიის გადაწყვეტილების შესაბამისად „კომპანიის“ მიერ მოწვევის ოფერტას გამოქვეყნების შემდეგ.

მხარეთა რეკვიზიტები:



მალხაზ კვარაცხელია  
შპს „სტერეო +“  
ს/კ 204986408  
მისამართი: ქ. თბილისი, ალექსიძის ქ. #1

+5954



მეუფე პეტრე (პაატა ცაავა)  
შპს „საქართველოს საპატრიარქო ტელევიზია ერთსულოვნება“  
ს/კ204562990  
მისამართი: ქ. თბილისი, სანდრო ეულის ქ. #3

სხვა მაუწყებლებთან გაფორმებული წინასწარი ხელშეკრულებები

შპს „სტერეო +“ (საკუთარი არხი)

შპს „ივერია ინტერმედია“

შპს „ტელეკომპანია ქართული არხი“

შპს „ტელეკომპანია თბილისი“

შპს „ტელე-რადიო კომპანია თრიალეთი“

შპს „სტუდია მაესტრო“ (მაესტრო და TV 11)

ა(ა)იპ მედია-კავშირი ობიექტივი

შპს ტელეკომპანია კავკასია

ა(ა)იპ სამოქალაქო განათლების ფონდი

შპს „TV3“

შპს „Palitra“

შპს „მარნეული ტვ“

შპს „ომეგა“

შპს „კომედი ტვ“

შპს „ტელეარხი 25“

წინასწარი ხელშეკრულება

ქ. თბილისი

10 მაისი 2014წ.

ერთის მხრივ, შპს „სტერეო +“ (ს/კ 204986408; მის.: ქ. თბილისი, ალექსიძის ქ. #1) მისი დირექტორის მალხაზ კვარაცხელიას სახით (შემდგომში „კომპანია“)

და მეორეს მხრივ შპს „ივერია ინტერმედია“ მისი დირექტორის ლელა ასლანიკაშვილის სახით (შემდგომში „მაუწყებელი“)

ნების თავისუფალი გამოვლენის საფუძველზე ვთანხმდებით შემდეგზე:

1. „კომპანია“ გამოთქვამს მზადყოფნას ციფრული მიწისზედა სატელევიზიო ქსელის უზრუნველსაყოფად რადიოსიხშირული სპექტრით სარგებლობის ლიცენზიის მიღების შემთხვევაში გაავრცელოს „მაუწყებლის“ სატელევიზიო არხი ღია ეთერით თავის ქსელში.
2. „მაუწყებელი“ გამოთქვამს მზადყოფნას „კომპანიის“ მიერ ციფრული მიწისზედა სატელევიზიო ქსელის უზრუნველსაყოფად რადიოსიხშირული სპექტრით სარგებლობის ლიცენზიის მიღების შემთხვევაში გაავრცელდეს მისი სატელევიზიო არხი ღია ეთერით „კომპანიის“ ქსელში.
3. ხელშეკრულების დადება მოხდეს „ციფრული მიწისზედა სატელევიზიო ქსელის უზრუნველსაყოფად რადიოსიხშირული სპექტრით სარგებლობის ლიცენზიების მისაღებად კონკურსის გამოცხადების შესახებ“ საქართველოს კომუნიკაციების ეროვნული კომისიის გადაწყვეტილების შესაბამისად „კომპანიის“ მიერ მოწვევის ოფერტას გამოქვეყნების შემდეგ.

მხარეთა რეკვიზიტები:



მალხაზ კვარაცხელია  
შპს „სტერეო +“  
ს/კ 204986408  
მისამართი: ალექსიძის ქ. #1

შპს „ივერია ინტერმედია“  
ს/კ 205210902  
მის. ძმები კაკაბაძეების №2

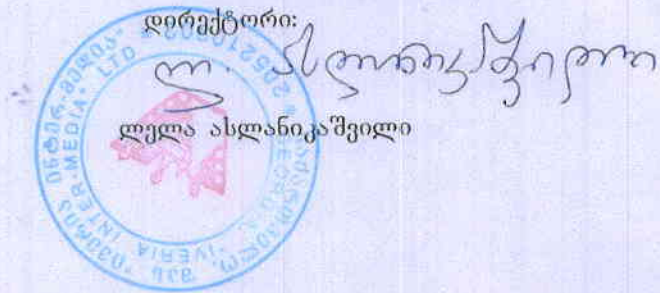



წინასწარი ხელშეკრულება

ქ. თბილისი

10 მაისი 2014წ.

ერთის მხრივ, შპს „სტერეო +“ (ს/კ 204986408; მის.: ქ. თბილისი, ალექსიძის ქ. #1) მისი დირექტორის მალხაზ კვარაცხელიას სახით (შემდგომში „კომპანია“)

და მეორეს მხრივ შპს „ტელეკომპანია ქართული არხი“ (ს/კ 404964071; ფაქტ. მის.: ალ. ყაზბეგის 47 მისი დირექტორის თეიმურაზ ალიხანაშვილის სახით (შემდგომში „მაუწყებელი“)

ნების თავისუფალი გამოვლენის საფუძველზე ვთანხმდებით შემდეგზე:

1. „კომპანია“ გამოთქვამს მზადყოფნას ციფრული მიწისზედა სატელევიზიო ქსელის უზრუნველსაყოფად რადიოსიხშირული სპექტრით სარგებლობის ლიცენზიის მიღების შემთხვევაში გავრცელოს „მაუწყებლის“ სატელევიზიო არხი ღია ეთერით თავის ქსელში.
2. „მაუწყებელი“ გამოთქვამს მზადყოფნას „კომპანიის“ მიერ ციფრული მიწისზედა სატელევიზიო ქსელის უზრუნველსაყოფად რადიოსიხშირული სპექტრით სარგებლობის ლიცენზიის მიღების შემთხვევაში გავრცელდეს მისი სატელევიზიო არხი ღია ეთერით „კომპანიის“ ქსელში.
3. ხელშეკრულების დადება მოხდეს „ციფრული მიწისზედა სატელევიზიო ქსელის უზრუნველსაყოფად რადიოსიხშირული სპექტრით სარგებლობის ლიცენზიების მისაღებად კონკურსის გამოცხადების შესახებ“ საქართველოს კომუნიკაციების ეროვნული კომისიის გადაწყვეტილების შესაბამისად „კომპანიის“ მიერ მოწვევა ოფერტის გამოქვეყნების შემდეგ.

მხარეთა რეკვიზიტები:

მალხაზ კვარაცხელია  
 შპს „სტერეო +“  
 ს/კ 204986408  
 მისამართი: ალექსიძის ქ. #1



თეიმურაზ ალიხანაშვილი  
 შპს „ტელეკომპანია ქართული არხი“  
 ს/კ.: 404964071  
 მისამართი: ალ. ყაზბეგის 47.



შპს სტერეო +

დაპროექტება, მაუწყებლობა, მომსახურება  
10.05.2014

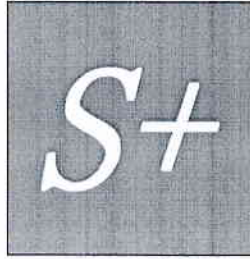

**STEREO+ LTD.**

Planning, Broadcasting, Assistance

**რწმუნებულება**

მიენიჭოს უფლებამოსილება ილია სტაშევსკის (პ/ნ 01009019556; მის.: ქ. თბილისი, ვაჟა-ფშაველას 2კვ. კორპ 36, ბინა 43) კომპანიის სახელით მოაწეროს ხელი შპს „სტერეო +“-სა და შპს „ტელეკომპანია ქართულ არხს“ შორის გასაფორმებელ წინასწარ ხელშეკრულებას.

მალხაზ კვარაცხელია  
დირექტორი



მ.ალექსიძის 1, 0193, თბილისი, საქართველო, ტელ. +995 32 233-35-22 ს/კ № 204986408

წინასწარი ხელშეკრულება

ქ. თბილისი

10 მაისი 2014წ.

ერთის მხრივ, შპს „სტერეო +“ (ს/კ 204986408; მის.: ქ. თბილისი, ალექსიძის ქ. #1) მისი დირექტორის მალხაზ კვარაცხელიას სახით (შემდგომში „კომპანია“)

და მეორეს მხრივ შპს „ტელეკომპანია თბილისი“ (ს/კ202063818; მის.: ქ. თბილისი, გელოვანის გამზ.,2, IV სართ) მისი დირექტორის გურამ ჩიგოგიძის სახით (შემდგომში „მაუწყებელი“)

ნების თავისუფალი გამოვლენის საფუძველზე ვთანხმდებით შემდეგზე:

1. „კომპანია“ გამოთქვამს მზადყოფნას ციფრული მიწისზედა სატელევიზიო ქსელის უზრუნველსაყოფად რადიოსიხშირული სპექტრით სარგებლობის ლიცენზიის მიღების შემთხვევაში გაავრცელოს „მაუწყებლის“ სატელევიზიო არხი ღია ეთერით თავის ქსელში.
2. „მაუწყებელი“ გამოთქვამს მზადყოფნას „კომპანიის“ მიერ ციფრული მიწისზედა სატელევიზიო ქსელის უზრუნველსაყოფად რადიოსიხშირული სპექტრით სარგებლობის ლიცენზიის მიღების შემთხვევაში გაავრცელდეს მისი სატელევიზიო არხი ღია ეთერით „კომპანიის“ ქსელში.
3. ხელშეკრულების დადება მოხდეს „ციფრული მიწისზედა სატელევიზიო ქსელის უზრუნველსაყოფად რადიოსიხშირული სპექტრით სარგებლობის ლიცენზიების მისაღებად კონკურსის გამოცხადების შესახებ“ საქართველოს კომუნიკაციების ეროვნული კომისიის გადაწყვეტილების შესაბამისად „კომპანიის“ მიერ მოწვევის ოფერტას გამოქვეყნების შემდეგ.

მხარეთა რეკვიზიტები:



მალხაზ კვარაცხელია  
შპს „სტერეო +“  
ს/კ 204986408

მისამართი: ქ. თბილისი ალექსიძის ქ. #1

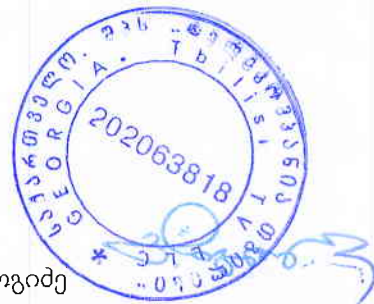

გურამ ჩიგოგიძე  
შპს „ტელეკომპანია თბილისი“  
ს/კ 202063818

ს/კ 202063818

მისამართი: ქ. თბილისი, გელოვანის გამზ.,2, IV სართ.

წინასწარი ხელშეკრულება

ქ. თბილისი

10 მაისი 2014წ.

ერთის მხრივ, შპს „სტერეო +“ (ს/კ 204986408; მის.: ქ. თბილისი, ალექსიძის ქ. #1) მისი დირექტორის მალხაზ კვარაცხელიას სახით (შემდგომში „კომპანია“)

და მეორეს მხრივ შპს ტელე-რადიო კომპანია თრიალეთი მისი დირექტორის ჯონდო ნანეტაშვილის სახით (შემდგომში „მაუწყებელი“)

ნების თავისუფალი გამოვლენის საფუძველზე ვთანხმდებით შემდეგზე:

1. „კომპანია“ გამოთქვამს მზადყოფნას ციფრული მიწისზედა სატელევიზიო ქსელის უზრუნველსაყოფად რადიოსიხშირული სპექტრით სარგებლობის ლიცენზიის მიღების შემთხვევაში გავრცელოს „მაუწყებლის“ სატელევიზიო არხი ღია ეთერით თავის ქსელში.
2. „მაუწყებელი“ გამოთქვამს მზადყოფნას „კომპანიის“ მიერ ციფრული მიწისზედა სატელევიზიო ქსელის უზრუნველსაყოფად რადიოსიხშირული სპექტრით სარგებლობის ლიცენზიის მიღების შემთხვევაში გავრცელდეს მისი სატელევიზიო არხი ღია ეთერით „კომპანიის“ ქსელში.
3. ხელშეკრულების დადება მოხდეს „ციფრული მიწისზედა სატელევიზიო ქსელის უზრუნველსაყოფად რადიოსიხშირული სპექტრით სარგებლობის ლიცენზიების მისაღებად კონკურსის გამოცხადების შესახებ“ საქართველოს კომუნიკაციების ეროვნული კომისიის გადაწყვეტილების შესაბამისად „კომპანიის“ მიერ მოწვევის ოფერტას გამოქვეყნების შემდეგ.
4. მხარეები თანხმდებიან, რომ ბაზარზე უკეთესი პირობების არსებობის შემთხვევაში აღნიშნული ხელშეკრულების დადება არ მოხდება.

მხარეთა რეკვიზიტები:



მალხაზ კვარაცხელია

შპს ტელე-რადიო კომპანია თრიალეთი  
ს.კ 240885654

მისამართი გორი ჭავჭავაძის ქ. №45

ჯონდო ნანეტაშვილი



## წინასწარი ხელშეკრულება

ქ. თბილისი

10 მაისი 2014წ.

ერთის მხრივ, შპს „სტერეო +“ (ს/კ 204986408; მის.: ქ. თბილისი, ალექსიძის ქ. #1) მისი დირექტორის მალხაზ კვარაცხელიას სახით (შემდგომში „კომპანია“)

და მეორეს მხრივ შპს „სტუდია მაესტრო“ (ს/კ 236080557; მის.: ქ. თბილისი, დიდგორის ქ. 68/22) მისი დირექტორის ეთერ გადაბაძის სახით (შემდგომში „მაუწყებელი“)

ნების თავისუფალი გამოვლენის საფუძველზე ვთანხმდებით შემდეგზე:

1. „კომპანია“ გამოთქვამს მზადყოფნას ციფრული მიწისზედა სატელევიზიო ქსელის უზრუნველსაყოფად რადიოსიხშირული სპექტრით სარგებლობის ლიცენზიის მიღების შემთხვევაში გაავრცელოს „მაუწყებლის“ სატელევიზიო არხი ღია ეთერით თავის ქსელში.
2. „მაუწყებელი“ გამოთქვამს მზადყოფნას „კომპანიის“ მიერ ციფრული მიწისზედა სატელევიზიო ქსელის უზრუნველსაყოფად რადიოსიხშირული სპექტრით სარგებლობის ლიცენზიის მიღების შემთხვევაში გავრცელდეს მისი სატელევიზიო არხი ღია ეთერით „კომპანიის“ ქსელში.
3. ხელშეკრულების დადება მოხდეს „ციფრული მიწისზედა სატელევიზიო ქსელის უზრუნველსაყოფად რადიოსიხშირული სპექტრით სარგებლობის ლიცენზიების მისაღებად კონკურსის გამოცხადების შესახებ“ საქართველოს კომუნიკაციების ეროვნული კომისიის გადაწყვეტილების შესაბამისად „კომპანიის“ მიერ მოწვევის ოფერტას გამოქვეყნების შემდეგ.

მხარეთა რეკვიზიტები:



მალხაზ კვარაცხელია

შპს „სტერეო +“

ს/კ 204986408

მისამართი: ქ. თბილისი ალექსიძის ქ. #1



ეთერ გადაბაძე

შპს „სტუდია მაესტრო“

ს/კ 236080557

მისამართი: ქ. თბილისი, დიდგორის ქ. 68/22

## წინასწარი ხელშეკრულება

ქ. თბილისი

10 მაისი 2014წ.

ერთის მხრივ, შპს „სტერეო +“ (ს/კ 204986408; მის.: ქ. თბილისი, ალექსიძის ქ. #1) მისი დირექტორის მალხაზ კვარაცხელიას სახით (შემდგომში „კომპანია“)

და მეორეს მხრივ შპს „სტუდია მაესტრო“ (ს/კ 236080557; მის.: ქ. თბილისი, დიდგორის ქ. 68/22) მისი დირექტორის ეთერ გადაბაძის სახით (შემდგომში „მაუწყებელი“)

ნების თავისუფალი გამოვლენის საფუძველზე ვთანხმდებით შემდეგზე:

1. „კომპანია“ გამოთქვამს მზადყოფნას ციფრული მიწისზედა სატელევიზიო ქსელის უზრუნველსაყოფად რადიოსიხშირული სპექტრით სარგებლობის ლიცენზიის მიღების შემთხვევაში გაავრცელოს „მაუწყებლის“ სატელევიზიო არხი ღია ეთერით თავის ქსელში.
2. „მაუწყებელი“ გამოთქვამს მზადყოფნას „კომპანიის“ მიერ ციფრული მიწისზედა სატელევიზიო ქსელის უზრუნველსაყოფად რადიოსიხშირული სპექტრით სარგებლობის ლიცენზიის მიღების შემთხვევაში გავრცელდეს მისი სატელევიზიო არხი ღია ეთერით „კომპანიის“ ქსელში.
3. ხელშეკრულების დადება მოხდეს „ციფრული მიწისზედა სატელევიზიო ქსელის უზრუნველსაყოფად რადიოსიხშირული სპექტრით სარგებლობის ლიცენზიების მისაღებად კონკურსის გამოცხადების შესახებ“ საქართველოს კომუნიკაციების ეროვნული კომისიის გადაწყვეტილების შესაბამისად „კომპანიის“ მიერ მოწვევის ოფერტას გამოქვეყნების შემდეგ.

მხარეთა რეკვიზიტები:



მალხაზ კვარაცხელია

შპს „სტერეო +“

ს/კ 204986408

მისამართი: ქ. თბილისი ალექსიძის ქ. #1



ეთერ გადაბაძე

შპს „სტუდია მაესტრო“

ს/კ 236080557

მისამართი: ქ. თბილისი, დიდგორის ქ. 68/22

## წინასწარი ხელშეკრულება

ქ. თბილისი

22 აპრილი 2014წ.

ერთის მხრივ, შპს „სტერეო +“ (ს/კ 204986408; მის.: ქ. თბილისი, ალექსიძის ქ. #1) მისი დირექტორის მალხაზ კვარაცხელიას სახით (შემდგომში „კომპანია“)

და მეორეს მხრივ ა(ა)იპ მედია-კავშირი ობიექტივი (ს/კ 404385465; მის.: ქ. თბილისი, ძმ. კაკაბაძეების ქ. №2) მისი თავმჯდომარის ირაკლი ცილიკიშვილის სახით (შემდგომში „მაუწყებელი“)

ნების თავისუფალი გამოვლენის საფუძველზე ვთანხმდებით შემდეგზე:

1. „კომპანია“ გამოთქვამს მზადყოფნას ციფრული მიწისზედა სატელევიზიო ქსელის უზრუნველსაყოფად რადიოსიხშირული სპექტრით სარგებლობის ლიცენზიის მიღების შემთხვევაში გაავრცელოს „მაუწყებლის“ სატელევიზიო არხი ღია ეთერით თავის ქსელში.
2. „მაუწყებელი“ გამოთქვამს მზადყოფნას „კომპანიის“ მიერ ციფრული მიწისზედა სატელევიზიო ქსელის უზრუნველსაყოფად რადიოსიხშირული სპექტრით სარგებლობის ლიცენზიის მიღების შემთხვევაში გავრცელდეს მისი სატელევიზიო არხი ღია ეთერით „კომპანიის“ ქსელში.
3. ხელშეკრულების დადება მოხდეს „ციფრული მიწისზედა სატელევიზიო ქსელის უზრუნველსაყოფად რადიოსიხშირული სპექტრით სარგებლობის ლიცენზიების მისაღებად კონკურსის გამოცხადების შესახებ“ საქართველოს კომუნიკაციების ეროვნული კომისიის გადაწყვეტილების შესაბამისად „კომპანიის“ მიერ მოწვევის ოფერტას გამოქვეყნების შემდეგ.

მხარეთა რეკვიზიტები:



მალხაზ კვარაცხელია

შპს „სტერეო +“

ს/კ 204986408

მისამართი: ქ. თბილისი ალექსიძის ქ. #1



ირაკლი ცილიკიშვილი

ა(ა)იპ მედია-კავშირი ობიექტივი

ს/კ 404385465

მისამართი: ქ. თბილისი, ძმ. კაკაბაძეების ქ. #2

წინასწარი ხელშეკრულება

ქ. თბილისი

10 მაისი 2014წ.

ერთის მხრივ, შპს „სტერეო +“ (ს/კ 204986408; მის.: ქ. თბილისი, ალექსიძის ქ. #1) მისი დირექტორის მალხაზ კვარაცხელიას სახით (შემდგომში „კომპანია“)

და მეორეს მხრივ შპს ტელეკომპანია კავკასია (ს/კ 203842823; მის.: ქ. თბილისი, კოსტავას №5) მისი დირექტორის ნინო ჯანგირაშვილის სახით (შემდგომში „მაუწყებელი“)

ნების თავისუფალი გამოვლენის საფუძველზე ვთანხმდებით შემდეგზე:

1. „კომპანია“ გამოთქვამს მზადყოფნას ციფრული მიწისზედა სატელევიზიო ქსელის უზრუნველსაყოფად რადიოსიხშირული სპექტრით სარგებლობის ლიცენზიის მიღების შემთხვევაში გაავრცელოს „მაუწყებლის“ სატელევიზიო არხი ღია ეთერით თავის ქსელში.
2. „მაუწყებელი“ გამოთქვამს მზადყოფნას „კომპანიის“ მიერ ციფრული მიწისზედა სატელევიზიო ქსელის უზრუნველსაყოფად რადიოსიხშირული სპექტრით სარგებლობის ლიცენზიის მიღების შემთხვევაში გაავრცელდეს მისი სატელევიზიო არხი ღია ეთერით „კომპანიის“ ქსელში.
3. ხელშეკრულების დადება მოხდეს „ციფრული მიწისზედა სატელევიზიო ქსელის უზრუნველსაყოფად რადიოსიხშირული სპექტრით სარგებლობის ლიცენზიების მისაღებად კონკურსის გამოცხადების შესახებ“ საქართველოს კომუნიკაციების ეროვნული კომისიის გადაწყვეტილების შესაბამისად „კომპანიის“ მიერ მოწვევის ოფერტას გამოქვეყნების შემდეგ.

მხარეთა რეკვიზიტები:



მალხაზ კვარაცხელია

შპს „სტერეო +“

ს/კ 204986408

მისამართი: ქ. თბილისი ალექსიძის ქ. #1



ნინო ჯანგირაშვილი

შპს ტელეკომპანია კავკასია

ს/კ 203842823

მისამართი: ქ. თბილისი, კოსტავას #5



## წინასწარი ხელშეკრულება

ქ. თბილისი

30 აპრილი 2014წ.

ერთის მხრივ, შპს „სტერეო +“ (ს/კ 204986408; მის.: ქ. თბილისი, ალექსიძის ქ. #1) მისი დირექტორის მალხაზ კვარაცხელიას სახით (შემდგომში „კომპანია“)

და მეორეს მხრივ ა(ა)იპ სამოქალაქო განათლების ფონდი (ს/კ202463379; მის.: ქ. თბილისი, აკ.წერეთლის გამზ., №67, ბინა №4 ) მისი დირექტორის თამარ ჩერგოლიევილის სახით (შემდგომში „მაუწყებელი“)

ნების თავისუფალი გამოვლენის საფუძველზე ვთანხმდებით შემდეგ:

1. მხარეები იღებენ ვალდებულებას მომავალში დადონ ხელშეკრულება მაუწყებლის მიერ წარმოებული სატელევიზიო კონტენტის ეროვნულ დონეზე ღია ეთერით ციფრული მიწისზედა სატელევიზიო ქსელით გავრცელებასთან დაკავშირებით.
2. ხელშეკრულება, რომლის დადებასაც მხარეები აპირებენ მომავალში, უნდა მოიცავდეს შემდეგ პირობებს:
  - 2.1 „კომპანიის“ ვალდებულებას ციფრული მიწისზედა სატელევიზიო ქსელის უზრუნველსაყოფად რადიოსიხშირული სპექტრით სარგებლობის ლიცენზიის მიღების შემთხვევაში გაავრცელოს მის მიერ წარმოებული სატელევიზიო კონტენტი ღია ეთერით;
  - 2.2 ხელშეკრულება უნდა შეესაბამებოდეს „კომპანიის“ მიერ მიღებული ციფრული მიწისზედა სატელევიზიო ქსელის უზრუნველსაყოფად რადიოსიხშირული სპექტრით სარგებლობის ლიცენზიის პირობებს;
  - 2.3 მომსახურების თანხა არ უნდა აღემატებოდეს „კომპანიის“ მიერ ციფრული მიწისზედა სატელევიზიო ქსელის უზრუნველსაყოფად რადიოსიხშირული სპექტრით სარგებლობის ლიცენზიების მისაღებად გამოცხადებულ კონკურსში მის მიერ საკონკურსო წინადადებით წარდგენილ 1 მგბ/წმ-ით გავრცელების ყოველთვიურ ზედა (მაქსიმალურ) ტარიფს.
    - 2.3.1 ბაზარზე უკეთესი პირობის არსებობის შემთხვევაში აღნიშნული ხელშეკრულების დადების ვალდებულება არ წარმოიქმნება
3. მხარეები იღებენ ვალდებულებას ხელშეკრულება დადონ „კომპანიის“ მიერ ციფრული მიწისზედა სატელევიზიო ქსელის უზრუნველსაყოფად რადიოსიხშირული სპექტრით სარგებლობის ლიცენზიის მიღებიდან 1 (ერთი) თვის ვადაში.

მხარეთა რეკვიზიტები:

  
მალობა კვარაცხელი  
შპს „სტერეო +“  
ს/კ 204986408  
მისამართი: ქ. თბილისი ალექსიძის ქ. #1

  
თამარ ჩერგოლიძე  
ა(ა)იპ სამოქალაქო განათლების ფონდი  
ს/კ 202463379  
მისამართი: ქ. თბილისი, აკ.წერეთლის გამზ. №67

## წინასწარი ხელშეკრულება

ქ. თბილისი

22 აპრილი 2014წ.

ერთის მხრივ, შპს „სტერეო +“ (ს/კ 204986408; მის.: ქ. თბილისი, ალექსიძის ქ. #1) მისი დირექტორის მალხაზ კვარაცხელიას სახით (შემდგომში „კომპანია“)

და მეორეს მხრივ შპს „TV3“ (ს/კ 205281121; მის.: გორგასალის ქ., შესახვევსა და კრწანისის ქ. შორის, (ნაკვეთი №18 და ნაკვეთი №19)) მისი დირექტორის გრიგორი ბაიბურთის სახით (შემდგომში „მაუწყებელი“)

ნების თავისუფალი გამოვლენის საფუძველზე ვთანხმდებით შემდეგზე:

1. მხარეები იღებენ ვალდებულებას მომავალში დადონ ხელშეკრულება მაუწყებლის მიერ წარმოებული სატელევიზიო კონტენტის ეროვნულ დონეზე ღია ეთერით (ასევე მომხმარებლებისათვის უფასოდ კრიპტო-კოდირებული ფორმით) ციფრული მიწისზედა სატელევიზიო ქსელით გავრცელებასთან დაკავშირებით.
2. ხელშეკრულება, რომლის დადებასაც მხარეები აპირებენ მომავალში, უნდა მოიცავდეს შემდეგ პირობებს:
  - 2.1 „კომპანიის“ ვალდებულებას ციფრული მიწისზედა სატელევიზიო ქსელის უზრუნველსაყოფად რადიოსიხშირული სპექტრით სარგებლობის ლიცენზიის მიღების შემთხვევაში გაავრცელოს მის მიერ წარმოებული სატელევიზიო კონტენტი ღია ეთერით ან მომხმარებელთათვის უფასოდ, კრიპტო-კოდირებული ფორმით;
  - 2.2 ხელშეკრულება უნდა შეესაბამებოდეს „კომპანიის“ მიერ მიღებული ციფრული მიწისზედა სატელევიზიო ქსელის უზრუნველსაყოფად რადიოსიხშირული სპექტრით სარგებლობის ლიცენზიის პირობებს;
  - 2.3 მომსახურების თანხა არ უნდა აღემატებოდეს „კომპანიის“ მიერ ციფრული მიწისზედა სატელევიზიო ქსელის უზრუნველსაყოფად რადიოსიხშირული სპექტრით სარგებლობის ლიცენზიების მისაღებად გამოცხადებულ კონკურსში მის მიერ საკონკურსო წინადადებით წარდგენილ 1 მგბ/წმ-ით გავრცელების ყოველთვიურ ზედა (მაქსიმალურ) ტარიფს.
    - 2.3.1 ბაზარზე უკეთესი პირობის არსებობის შემთხვევაში აღნიშნული ხელშეკრულების დადების ვალდებულება არ წარმოიქმნება

3. მხარეები იღებენ ვალდებულებას ხელშეკრულება დადონ „კომპანიის“ მიერ ციფრული მიწისზედა სატელევიზიო ქსელის უზრუნველსაყოფად რადიოსიხშირული სპექტრით სარგებლობის ლიცენზიის მიღებიდან 1 (ერთი) თვის ვადაში.



მხარეთა რეკვიზიტები:



მალხაზ კვარაცხელია  
შპს „სტერეო“  
ს/კ 204986408  
მისამართი:  
ქ. თბილისი ალექსიძის ქ. #1



გრიგორი ბაიბურთი  
შპს „TV3“  
ს/კ 205281121  
მისამართი: გორგასალის ქ.  
შესახვევსა და კრწანისის  
ქ. შორის, (ნაკვეთი №18 და ნაკვეთი №19))

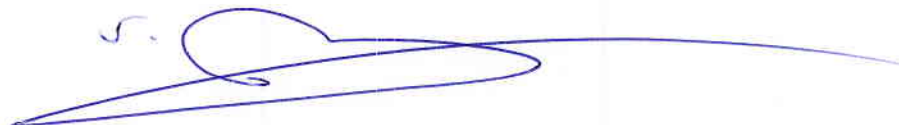

## წინასწარი ხელშეკრულება

ქ. თბილისი

22 აპრილი 2014წ.

ერთის მხრივ, შპს „სტერეო +“ (ს/კ 204986408; მის.: ქ. თბილისი, ალექსიძის ქ. #1) მისი დირექტორის მალხაზ კვარაცხელიას სახით (შემდგომში „კომპანია“)

და მეორეს მხრივ შპს „პალიტრა TV“ (ს/კ 404975452; მის.: ქ. თბილისი, იოსებძის ქ. N 49) მისი დირექტორის ინგა დადიანის სახით (შემდგომში „მაუწყებელი“)

ნების თავისუფალი გამოვლენის საფუძველზე ვთანხმდებით შემდეგზე:

1. მხარეები იღებენ ვალდებულებას მომავალში დადონ ხელშეკრულება მაუწყებლის მიერ წარმოებული სატელევიზიო კონტენტის ეროვნულ დონეზე ღია ეთერით (ასევე მომხმარებლებისათვის უფასოდ კრიპტო-კოდირებული ფორმით) ციფრული მიწისზედა სატელევიზიო ქსელით გავრცელებასთან დაკავშირებით.
2. ხელშეკრულება, რომლის დადებასაც მხარეები აპირებენ მომავალში, უნდა მოიცავდეს შემდეგ პირობებს:
  - 2.1 „კომპანიის“ ვალდებულებას ციფრული მიწისზედა სატელევიზიო ქსელის უზრუნველსაყოფად რადიოსიხშირული სპექტრით სარგებლობის ლიცენზიის მიღების შემთხვევაში გაავრცელოს მის მიერ წარმოებული სატელევიზიო კონტენტი ღია ეთერით ან მომხმარებელთათვის უფასოდ, კრიპტო-კოდირებული ფორმით;
  - 2.2 ხელშეკრულება უნდა შეესაბამებოდეს „კომპანიის“ მიერ მიღებული ციფრული მიწისზედა სატელევიზიო ქსელის უზრუნველსაყოფად რადიოსიხშირული სპექტრით სარგებლობის ლიცენზიის პირობებს;
  - 2.3 მომსახურების თანხა არ უნდა აღემატებოდეს „კომპანიის“ მიერ ციფრული მიწისზედა სატელევიზიო ქსელის უზრუნველსაყოფად რადიოსიხშირული სპექტრით სარგებლობის ლიცენზიების მისაღებად გამოცხადებულ კონკურსში მის მიერ საკონკურსო წინადადებით წარდგენილ 1 მგბ/წმ-ით გავრცელების ყოველთვიურ ზედა (მაქსიმალურ) ტარიფს.
    - 2.3.1 ბაზარზე უკეთესი პირობის არსებობის შემთხვევაში აღნიშნული ხელშეკრულების დადების ვალდებულება არ წარმოიქმნება
3. მხარეები იღებენ ვალდებულებას ხელშეკრულება დადონ „კომპანიის“ მიერ ციფრული მიწისზედა სატელევიზიო ქსელის უზრუნველსაყოფად რადიოსიხშირული სპექტრით სარგებლობის ლიცენზიის მიღებიდან 1 (ერთი) თვის ვადაში.



წინასწარი ხელშეკრულება

ქ. თბილისი

10 მაისი 2014წ.

ერთის მხრივ, შპს „სტერეო +“ (ს/კ 204986408; მის.: ქ. თბილისი, ალექსიძის ქ. #1) მისი დირექტორის მალხაზ კვარაცხელიას სახით (შემდგომში „კომპანია“)

და მეორეს მხრივ შპს 'მარნეული ტვ' მისი დირექტორის შალვა შუბლაძის სახით (შემდგომში „მაუწყებელი“)

ნების თავისუფალი გამოვლენის საფუძველზე ვთანხმდებით შემდეგზე:

1. „კომპანია“ გამოთქვამს მზადყოფნას ციფრული მიწისზედა სატელევიზიო ქსელის უზრუნველსაყოფად რადიოსიხშირული სპექტრით სარგებლობის ლიცენზიის მიღების შემთხვევაში გაავრცელოს „მაუწყებლის“ სატელევიზიო არხი ღია ეთერით თავის ქსელში.
2. „მაუწყებელი“ გამოთქვამს მზადყოფნას „კომპანიის“ მიერ ციფრული მიწისზედა სატელევიზიო ქსელის უზრუნველსაყოფად რადიოსიხშირული სპექტრით სარგებლობის ლიცენზიის მიღების შემთხვევაში გავრცელდეს მისი სატელევიზიო არხი ღია ეთერით „კომპანიის“ ქსელში.
3. ხელშეკრულების დადება მოხდეს „ციფრული მიწისზედა სატელევიზიო ქსელის უზრუნველსაყოფად რადიოსიხშირული სპექტრით სარგებლობის ლიცენზიების მისაღებად კონკურსის გამოცხადების შესახებ“ საქართველოს კომუნიკაციების ეროვნული კომისიის გადაწყვეტილების შესაბამისად „კომპანიის“ მიერ მოწვევის ოფერტას გამოქვეყნების შემდეგ.
4. მხარეები თანხმდებიან, რომ ბაზარზე უკეთესი პირობების არსებობის შემთხვევაში აღნიშნული ხელშეკრულების დადება არ მოხდება. სამომავლო ხელშეკრულებით გათვალისწინებული იქნება ტელემაუწყებლის უფლება ცალმხრივად შეწყვიტოს სამომავლო ხელშეკრულება ან შესაბამისი ცვლილებები შეიტანოს სამომავლო ხელშეკრულებაში იმ შემთხვევაში თუ, ტელემაუწყებელი, თავისი კონტენტის გავრცელების მიზნით, მონაწილეობას მიიღებს ადგილობრივი მულტიპლექსპლატფორმის ფორმირებაში ან გადაწყვეტს ისარგებლოს ბაზარზე ხელმისაწვდომი ადგილობრივი მულტიპლექსპლატფორმის ოპერატორის მომსახურებით.

მხარეთა რეკვიზიტები:

მალხაზ კვარაცხელია  
შპს „სტერეო +“  
ს/კ 204986408  
მისამართი: ქ.თბილისი ალექსიძის ქ. #1



შალვა შუბლაძე  
შპს „მარნეული ტვ“  
ს/კ 234230178  
მის.: ქ.მარნეული 26 მაისის ქ.#19



წინასწარი ხელშეკრულება

ქ. თბილისი

10 მაისი 2014წ.

ერთის მხრივ, შპს „სტერეო +“ (ს/კ 204986408; მის.: ქ. თბილისი, ალექსიძის ქ. #1) მისი დირექტორის მალხაზ კვარაცხელიას სახით (შემდგომში „კომპანია“)

და მეორეს მხრივ შპს „ომეგა“ (ს/კ 236038033; მის.: ქ. თბილისი, გორკის ქ. #16) მისი დირექტორის გიორგი ხითარიშვილის სახით სახით (შემდგომში „მაუწყებელი“)

ნების თავისუფალი გამოვლენის საფუძველზე ვთანხმდებით შემდეგზე:

1. „კომპანია“ გამოთქვამს მზადყოფნას ციფრული მიწისზედა სატელევიზიო ქსელის უზრუნველსაყოფად რადიოსიხშირული სპექტრით სარგებლობის ლიცენზიის მიღების შემთხვევაში გავრცელოს „მაუწყებლის“ სატელევიზიო არხი ღია ეთერით თავის ქსელში.
2. „მაუწყებელი“ გამოთქვამს მზადყოფნას „კომპანიის“ მიერ ციფრული მიწისზედა სატელევიზიო ქსელის უზრუნველსაყოფად რადიოსიხშირული სპექტრით სარგებლობის ლიცენზიის მიღების შემთხვევაში გავრცელდეს მისი სატელევიზიო არხი ღია ეთერით „კომპანიის“ ქსელში.
3. ხელშეკრულების დადება მოხდეს „ციფრული მიწისზედა სატელევიზიო ქსელის უზრუნველსაყოფად რადიოსიხშირული სპექტრით სარგებლობის ლიცენზიების მისაღებად კონკურსის გამოცხადების შესახებ“ საქართველოს კომუნიკაციების ეროვნული კომისიის გადაწყვეტილების შესაბამისად „კომპანიის“ მიერ მოწვევის ოფერტას გამოქვეყნების შემდეგ.

მხარეთა რეკვიზიტები:



მალხაზ კვარაცხელია

შპს „სტერეო +“

ს/კ 204986408

მისამართი: ქ. თბილისი ალექსიძის ქ. #1

გიორგი ხითარიშვილი

შპს „ომეგა“

ს/კ 236038033

მის.: ქ. თბილისი გორკის ქ. #16





წინასწარი ხელშეკრულება

ქ. თბილისი

10 მაისი 2014წ.

ერთის მხრივ, შპს „სტერეო +“ (ს/კ 204986408; მის.: ქ. თბილისი, ალექსიძის ქ. #1) მისი დირექტორის მალხაზ კვარაცხელიას სახით (შემდგომში „კომპანია“)

და მეორეს მხრივ შპს „კომედი ტვ“ (ს/კ400027421; მის.: ქ. თბილისის, გლდანის VIII მ/რ, კორ. 17, ბ. 46 ) მისი დირექტორის ნატალია მესტიაშვილის სახით სახით (შემდგომში „მაუწყებელი“)

ნების თავისუფალი გამოვლენის საფუძველზე ვთანხმდებით შემდეგზე:

1. „კომპანია“ გამოთქვამს მზადყოფნას ციფრული მიწისზედა სატელევიზიო ქსელის უზრუნველსაყოფად რადიოსიხშირული სპექტრით სარგებლობის ლიცენზიის მიღების შემთხვევაში გაავრცელოს „მაუწყებლის“ სატელევიზიო არხი ღია ეთერით თავის ქსელში.
2. „მაუწყებელი“ გამოთქვამს მზადყოფნას „კომპანიის“ მიერ ციფრული მიწისზედა სატელევიზიო ქსელის უზრუნველსაყოფად რადიოსიხშირული სპექტრით სარგებლობის ლიცენზიის მიღების შემთხვევაში გაავრცელდეს მისი სატელევიზიო არხი ღია ეთერით „კომპანიის“ ქსელში.
3. ხელშეკრულების დადება მოხდეს „ციფრული მიწისზედა სატელევიზიო ქსელის უზრუნველსაყოფად რადიოსიხშირული სპექტრით სარგებლობის ლიცენზიების მისაღებად კონკურსის გამოცხადების შესახებ“ საქართველოს კომუნიკაციების ეროვნული კომისიის გადაწყვეტილების შესაბამისად „კომპანიის“ მიერ მოწვევის ოფერტას გამოქვეყნების შემდეგ.

მხარეთა რეკვიზიტები:



მალხაზ კვარაცხელია  
შპს „სტერეო +“  
ს/კ 204986408  
მისამართი: ქ. თბილისი ალექსიძის ქ. #1



ნატალია მესტიაშვილი  
შპს „კომედი ტვ“  
ს/კ400027421  
ქ. თბილისის, გლდანის VIII მ/რ, კორ. 17, ბ. 46

წინასწარი ხელშეკრულება

ქ. თბილისი

10 მაისი 2014წ.

ერთის მხრივ, შპს „სტერეო +“ (ს/კ 204986408; მის.: ქ. თბილისი, ალექსიძის ქ. #1) მისი დირექტორის მალხაზ კვარაცხელიას სახით (შემდგომში „კომპანია“)

და მეორეს მხრივ შ.პ.ს. „ტელეარხი-25“ (ს/კ 245414680) მისი დირექტორის გიორგი სურმანიძის სახით (შემდგომში „მაუწყებელი“)

ნების თავისუფალი გამოვლენის საფუძველზე ვთანხმდებით შემდეგზე:

1. „კომპანია“ გამოთქვამს მზადყოფნას ციფრული მიწისზედა სატელევიზიო ქსელის უზრუნველსაყოფად რადიოსიხშირული სპექტრით სარგებლობის ლიცენზიის მიღების შემთხვევაში გაავრცელოს „მაუწყებლის“ სატელევიზიო არხი ღია ეთერით თავის ქსელში.
2. „მაუწყებელი“ გამოთქვამს მზადყოფნას „კომპანიის“ მიერ ციფრული მიწისზედა სატელევიზიო ქსელის უზრუნველსაყოფად რადიოსიხშირული სპექტრით სარგებლობის ლიცენზიის მიღების შემთხვევაში გაავრცელოს მისი სატელევიზიო არხი ღია ეთერით „კომპანიის“ ქსელში.
3. ხელშეკრულების დადება მოხდეს „ციფრული მიწისზედა სატელევიზიო ქსელის უზრუნველსაყოფად რადიოსიხშირული სპექტრით სარგებლობის ლიცენზიების მისაღებად კონკურსის გამოცხადების შესახებ“ საქართველოს კომუნიკაციების ეროვნული კომისიის გადაწყვეტილების შესაბამისად „კომპანიის“ მიერ მოწვევის ოფერტას გამოქვეყნების შემდეგ.
4. მხარეები თანხმდებიან, რომ ბაზარზე უკეთესი პირობების არსებობის შემთხვევაში აღნიშნული ხელშეკრულების დადება არ მოხდება. სამომავლო ხელშეკრულებით გათვალისწინებული იქნება ტელემაუწყებლის უფლება ცალმხრივად შეწყვიტოს სამომავლო ხელშეკრულება ან შესაბამისი ცვლილებები შეიტანოს სამომავლო ხელშეკრულებაში იმ შემთხვევაში თუ, ტელემაუწყებელი, თავისი კონტენტის გავრცელების მიზნით, მონაწილეობას მიიღებს ადგილობრივი მულტიპლექსპლატფორმის ფორმირებაში ან გადაწყვეტს ისარგებლოს ბაზარზე ხელმისაწვდომი ადგილობრივი მულტიპლექსპლატფორმის ოპერატორის მომსახურებით.

მხარეთა რეკვიზიტები:

მალხაზ კვარაცხელია  
შპს „სტერეო +“  
ს/კ 204986408  
მისამართი: ალექსიძის ქ. #1



გიორგი სურმანიძე  
შ.პ.ს. „ტელეარხი-25“  
ს/კ 245414680  
მის: ბათუმი თავისუფლების ქ. #1



ციფრული მიწისზედა სატელევიზიო ქსელის უზრუნველყოფის  
ტექნიკური წინადადება

## ქსელის აგების დეტალური გეგმა

დღეისთვის უკვე განხორციელებულია ჩასატარებელ სამუშაოთა დიდი მოცულობა, რომელიც შესაძლებელია შეფასდეს როგორც 60%, რადგან კომპანიამ პროექტ „TVmobile“-ს ფარგლებში უკვე შექმნა ციფრულ მაუწყებლობაზე გადასვლისთვის გამოსაყენებელი ის მნიშვნელოვანი კვანძები, რომლებიც მსგავსი საქმიანობისთვის უპირატესი და ყველაზე ფინანსურად ტევადია და რაც ყველაზე მნიშვნელოვანია ასეთ მოკლე ვადებში სამუშაოების ჩასატარებლად. კერძოდ, შექმნილია ყველაზე შრომატევადი ნაწილი: 4 მულტიპლექსით სათაო სადგური, რომელიც გათვლილია 40 ტელეარხის მაუწყებლობისთვის და ძირითადი სამაუწყებლო პუნქტების 50%. აქედან გამომდინარე, რეალურად მზად არის 2 მულტიპლექსიანი FTA სათაო სადგური და სამაუწყებლო პუნქტებზე საჭირო იქნება მხოლოდ კონკურსში გამარჯვებულ სამაუწყებლო სიხშირეებზე ტექნიკის ნაწილის (ფილტრები) გადაწყობა და დარჩენილი პუნქტების ათვისება შემდეგი სამუშაოთა გეგმით:

**2014 წლის აგვისტო** - ქსელისთვის საჭირო დარჩენილი ტექნიკა-დანადგარებისა და ანტენების შეკვეთა-შემქნა, რომლებიც ჩამოვა პროექტის განხორციელების ვადებში.

**2014 წლის სექტემბერი** - ქ. თბილისში ციფრული მაუწყებლობის დაწყება.

2014 წლის ოქტომბერი - სატელიტური ძირითადი და სარეზერვო სადგურების ჩართვა.

2014 წლის ნოემბერი - ყვარელის ჩართვა.

2014 წლის დეკემბერი - გორის და მარნეულის ჩართვა.

2015 წლის იანვარი - ქუთაისის და ბათუმის ჩართვა.

2015 წლის თებერვალი - ახალციხის, ახალქალაქის და ბორჯომის ჩართვა.

2015 წლის მარტი - ურთა, ჩოხატაურის ჩართვა.

2015 წლის აპრილი - სიმულკასტის წარმოება ყველა ძირითადი პუნქტით (იხ. ჩამონათვალი).

2015 წლის მაისი - დამატებითი პუნქტების ჩართვა.

2015 წლის 17 ივნისამდე - გარანტირებული ენერგეტიკის გამართვა.

ინფორმაცია ქსელის აგების მოდელისა და შესაბამისი  
ლიცენზიით/ლიცენზიებით განსაზღვრული ძირითადი გადამცემი  
სადგურების განთავსების სავარაუდო ადგილის (გეოგრაფიული  
კოორდინატების) შესახებ

ქსელი შესაძლებელია განხორციელდეს როგორც საწყისი შემოთავაზების ფარგლებში 42 გადამცემით (მითითებული განთავსების პარამეტრებით), რომელიც რეალიზებადია თუმცა მიზნულია ტელეცენტრის სამაუწყებლო პუნქტებზე ასევე ალტერნატიული განთავსების ადგილებით, რომელსაც ქვემოთ განვიხილავთ და როგორც კვლევებმა ცხადყვეს უფრო ეფექტურად უზრუნველყოფს სიგნალის განფენას.

აღსანიშნავია აგრეთვე, რომ სტანდარტული 42 გადამცემიანი ქსელი ვერ უზრუნველყოფს მაუწყებლობის ხელწვდომას მთელი რიგი რეგიონებისთვის (პუნქტებში) მთათუშეთი, ხევსურეთი, ხევი, ასევე გუდაური, მანსლისი და სხვა.

გთავაზობთ ალტერნატიულ ვერსიას, რომელიც შედგება ძირითადი პუნქტებისაგან, რაც უზრუნველყოფს ეროვნული მაუწყებლობის საკანონმდებლო კრიტერიუმის 90%-ის დაფარვას და დამატებითი პუნქტები, რაც უზრუნველყოფს პრაქტიკულად ქვეყნის სრულ დაფარვას.

ალტერნატიული კოორდინატების შესაბამისად  
განხორციელებული ქსელის დაგეგმარების პროექტი

**შესავალი**

როგორც ცნობილია კონკურსის პირობებით შემოთავაზებული 42 პუნქტი აღებულია საქართველოში ჯერ კიდევ მაუწყებლობის გარიჟრაჟზე შექმნილი პრაქტიკიდან როდესაც პუნქტების შერჩევა ხდებოდა 3 საყოველთაოდ ცნობილი პარამეტრით ესენია:

1. პუნქტებს შორის სარელეო ხედვის აუცილებლობა
2. ტრანსპორტის და ენერჯის მიდგომადობა
3. კარგი დაფარვის შესაძლებლობა

იმ ხანად 1 და 2-ის გათვალისწინება ზღუდავდა მე-3 პარამეტრის საუკეთესო შერჩევას რომელიც დღეის გადმოსახედიდან არ არის საუკეთესო ვარიანტი, რადგან მოითხოვება 42 სამაუწყებლო პუნქტი და მიუხედავად ამ რაოდენობის სადგურებისა და დაუფარავი რჩება საკმაოდ დიდი ოდენობა დასახლებული რეგიონებისა. უკვე მრავალი ათეული წელია ქვეყნის ეს მოსახლეობა დისკრიმინირებულ და მაუწყებლობის თვალსაზრისით გარიყულ მდგომარეობაში იმყოფებიან რაც ცხადია ასე არ შეიძლება გაგრძელდეს.

მაგალითისთვის ეს რეგიონებია მარტვილი, ზესტაფონის რაიონისა და ხარაგაულის რაიონების დიდი ნაწილი, მთათუშეთი (ომალო) მთლიანად ხევსურეთი ხახმათისა და შატილის ჩათვლით, ხევის

დიდი ნაწილი სნოს და გუდაურის ჩათვლით, ქვემო თიანეთი სიონის ჩათვლით და მრავალი სხვა.

ამისთვის საქვეყნო საქმედ მიგვაჩნია შემოთავაზებული პროექტი.

წინადადება წარმოადგენს შედეგს ზემოთ ნახსენები 1 და 2 კრიტერიუმების როგორც ტექნოლოგიურ ასევე ინფრასტრუქტურულ შესძლებლობათა დღევანდელი მდგომარეობით, რაც იძლევა საშუალებას განხორციელდეს მაუწყებლობის განფენა ქვეყნის ტერიტორიაზე 18 ძირითადი და 15 დამხმარე სამაუწყებლო პუნქტების საშუალებით რომლებიც არამარტო უფრო ეფექტურად განახორციელებენ მაუწყებლობის მიწოდებას არამედ აღარ ექნებათ ზემოთ ნახსენები „ჩრდილები“.

ჩვენს მიერ ნახსენები ძირითადი პუნქტები განაპირობებდნენ კანონმდებლობით გათვალისწინებულ 90%-ზე მეტი დაფარვის ეროვნული მაუწყებლობის კრიტერიუმს, რომელიც ცხადია უნდა განხორციელდეს 2015 წლის ივლისამდე რაც ვადებში ჩატევას ჩვენს მიერ ნაკისრი ვალდებულებების შესრულების გარანტიას იძლევა.

რაც შეეხება დამატებით პუნქტებს, მათი განთავსება უნდა განხორციელდეს როგორც მიმდინარე ასევე ციფრული მაუწყებლობის საწყის ეტაპზე რაც მაუწყებლობის თითქმის 100%-იან დაფარვასა მიღების საუკეთესო პარამეტრებს უზრუნველყოფს.



პროექტი ითვალისწინებს განთავსების შემდეგ პუნქტებსა და შესაბამის პარამეტრებს:

ძირითადი სამაუწყებლო პუნქტები

	პუნქტები	N	E	სიმაღლე ზ/დ მ	ანძის სიმაღლე	I.E.R.P. KW
1	ურთა*	42.24.48	41.49.06	360	80	3
2	ჩოხატაური*	42 04 03	42 11 07	664	60	3
3	ბათუმი	41 41 08	41 43 26	280	80	1
4	ჭიათურა	42 17 16	43 15 40	670	50	1
5	ქუთაისი	42 16 49	42 44 11	358	100	5
6	ტყიბული	42 22 27	43 02 20	1350	40	0.5
7	ახალციხე	43 37 48	42 57 25	1335	40	3
8	ახალქალაქი	41 20 52	43 25 34	1810	50	3
9	ბორჯომი*	41 46 45	43 20 35	1905	50	3
10	ზესტაფონი*	42 03 34	43 03 40	480	80	1
11	დმანისი	41 22 40	44 12 53	1890	60	3
12	ყვარელი	41 54 23	45 49 41	330	80	3
13	თბილისი	41 41 45	44 47 06	740	270	5
14	ცივი	41 52 13	45 24 35	1790	80	1
15	დედოფლისწყარო	41 28 01	46 08 11	910	100	3
16	კოჯორი*	41 40 12	44 41 18	1487	70	3
17	მარტვილი*	42 27 19	42 21 58	420	80	1
18	გორი	42 01 56	44 02 51	850	150	5

### დამატებითი სამაუწყებლო პუნქტები

	პუნქტები	N	E	სიმაღლე ზ/დ მ	ანძის სიმაღლე	I.E.R.P.KW
1	აჭარა*	41 33 40	42 05 58	2190	50	1
2	რაჭა*	42 30 54	43 20 55	1950	60	1
3	ცაგერი*	42 38 58	42 48 45	1100	40	1
4	ლენტეხი	42 46 31	42 45 53	1700	30	1
5	მესტია	43 02 07	42 47 40	2170	30	0.5
6	აბასთუმანი	41 45 11	42 49 28	1550	30	0.5
7	ასპინძა*	41 35 58	43 19 10	2155	60	3
8	რიკოთი*	42 03 23	43 21 04	1510	60	3
9	საგარეჯო	41 41 04	45 16 54	950	60	3
10	სიონი (თიანეთი)*	41 58 48	45 03 22	1570	60	3
11	ბარჯისხევი*	41 37 33	45 52 47	1080	80	3
12	აჩხოტი *	42 37 31	44 36 42	1770	70	1
13	ომალო*	42 22 49	45 38 00	2130	50	1
14	ხახმათი*	42 31 20	44 55 27	1960	60	1
15	მუხური*	42 39 44	42 10 26	908	10	1

\* აღნიშნავს ახალ სამაუწყებლო პუნქტს

საქართველოს სრული დაფარვის რუკა

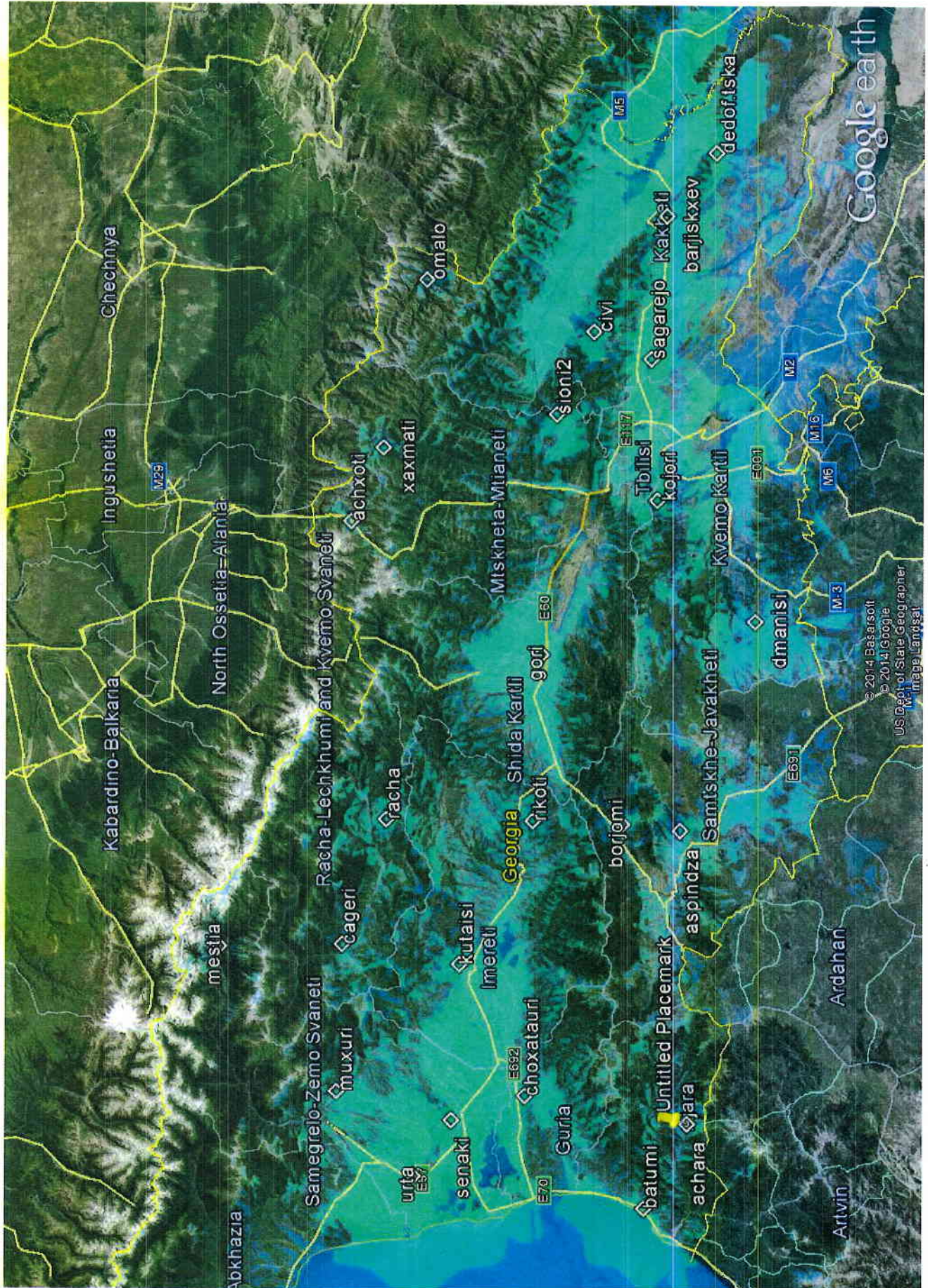

## ძირითადი სამაუწყებლო პუნქტები

ურთის სამაუწყებლო პუნქტი





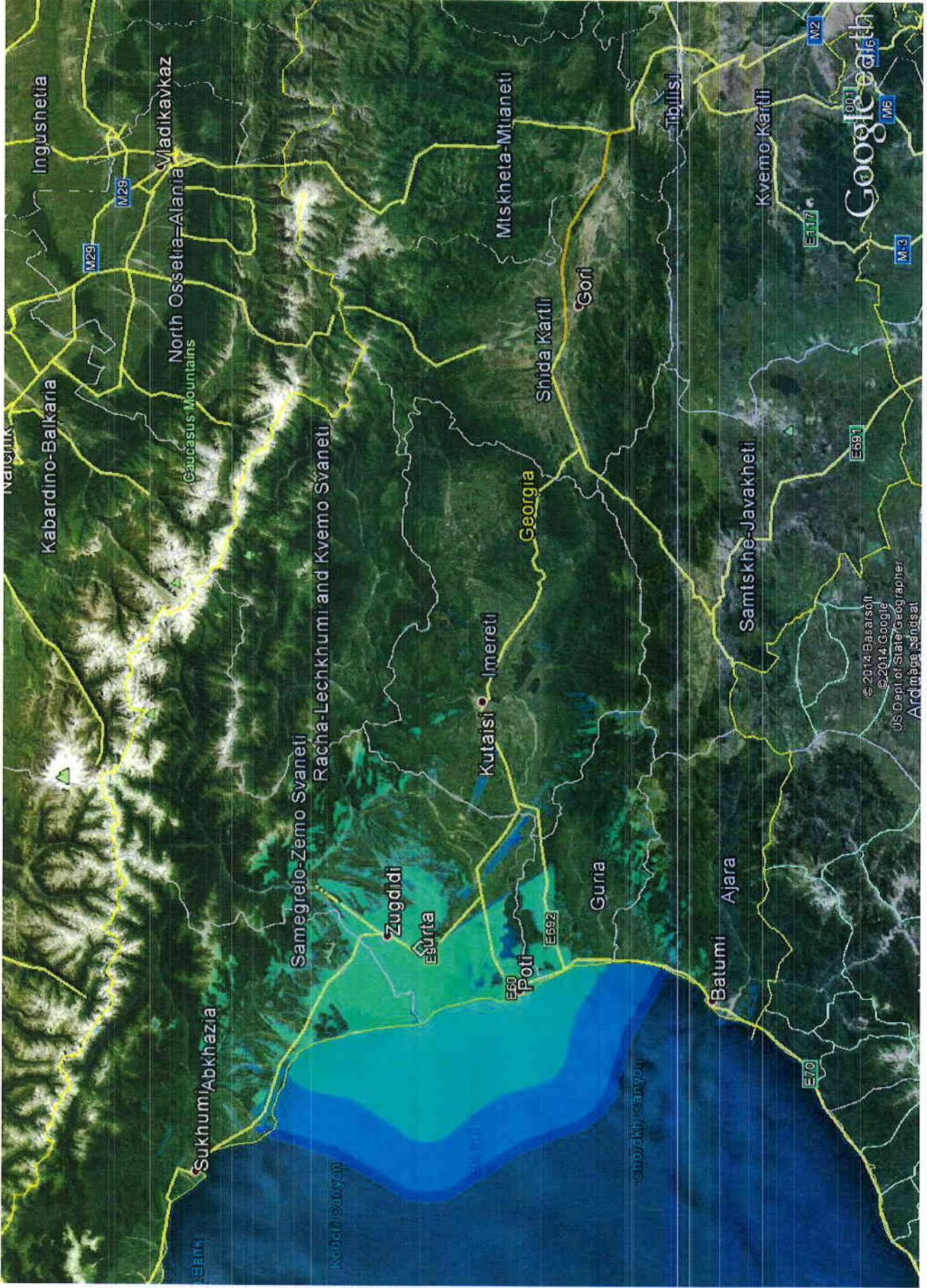

ჩობატურის სამაუწყებლო პუნქტი

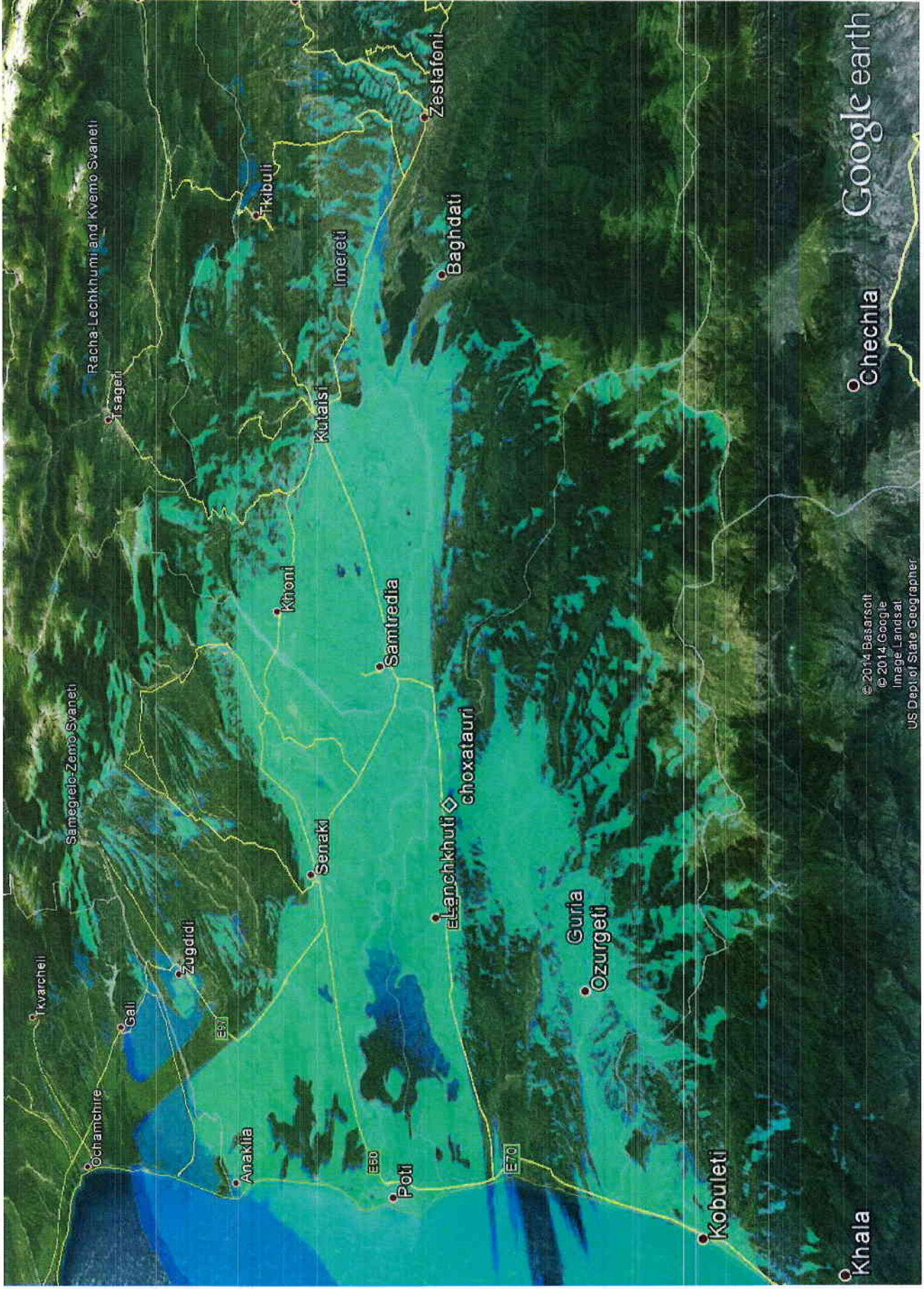

Google earth

Chechla

Khala

© 2014 Basarsoft  
 © 2014 Google  
 Image Landsat  
 US Dept of State Geographer



Google earth



2

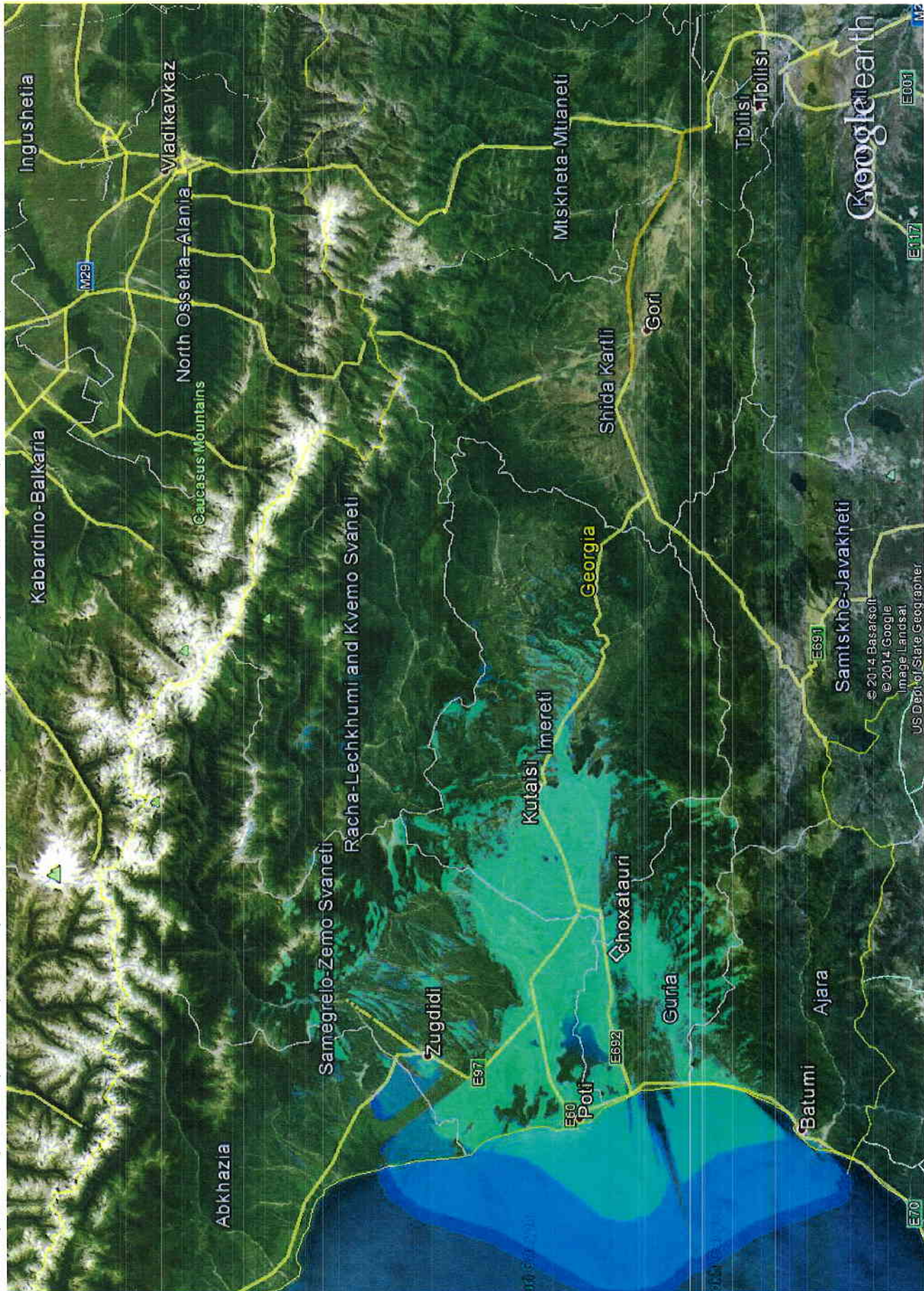

## ბათუმის სამაუწყებლო პუნქტი

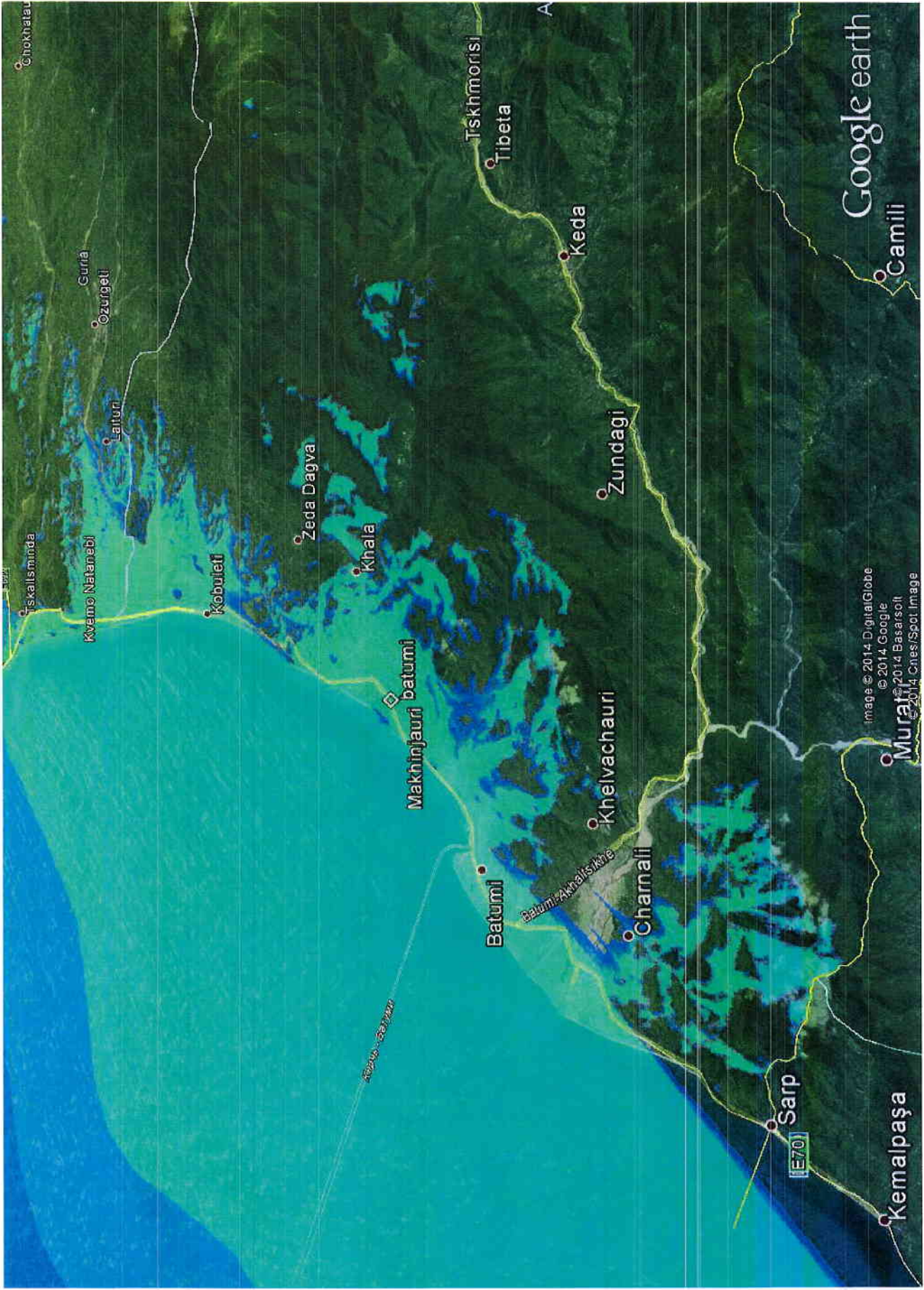

Google earth  
miles 10  
km 30



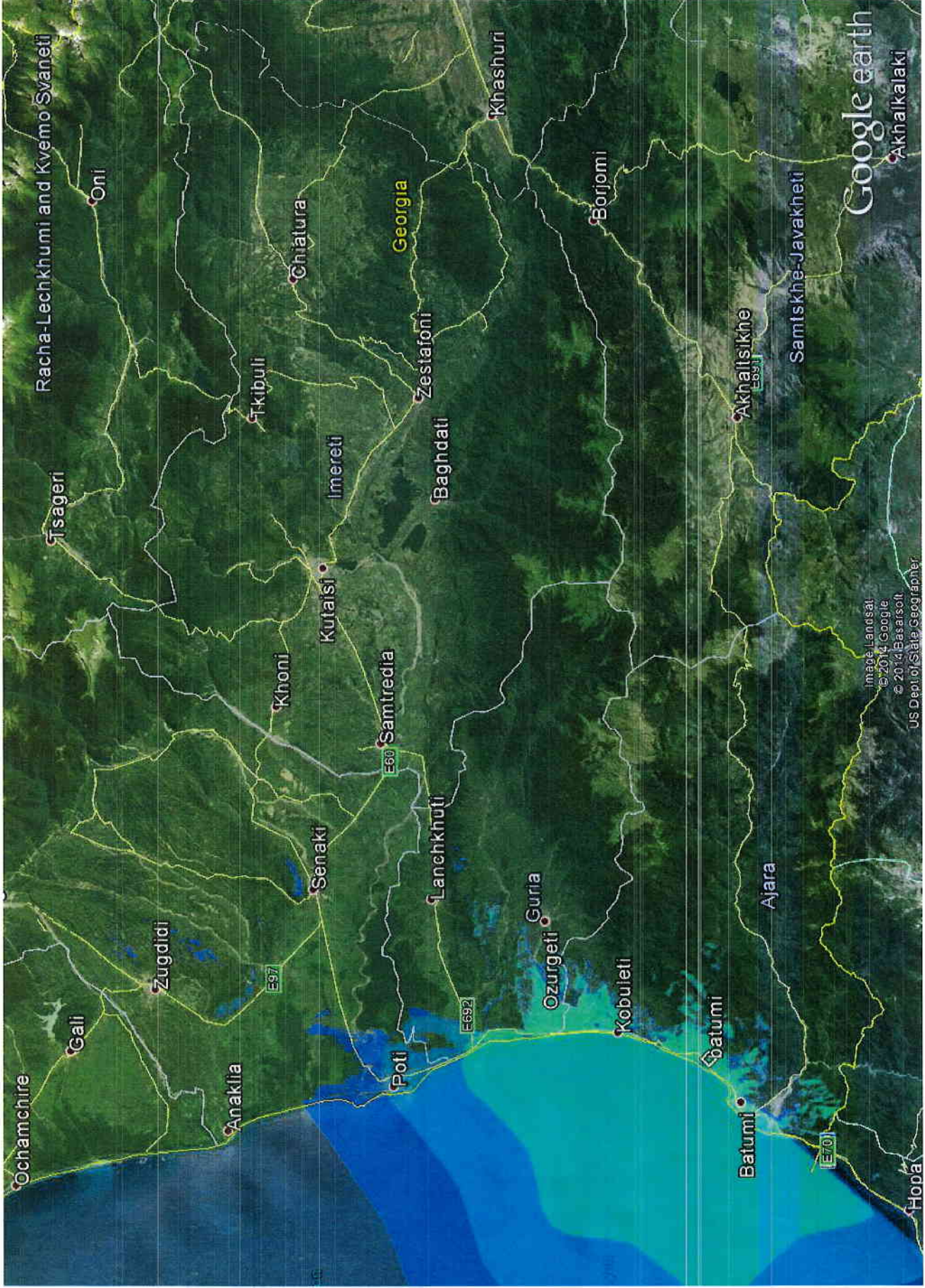

Google earth

ქუთაისის სამაუწყებლო პუნქტი



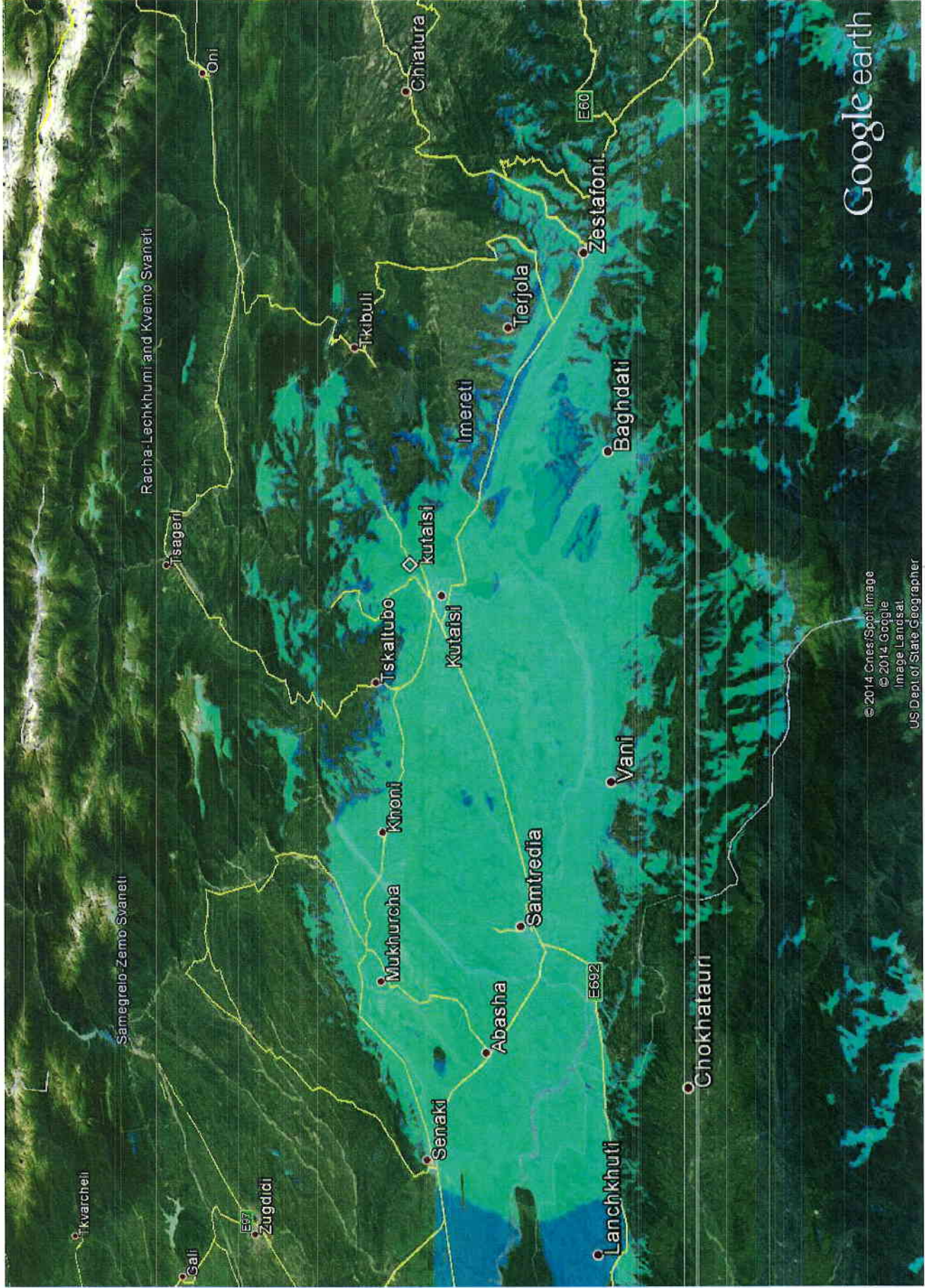

Google earth

© 2014 Cnes/Spot/Imago  
© 2014 Google  
Image Landsat  
US Dept of State Geographer

Google earth miles 30 60 km





ბორჯომის სამაუწყებლო პუნქტი

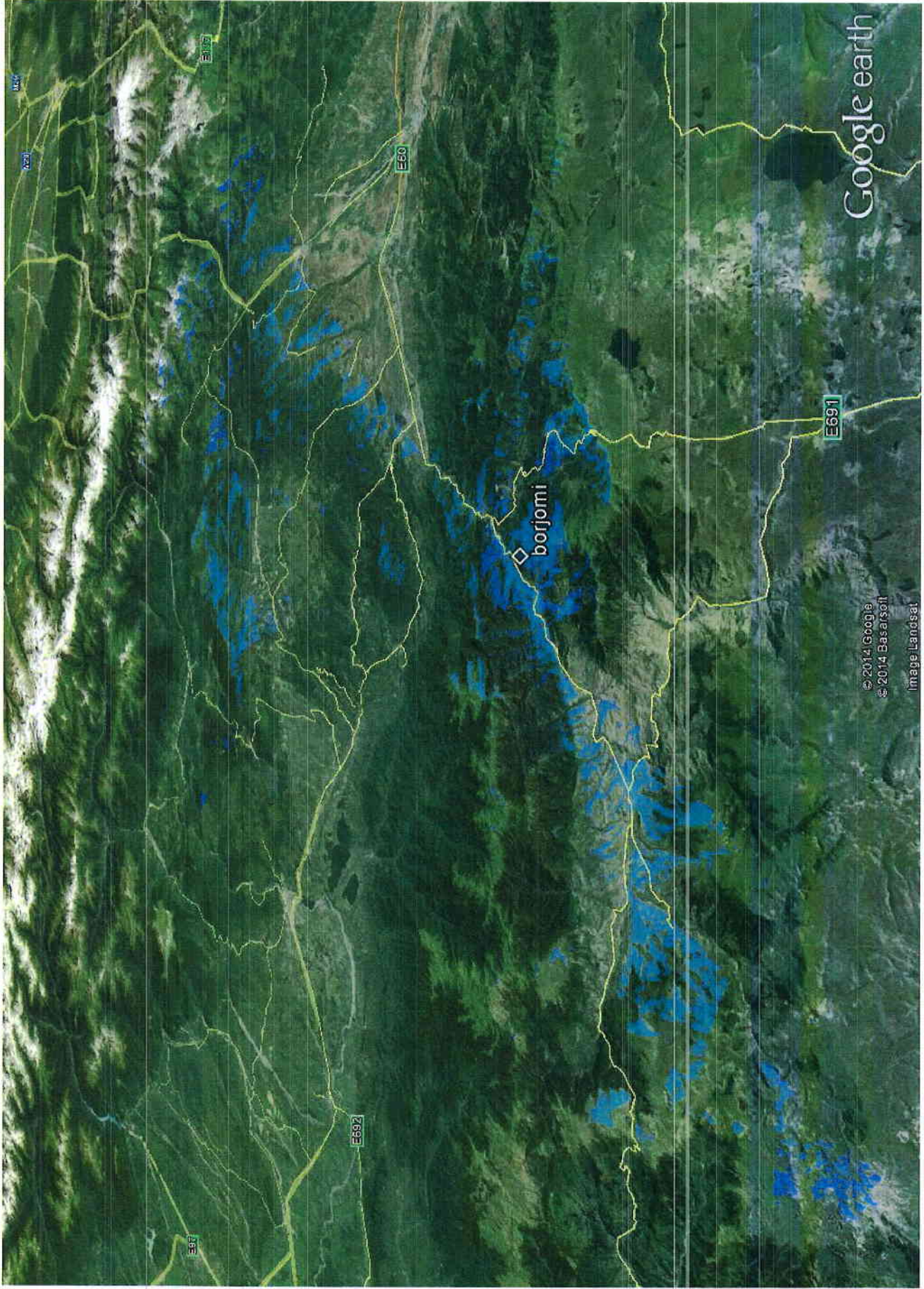

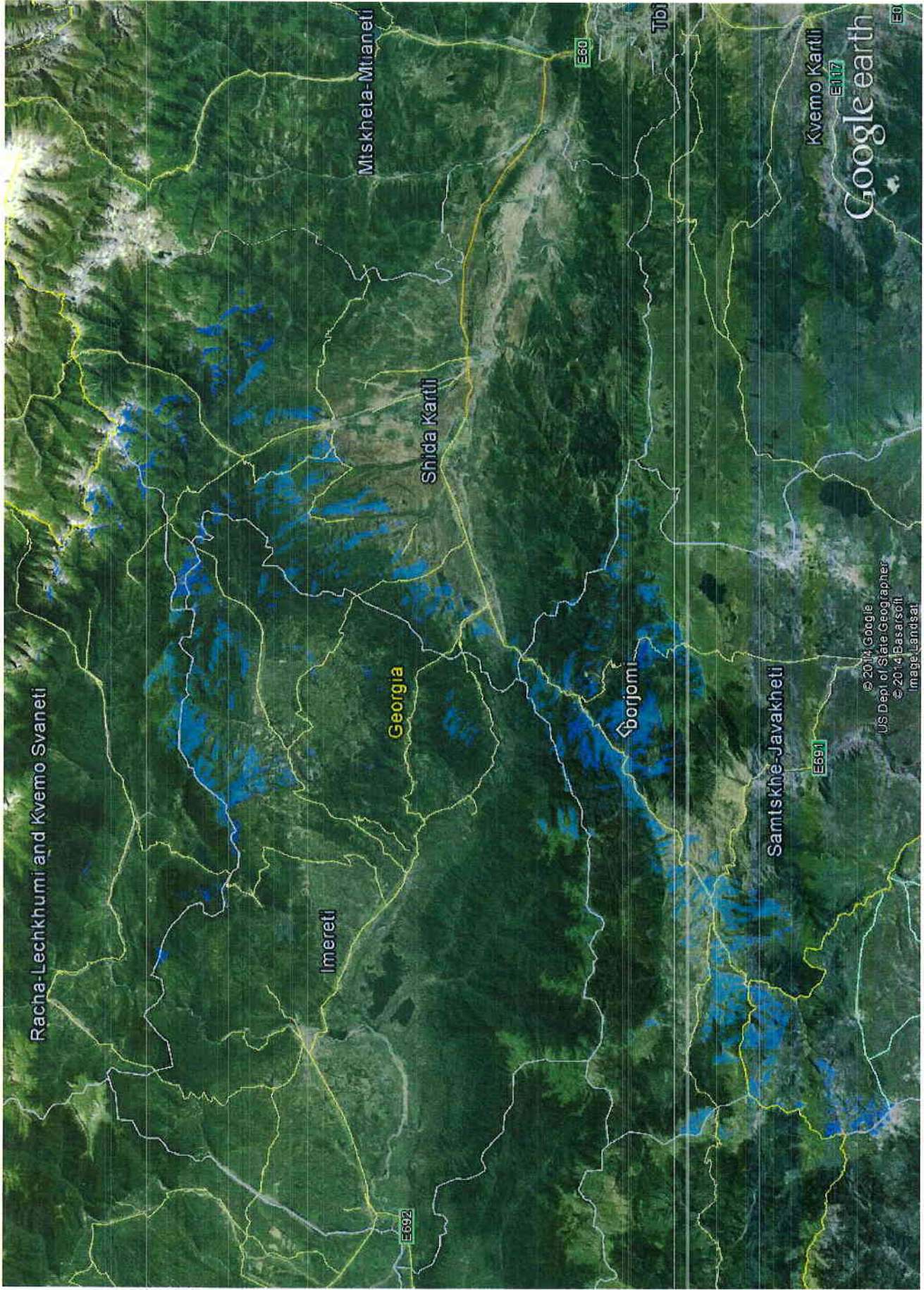

© 2014 Google  
US Dept of State Geographer  
© 2014 BasaSoft  
Image Landsat



დმანისის სამაუწყებლო პუნქტი

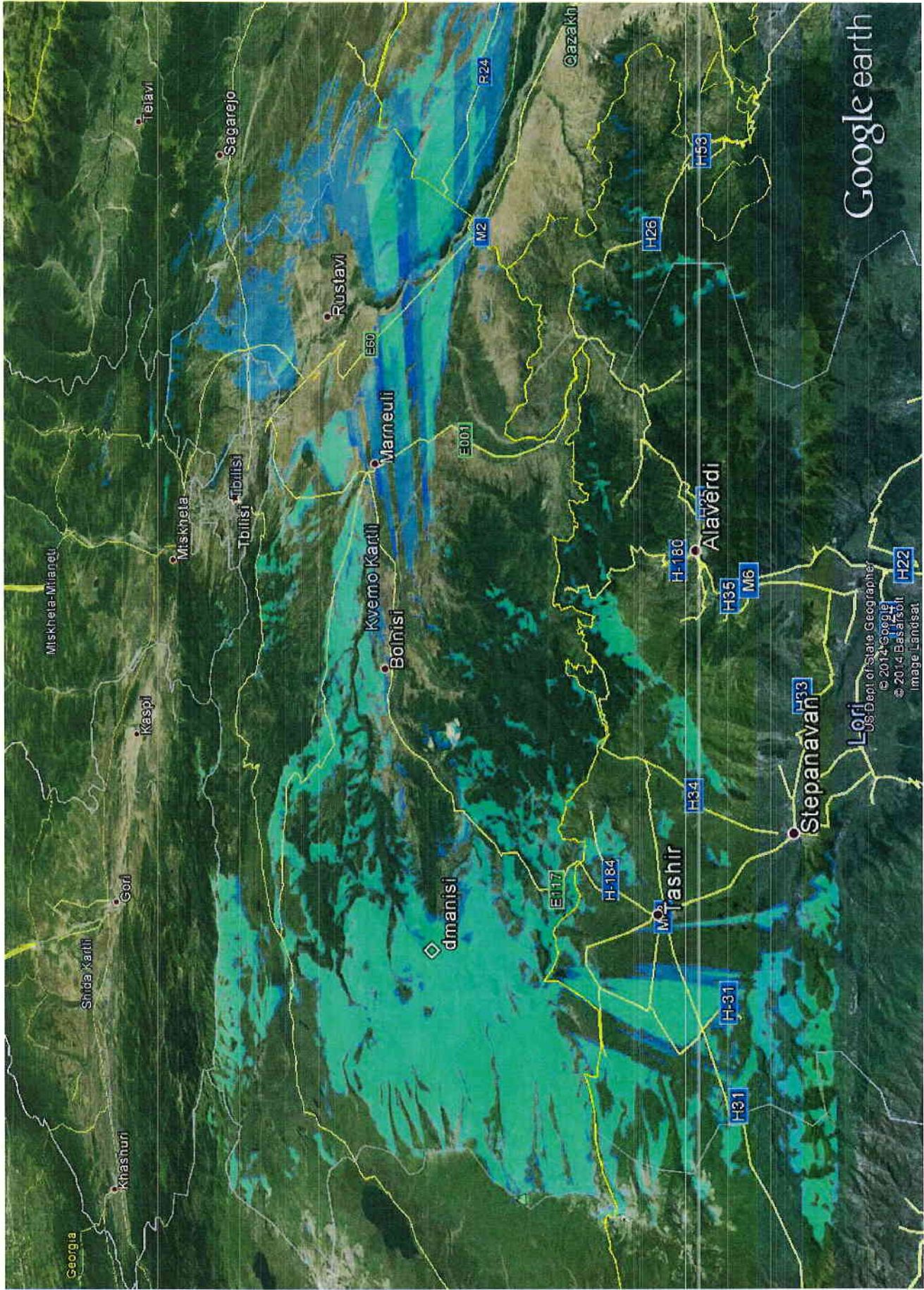

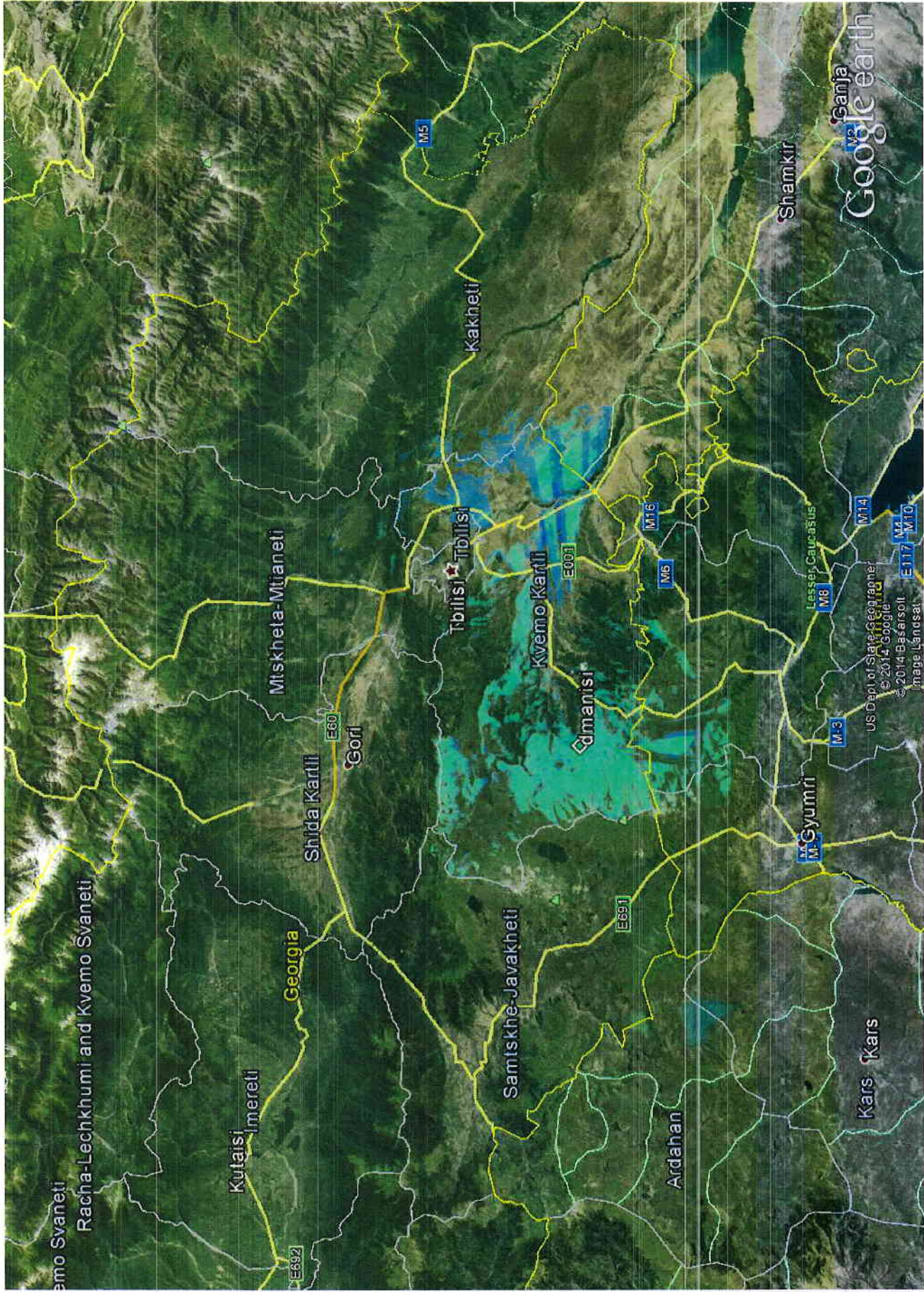



## ცივის სამაუწყებლო პუნქტი

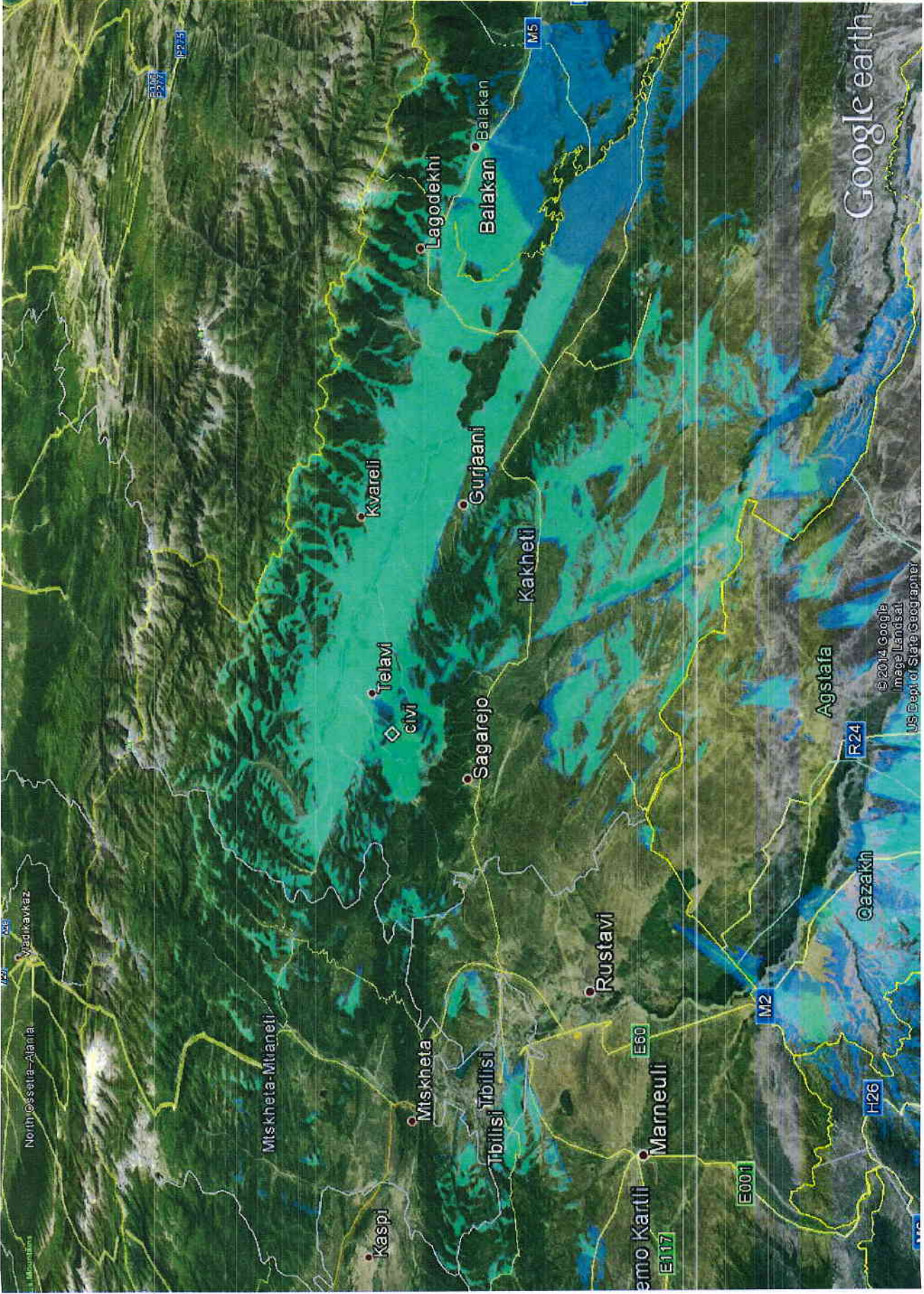

Google earth

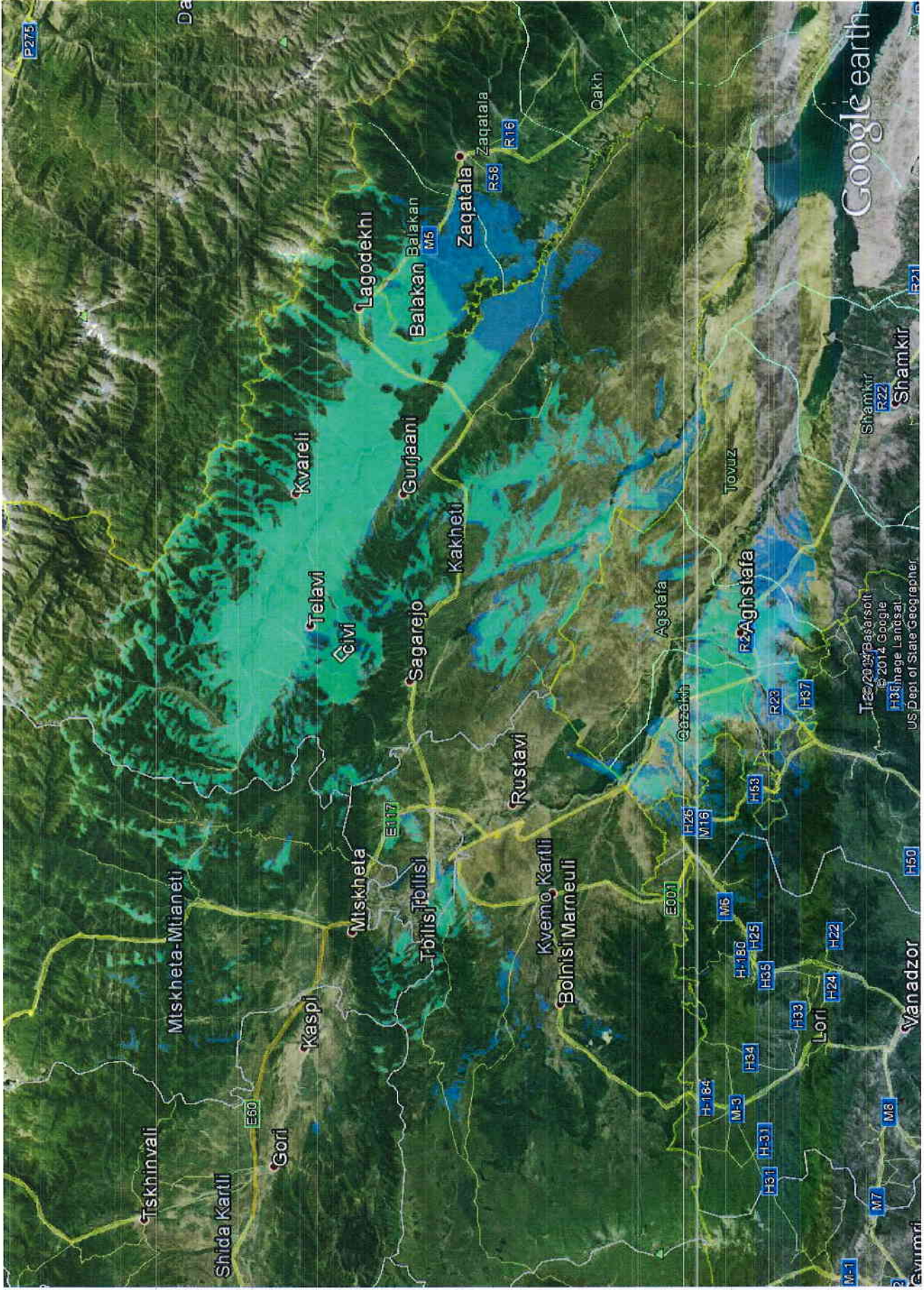

დედოფლისწყაროს სამაუწყებლო პუნქტი

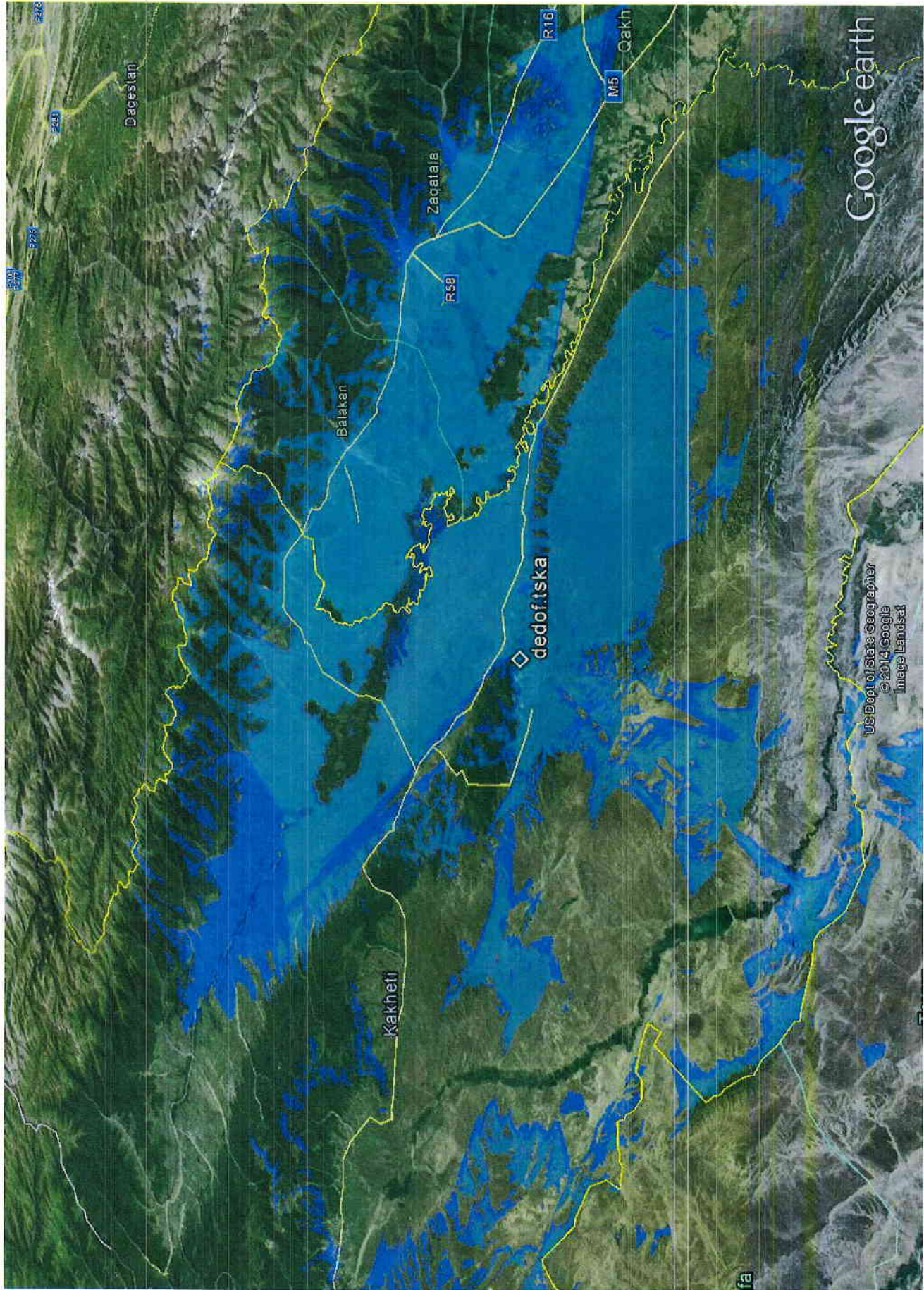

Google earth

US Dept of State Geographer  
© 2014 Google  
Image Landsat

Google earth

miles  
km

40  
60





## კოჯრის სამაუწყებლო პუნქტი

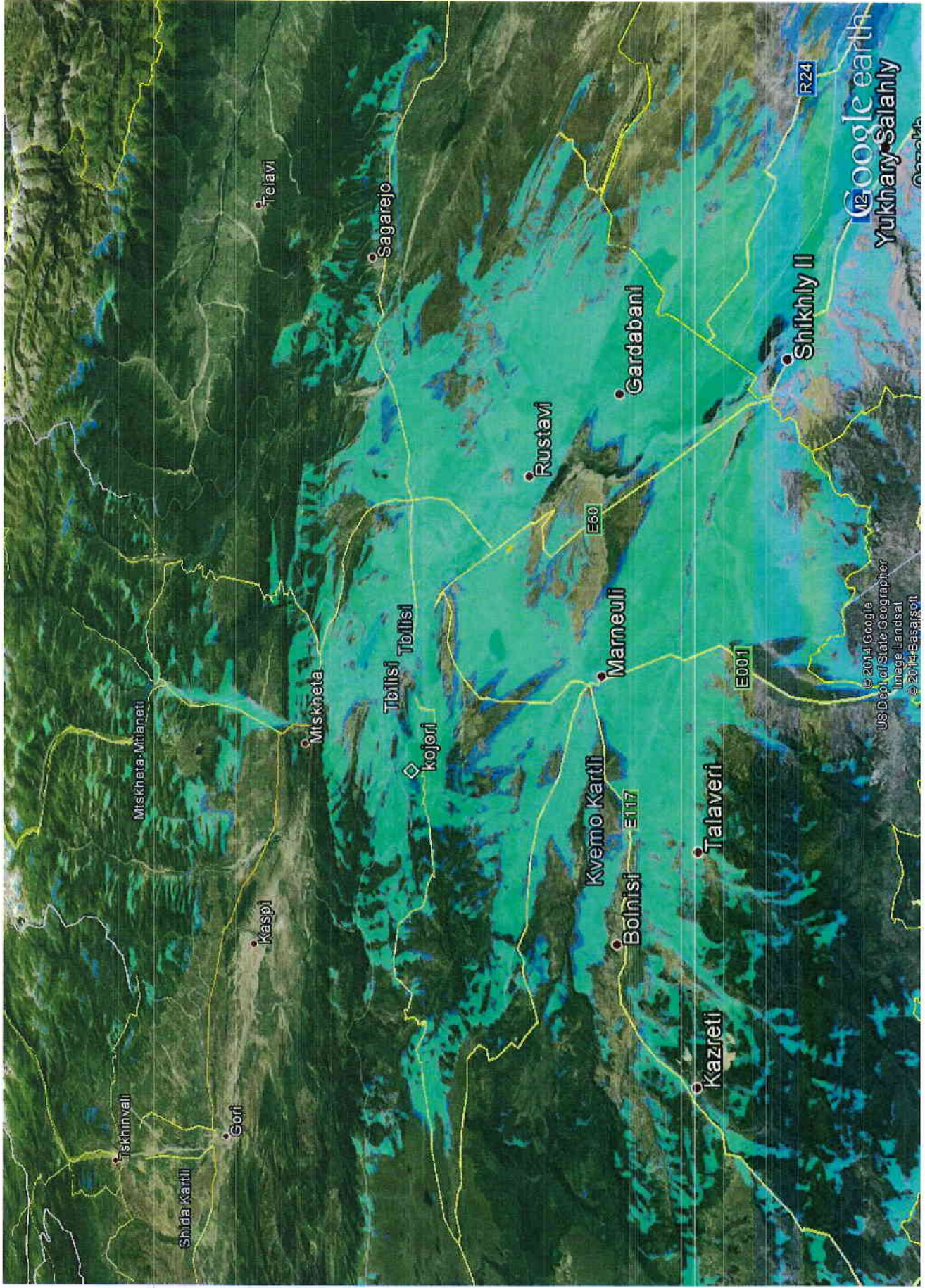



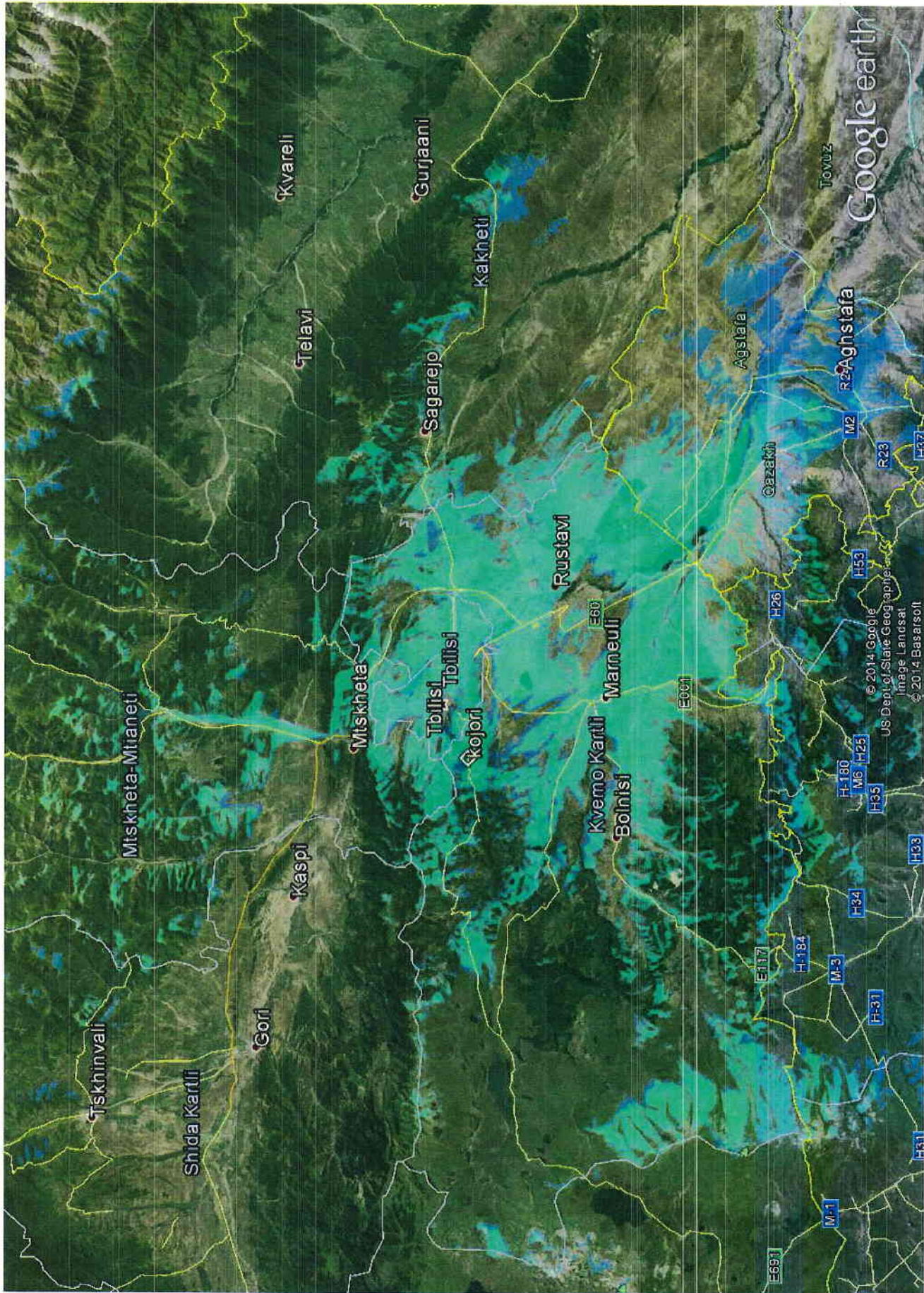

## გორის სამაუწყებლო პუნქტი



Google earth

miles  
km

30

60



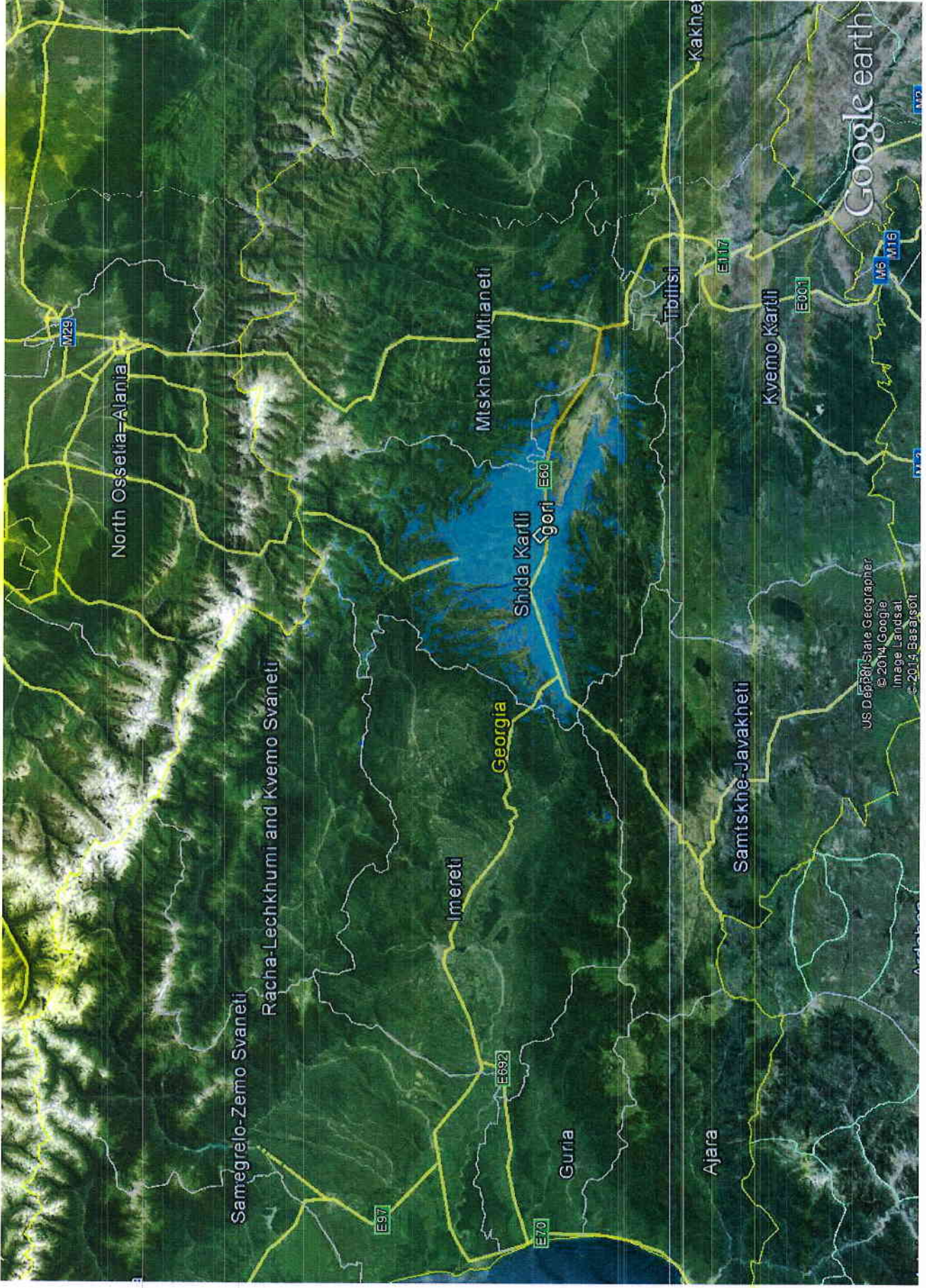

US Department of State Geographer  
© 2014 Google  
Image Landsat  
© 2014 Basler



## დამატებითი სამაუწყებლო პუნქტები

მთიანი აჭარის სამაუწყებლო პუნქტი



Google earth

© 2014 Basarsoft  
© 2014 Google  
Image Landsat  
US Dept of State/Geographer

Google earth

miles  
km

30  
50





Google earth

Google earth

miles  
km

100

100





## რაჭის სამაუწყებლო პუნქტი

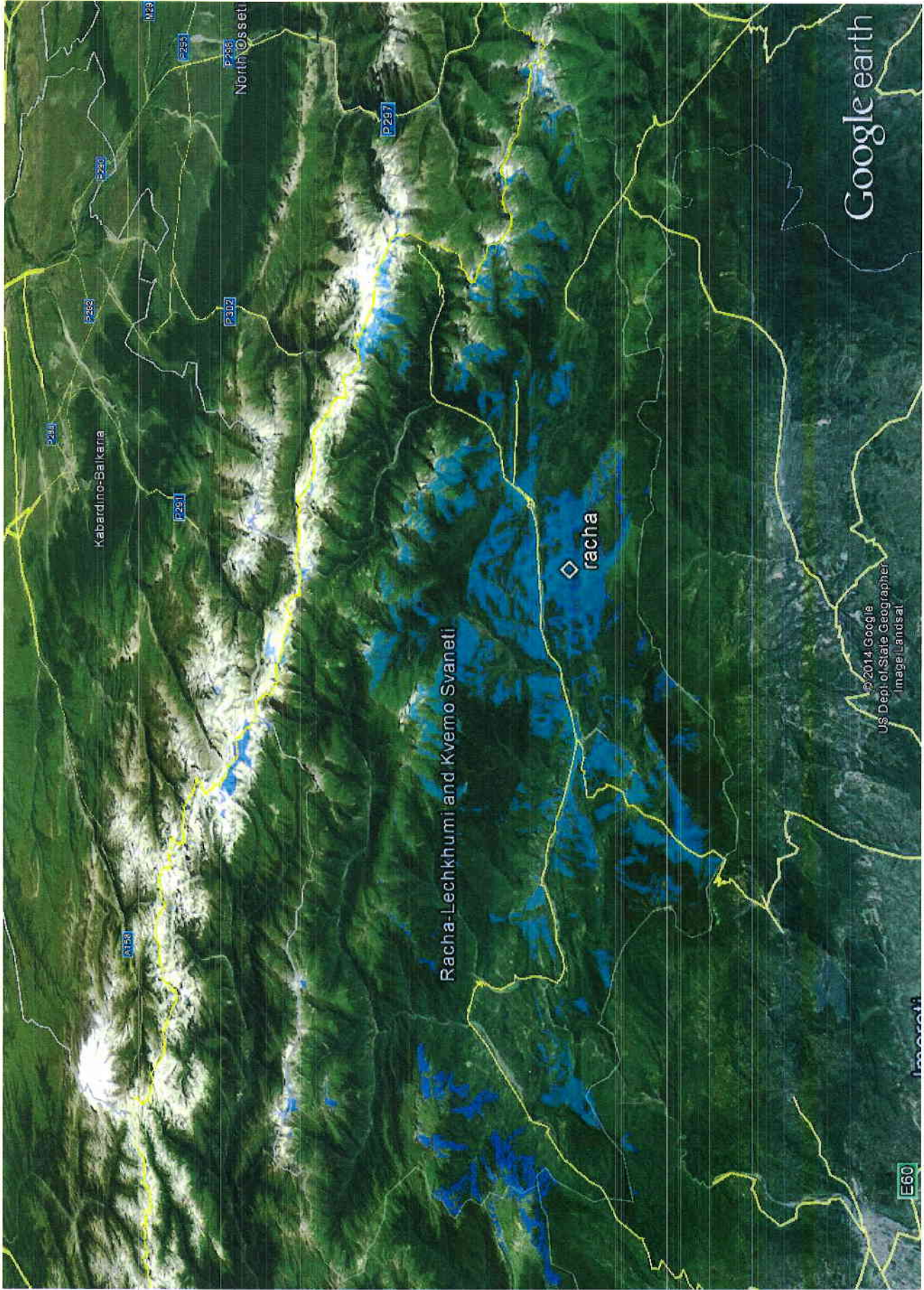

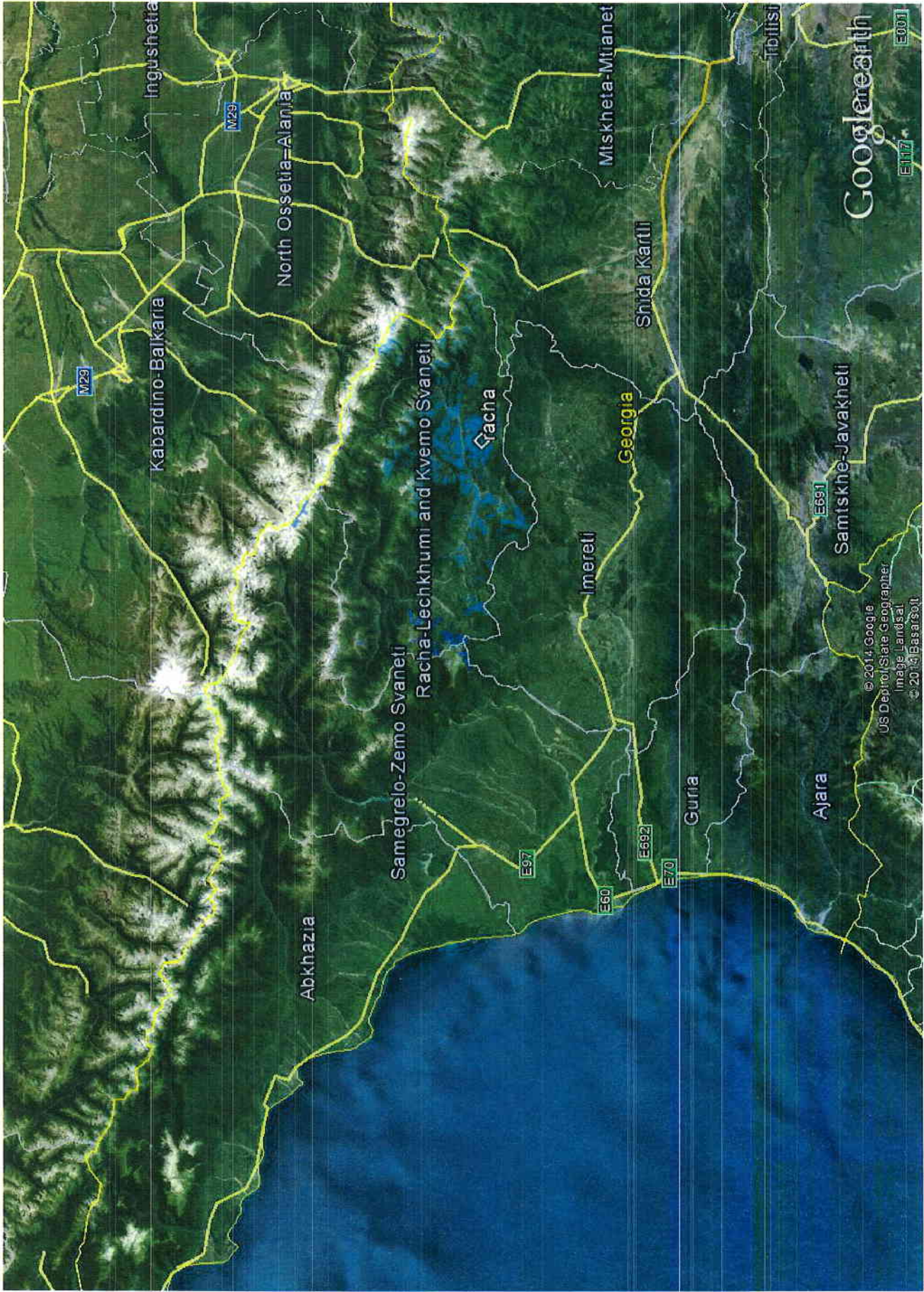

## ცაგერის სამაუწყებლო პუნქტი

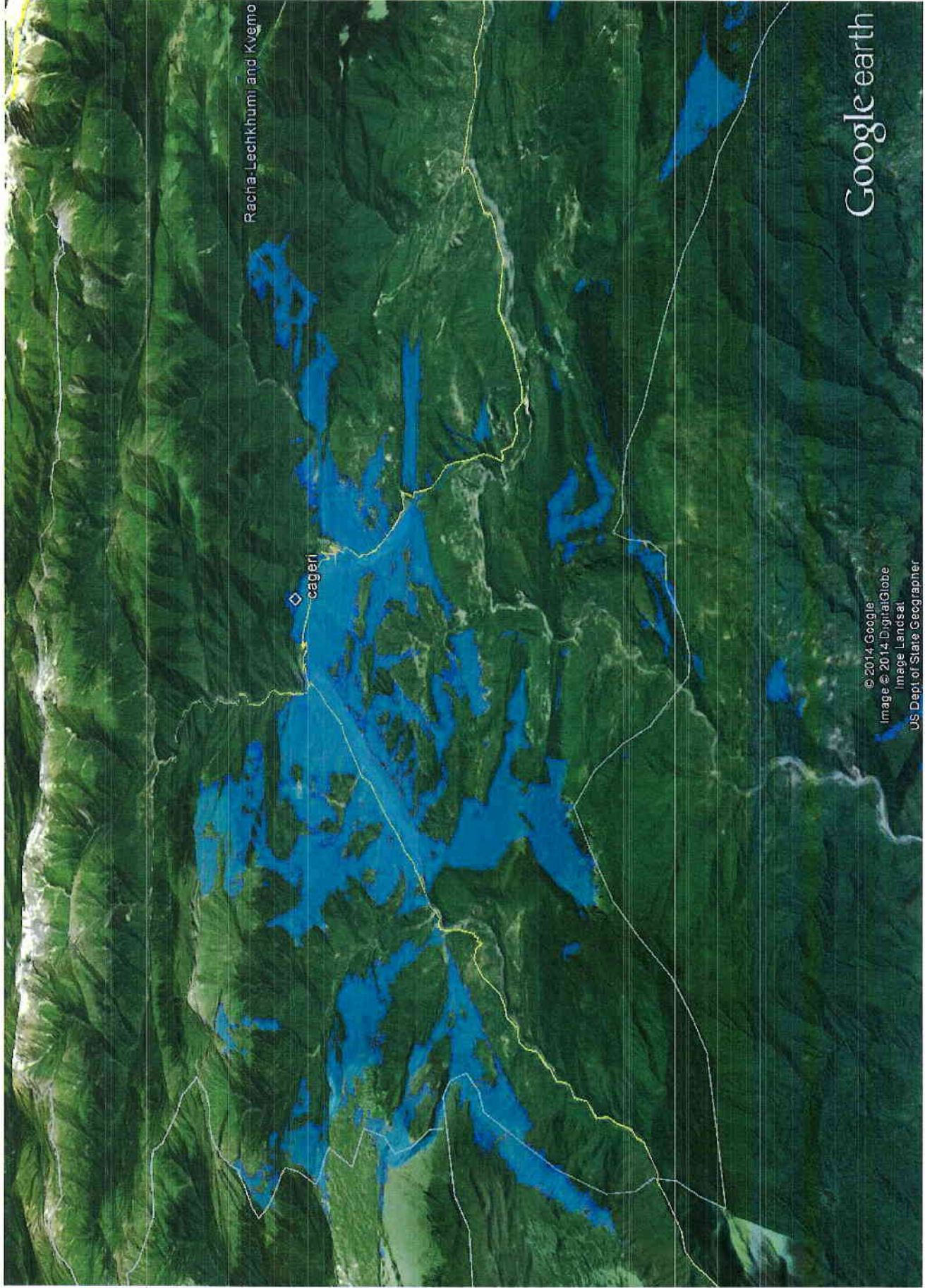

Rachia-Lechkhumi and Kvemo

Cageri

Google earth

© 2014 Google  
Image © 2014 DigitalGlobe  
Image Landsat  
US Dept of State Geographer

Google earth

miles  
km

10

10



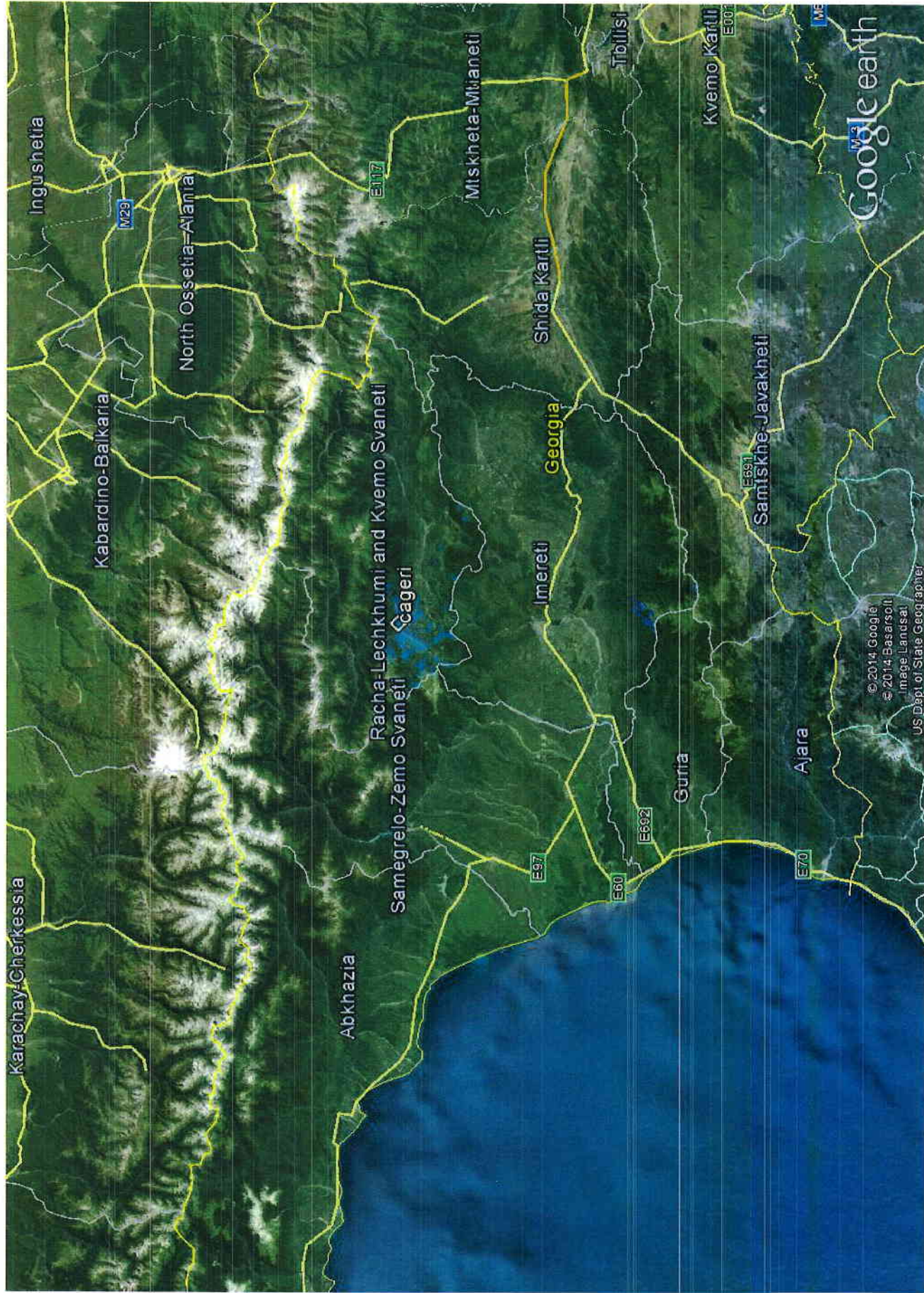

მესტიის სამაუწყებლო პუნქტი

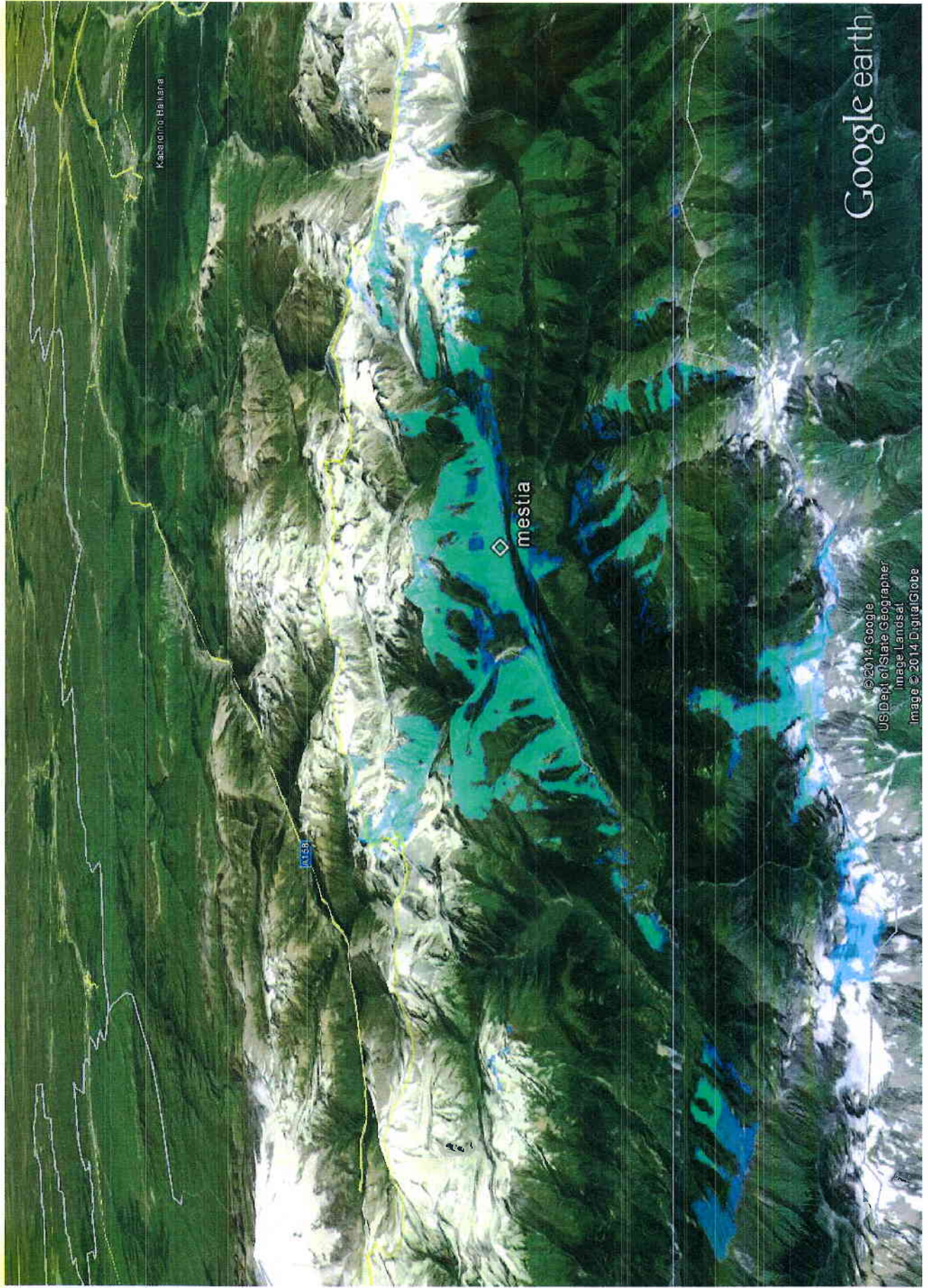

Google earth

©2014 Google  
US Dept of State Geographer  
Image Landsat  
Image © 2014 DigitalGlobe

miles 10  
km 20

Google earth





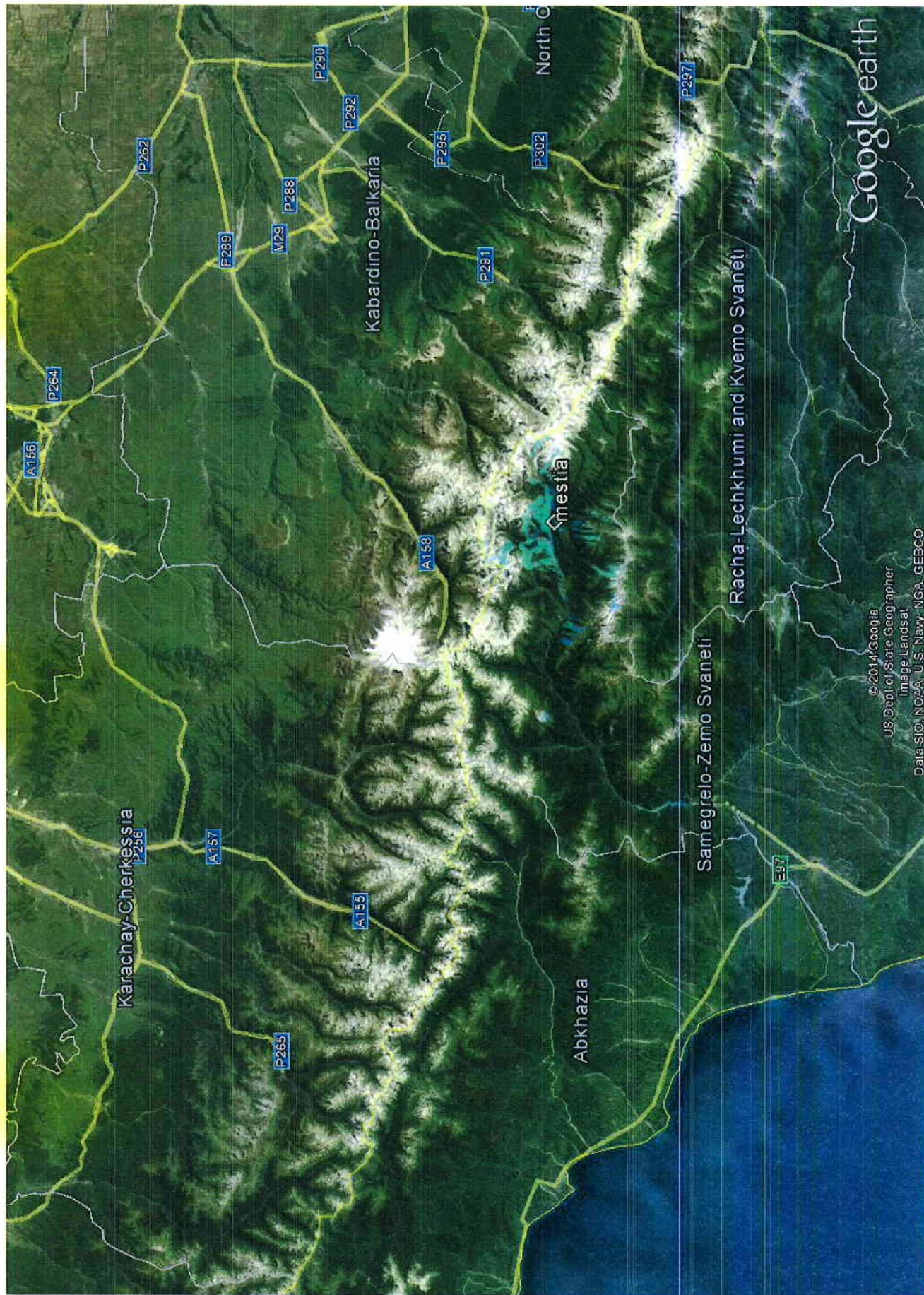

ასპინძის სამაუწყებლო პუნქტი

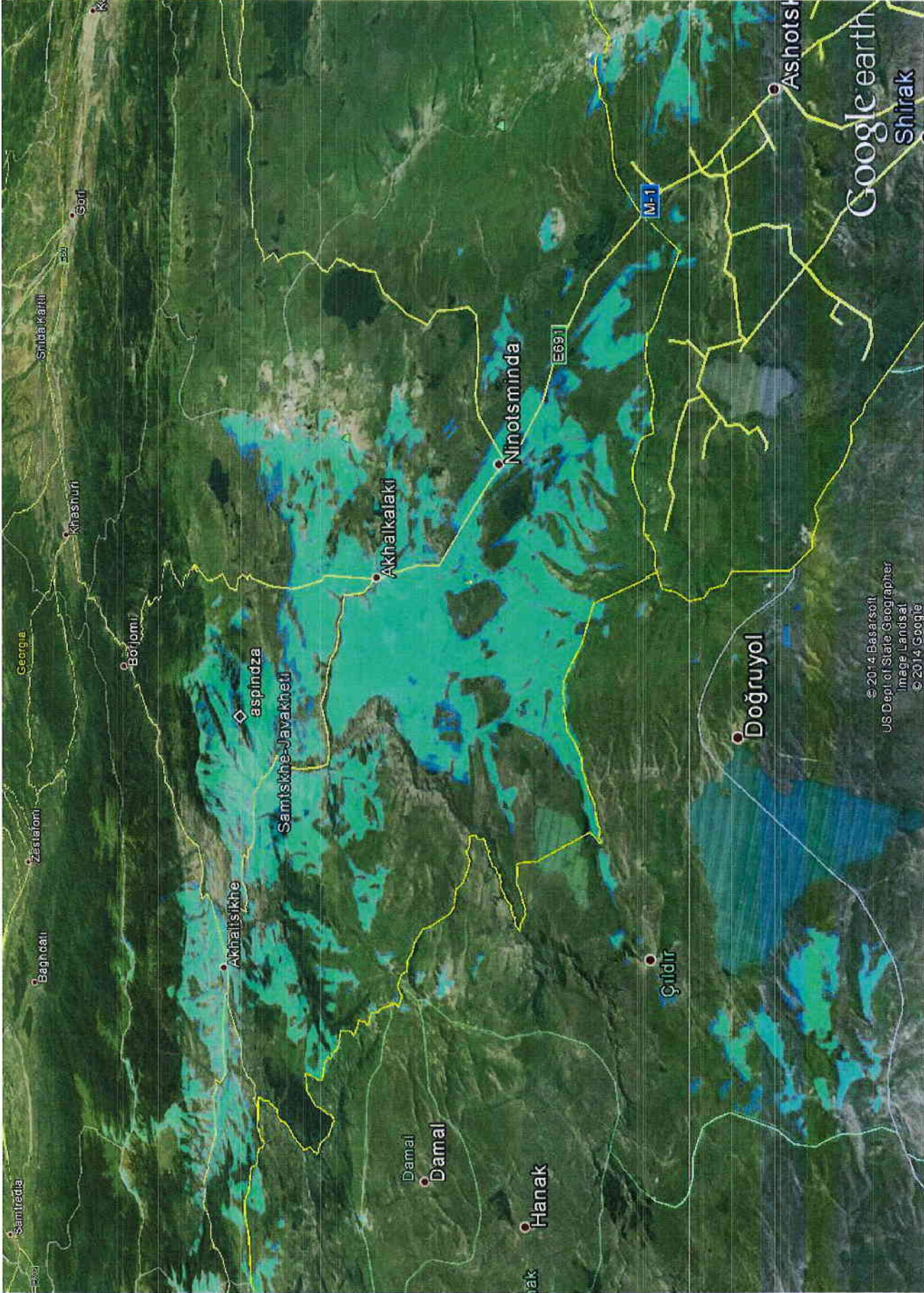

© 2014 Basarsoft  
US Dept of State Geographer  
Image Landsat  
© 2014 Google



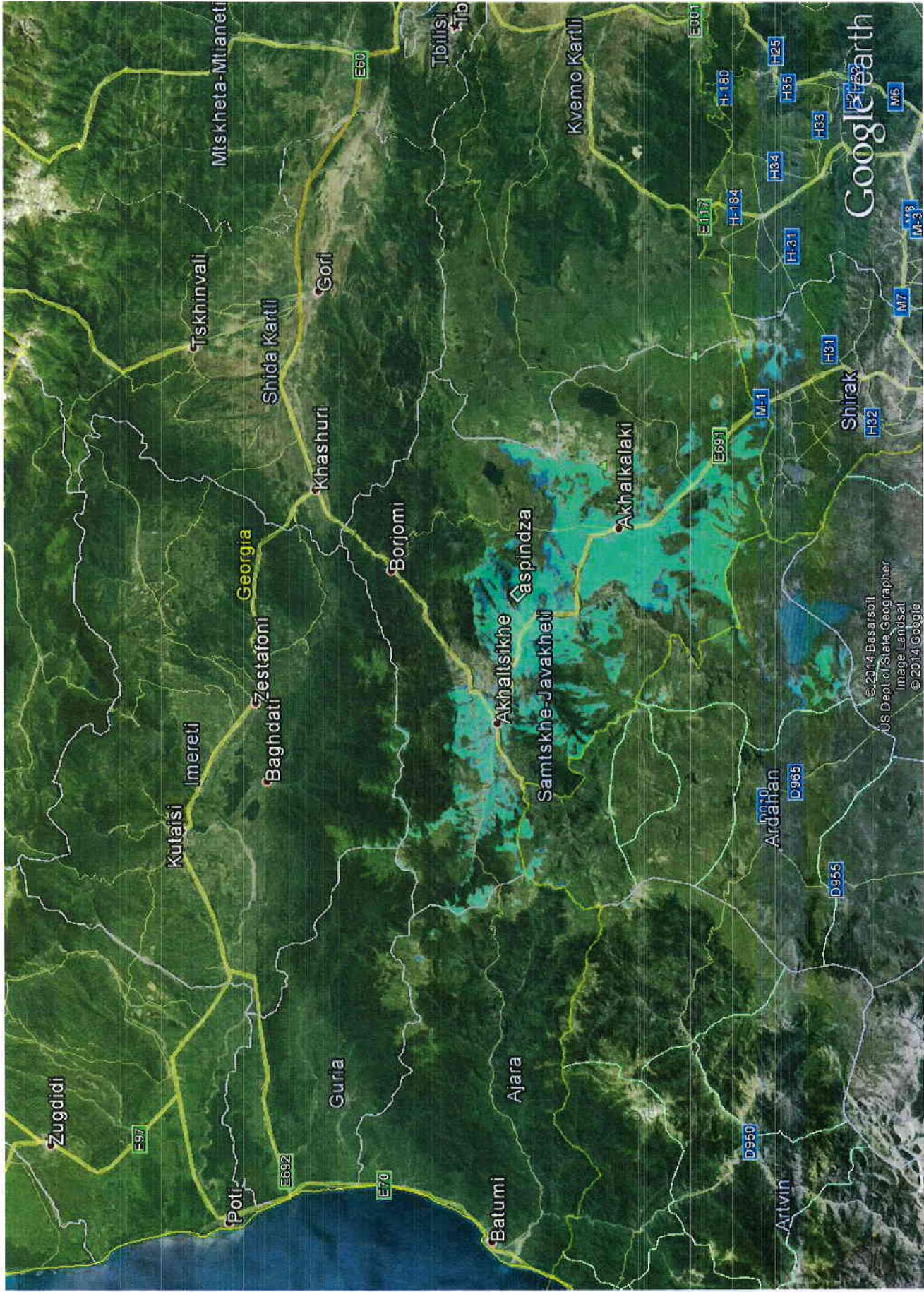

რიკოთის სამაუწყებლო პუნქტი

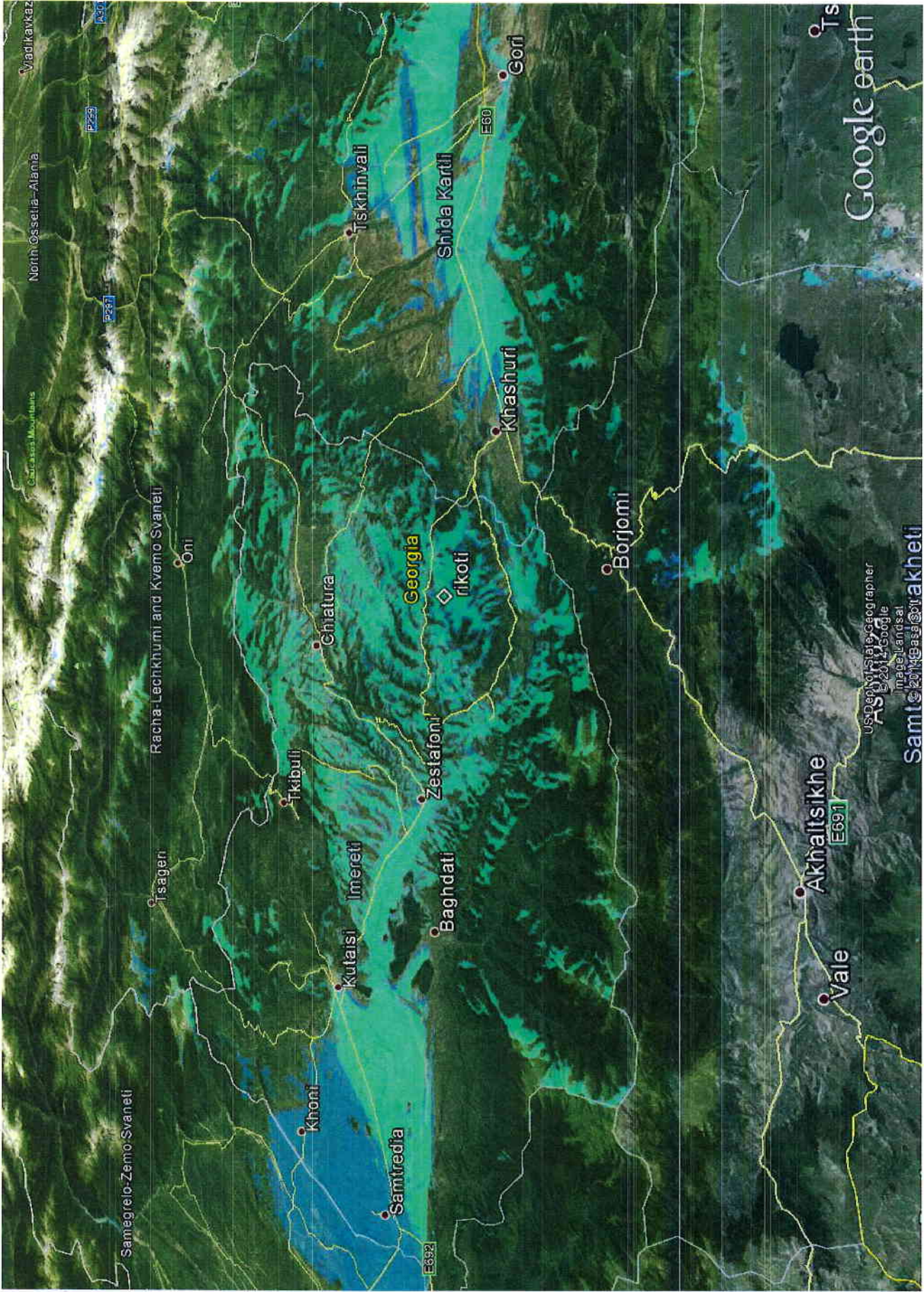

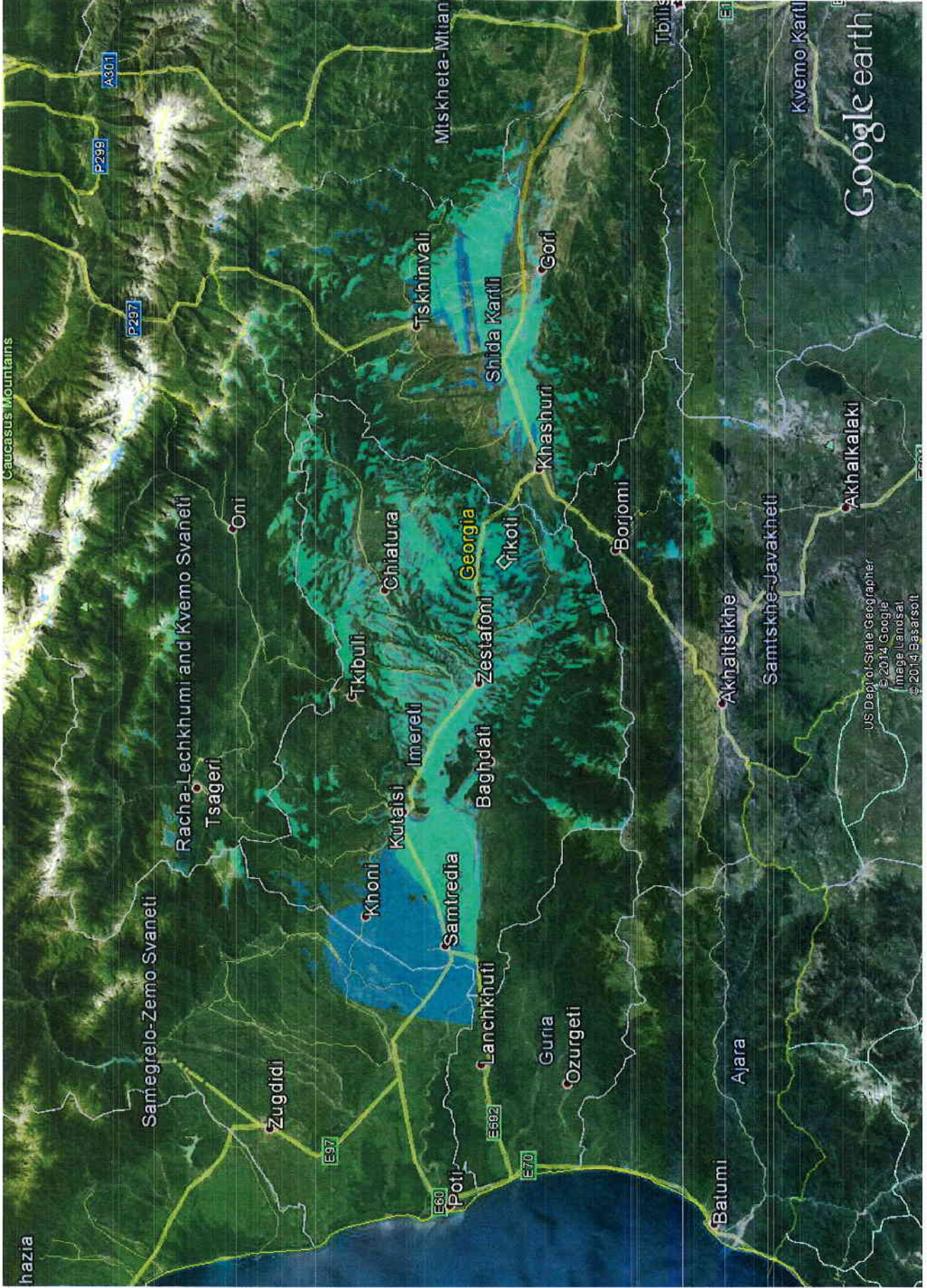

საგარეჯოს სამაუწყებლო პუნქტი



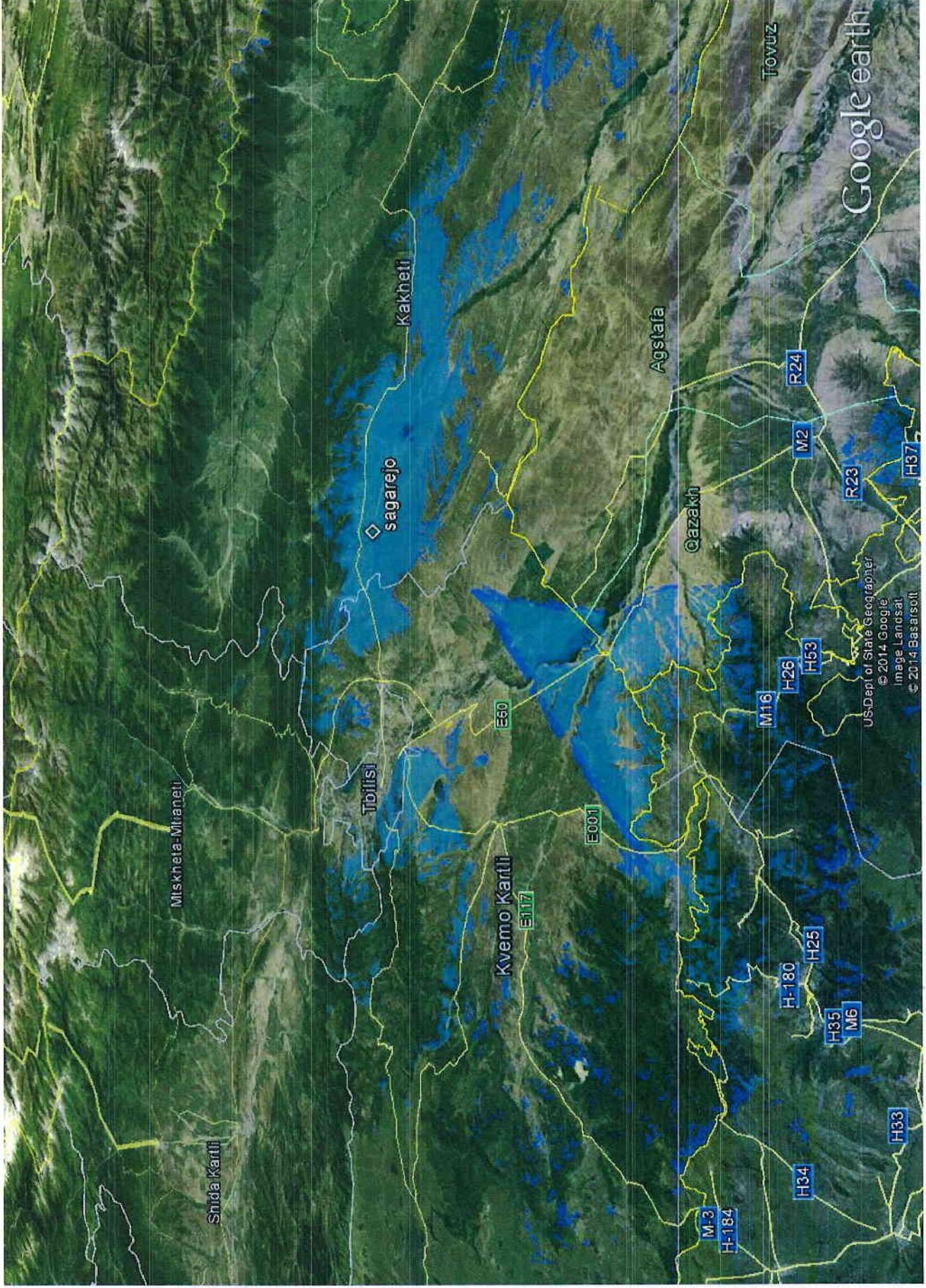

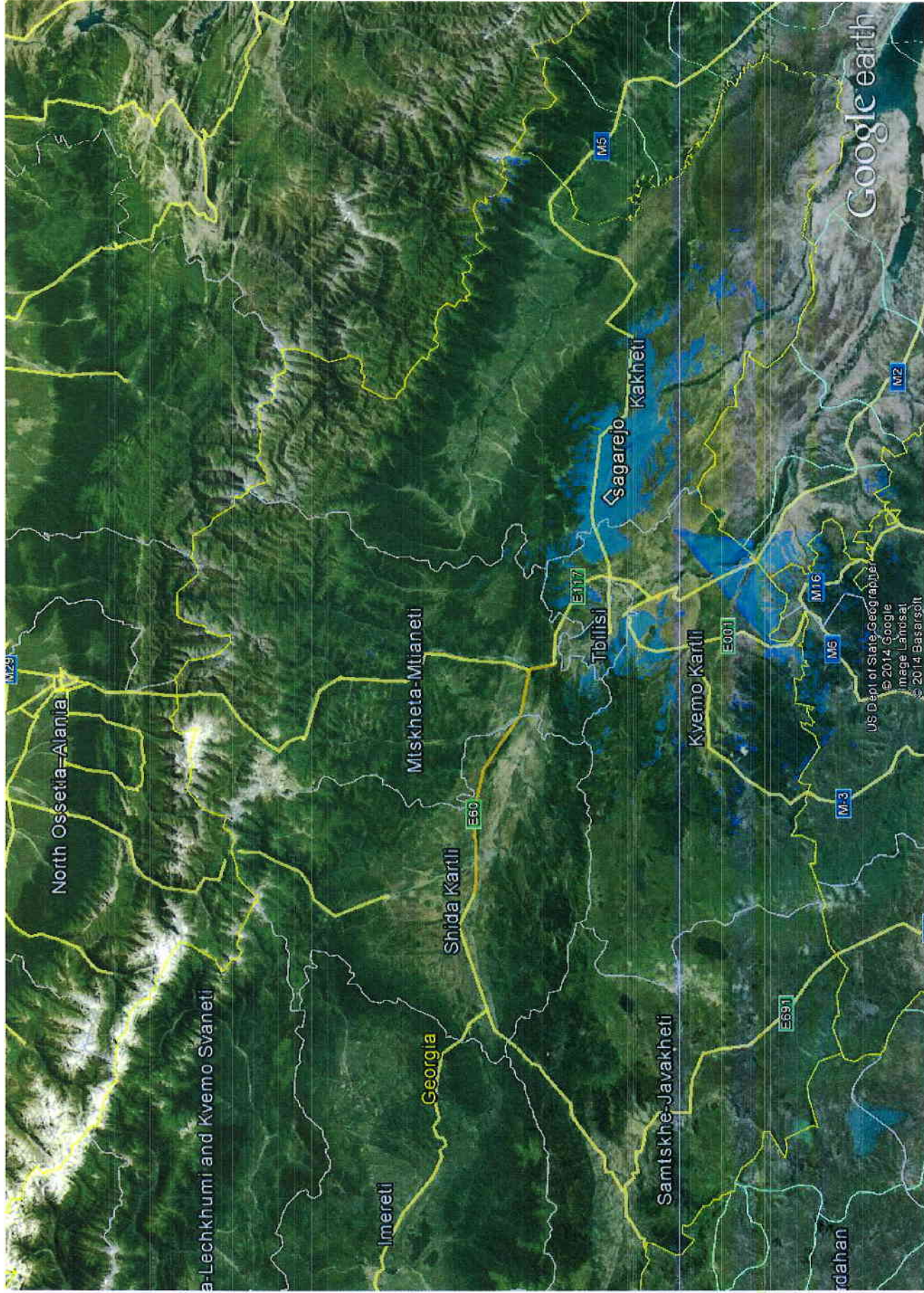

## სიონის სამაუწყებლო პუნქტი

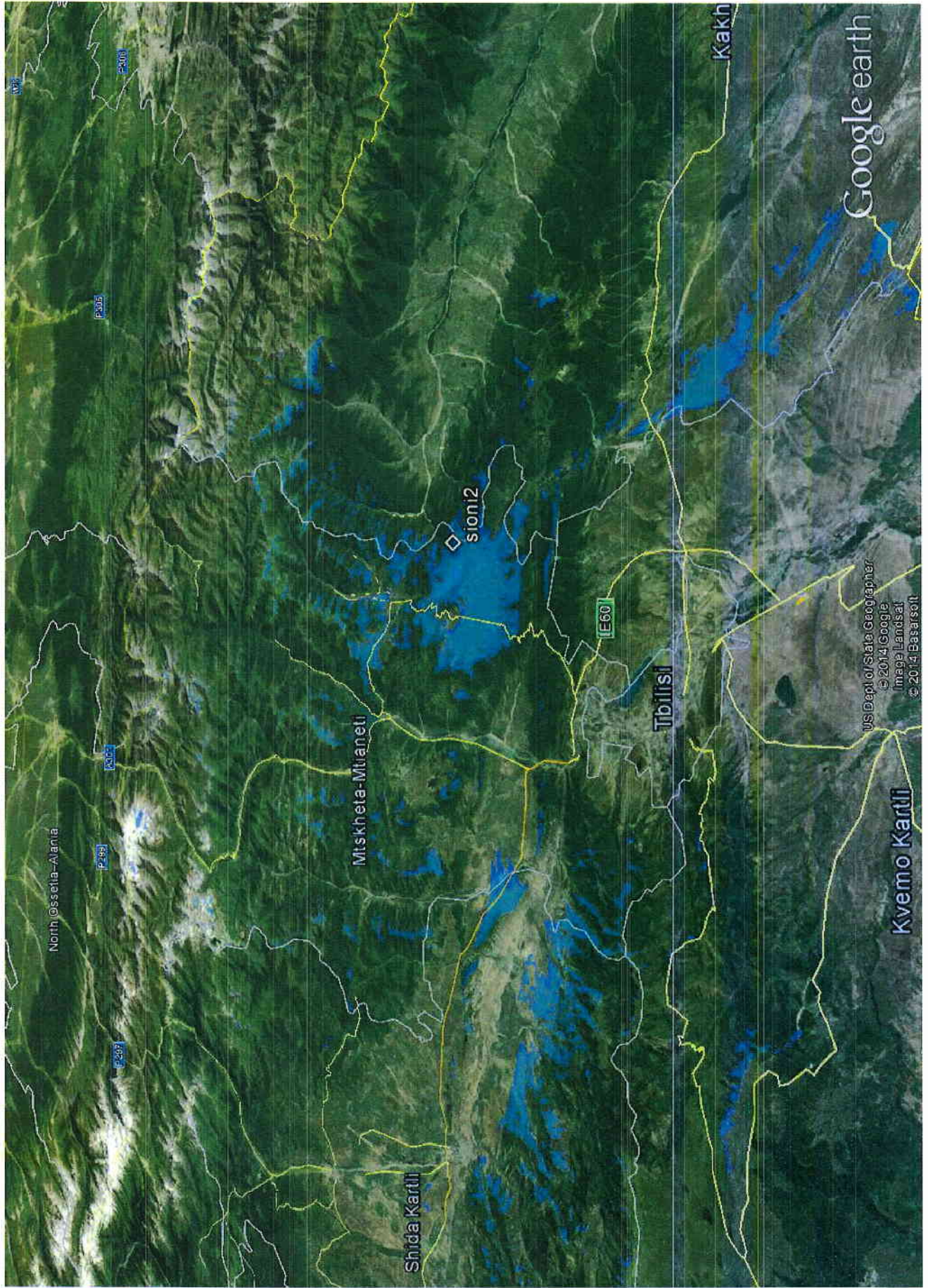

Google earth

US Dept of State Geographer  
© 2014 Google  
Image Landsat  
© 2014 Basarsoft



50  
80

miles  
km

Google earth

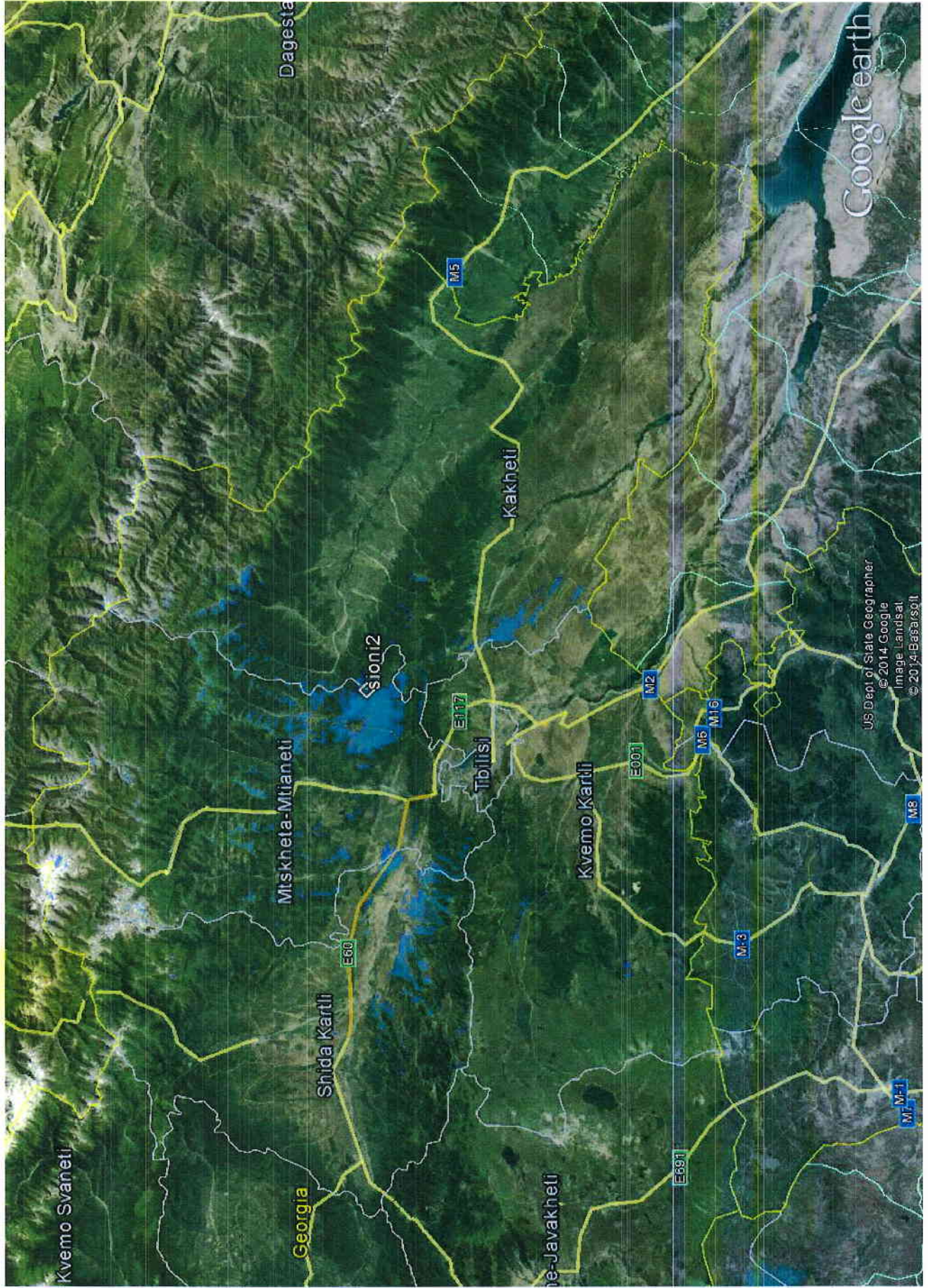

Google earth

US Dept of State Geographer  
© 2014 Google  
Image Landsat  
© 2014 BabarSolt

Google earth

miles  
km

100

200



ბარჯისხევის სამაუწყებლო პუნქტი

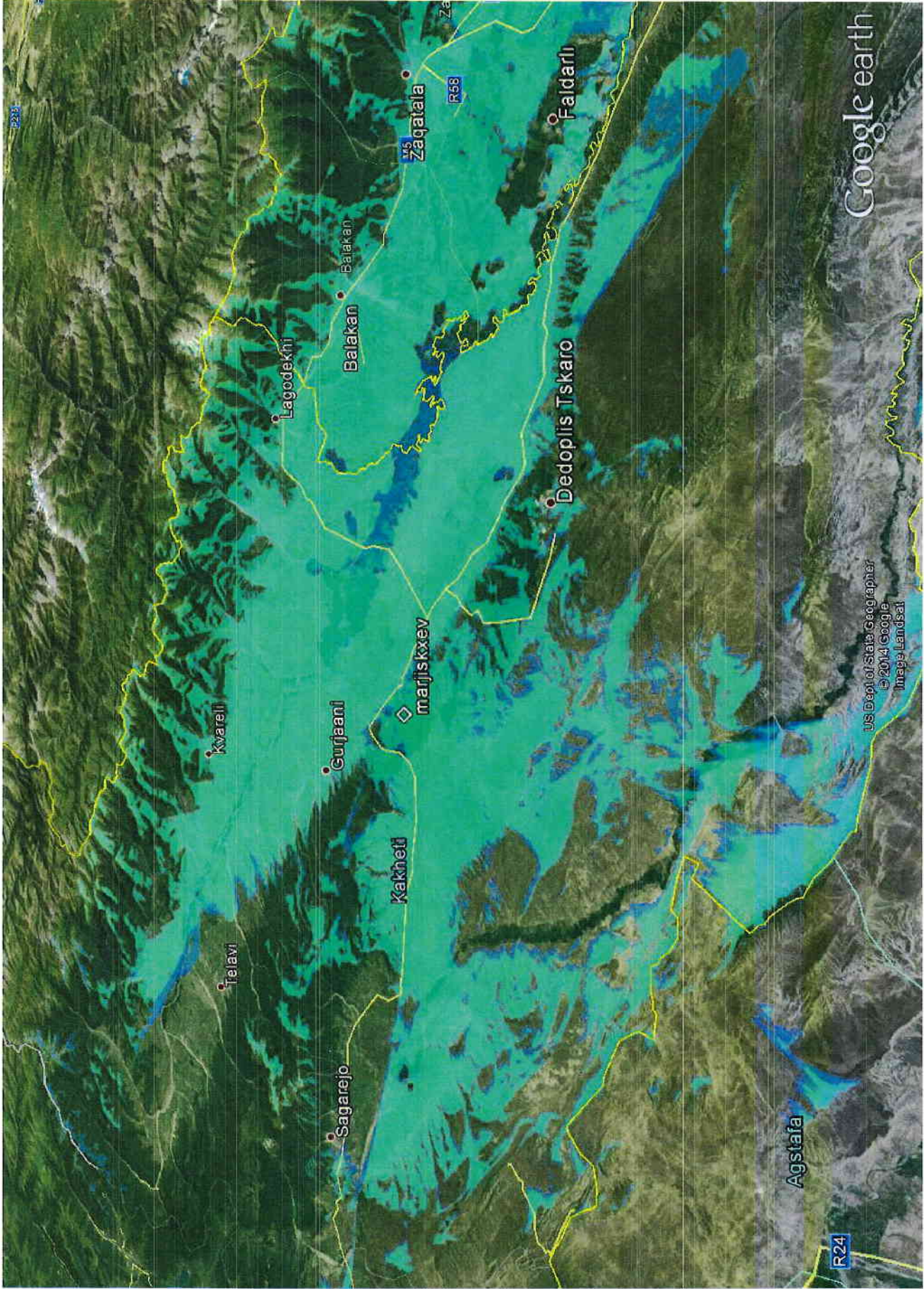

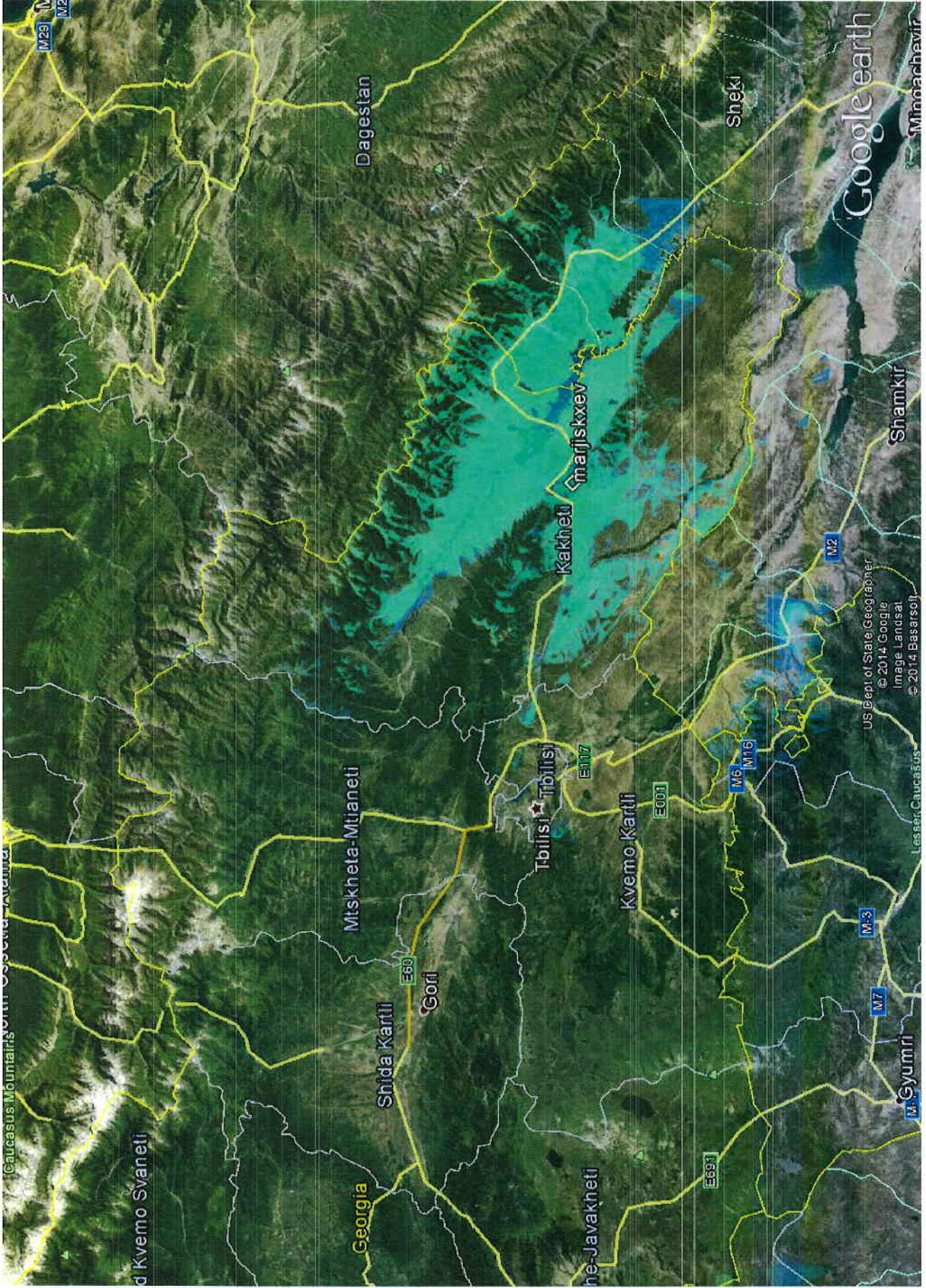

Google earth



ახოტის სამაუწყებლო პუნქტი

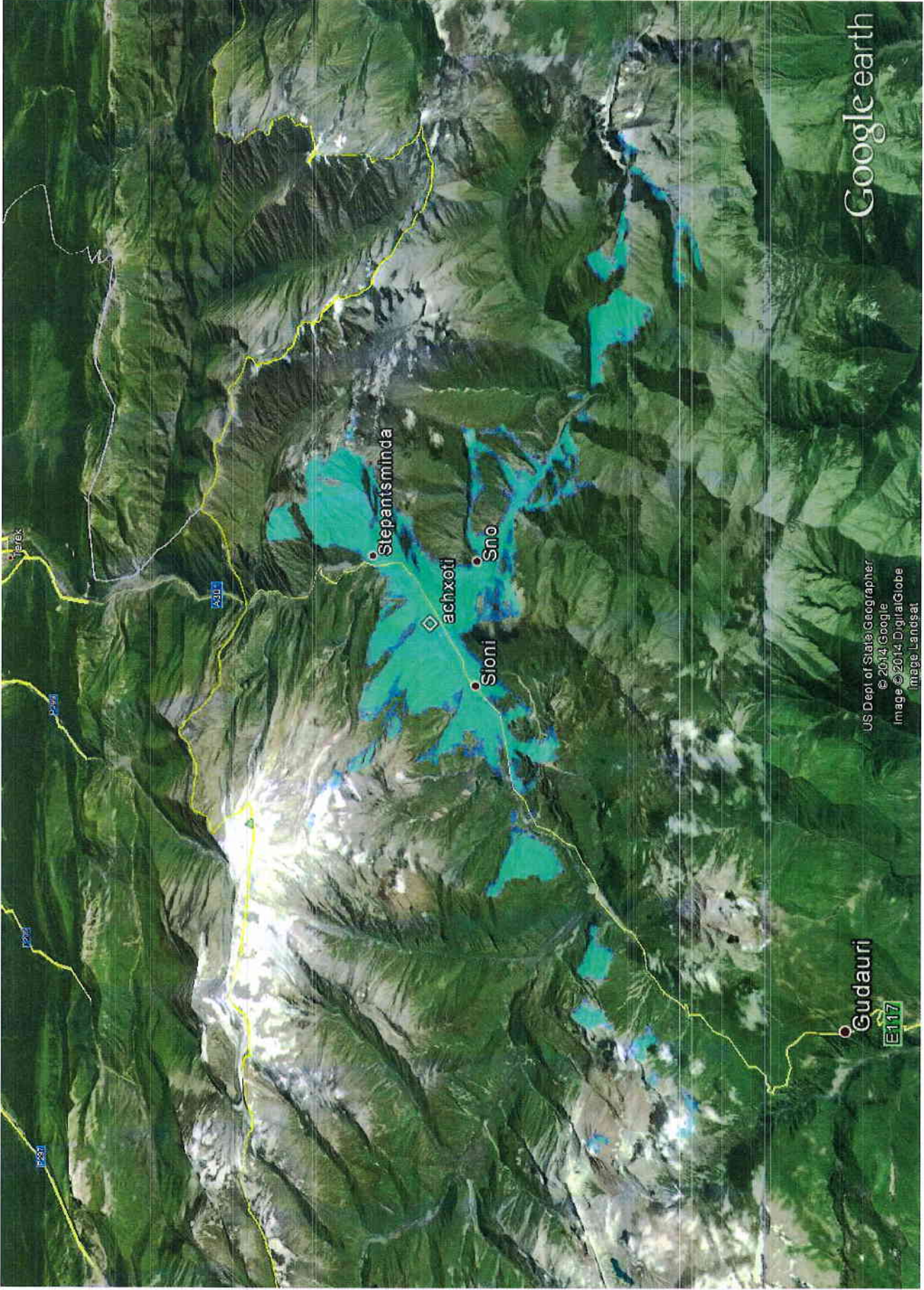

Google earth

miles  
km

10

20



Google earth

US Dept of State/Geographer  
© 2014, Google  
Image © 2014, DigitalGlobe  
Image Landsat

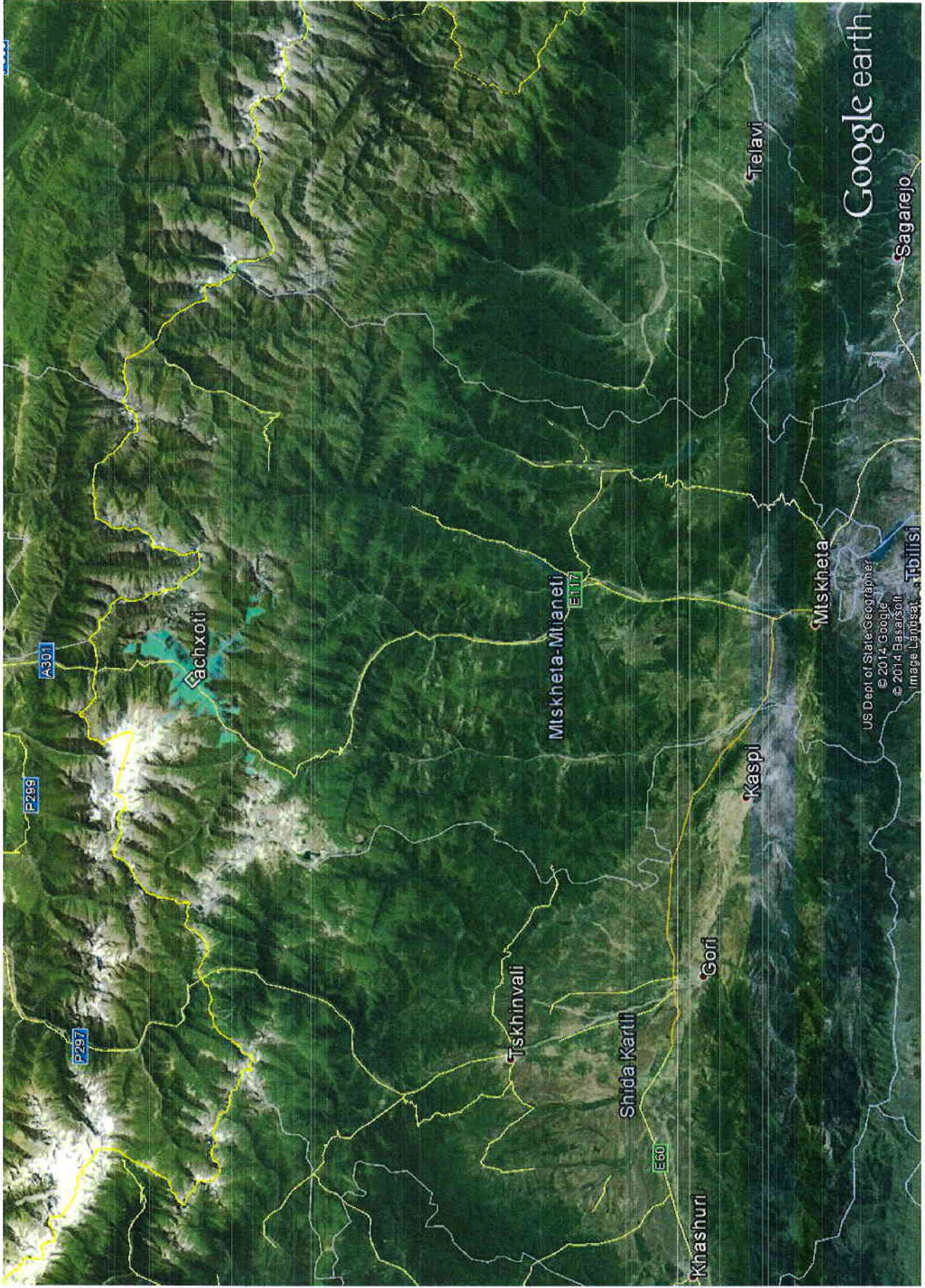

ომალის სამაუწყებლო პუნქტი



Google earth

©2014 Google  
US Dept of State Geographer  
Image Landsat  
Image © 2014 DigitalGlobe

miles 20  
km 30



Google earth

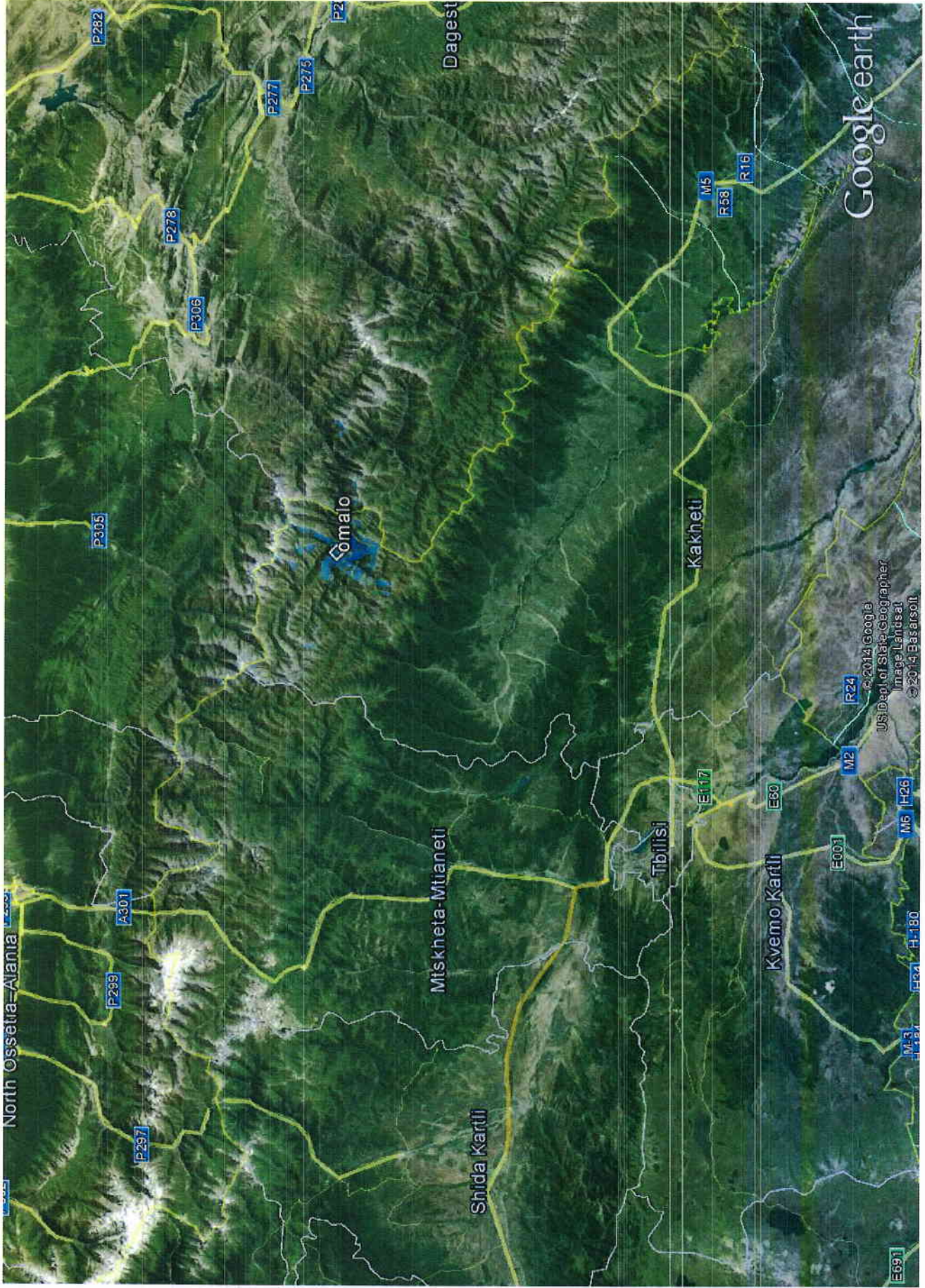

100

200

miles  
km

Google earth

ხახმათის სამაუწყებლო პუნქტი



Google earth

© 2014 Google  
US Dept of State Geographer  
Image Landsat  
Image © 2014 DigitalGlobe

Google earth

miles  
km





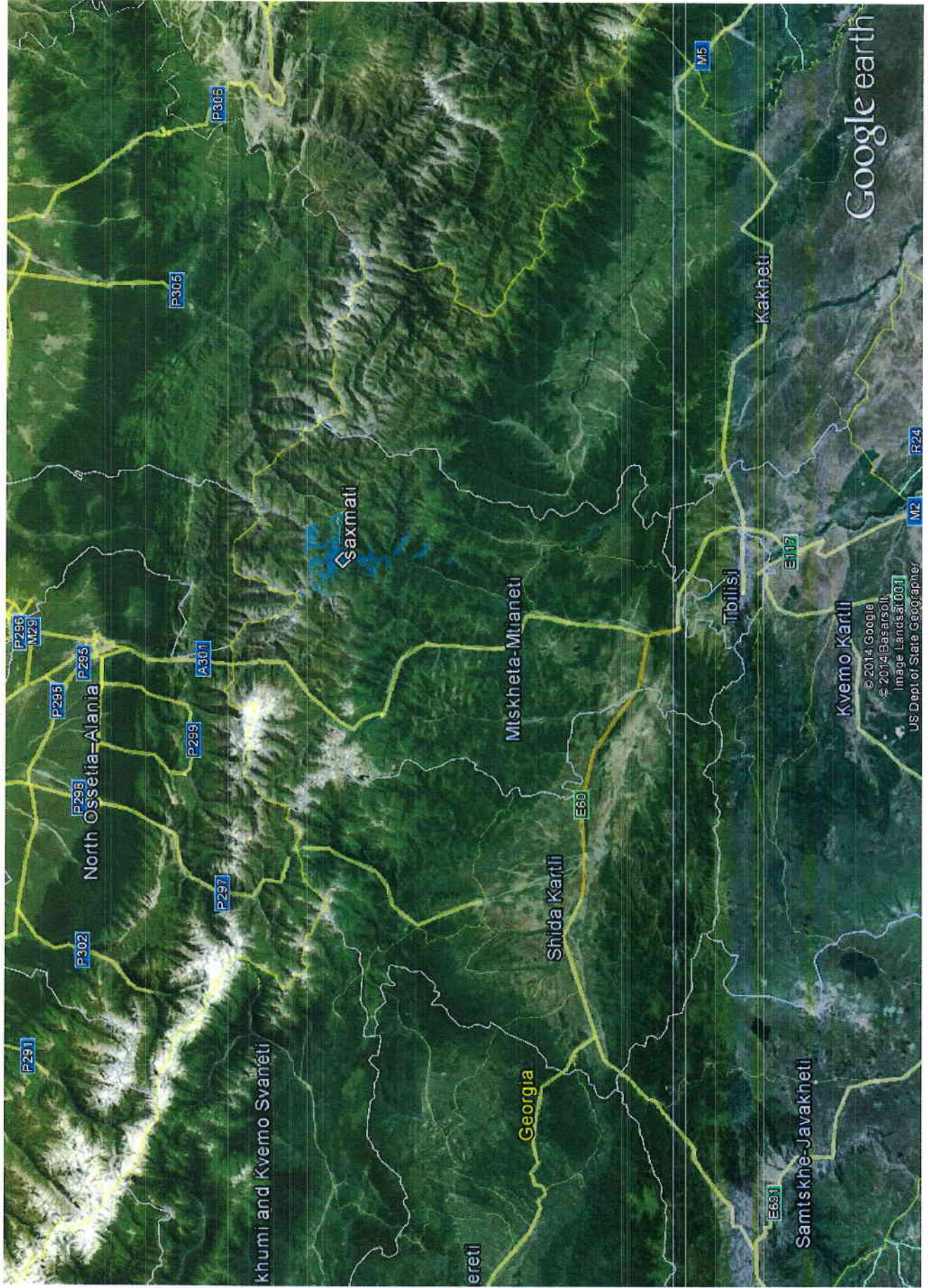

Google earth

Google earth

miles  
km

100

200



მუხურის სამაუწყებლო პუნქტი



© 2014 Google  
Data SIO, NOAA, U.S. Navy, NGA, GEBCO  
Image Landsat  
US Dept of State/Geographer

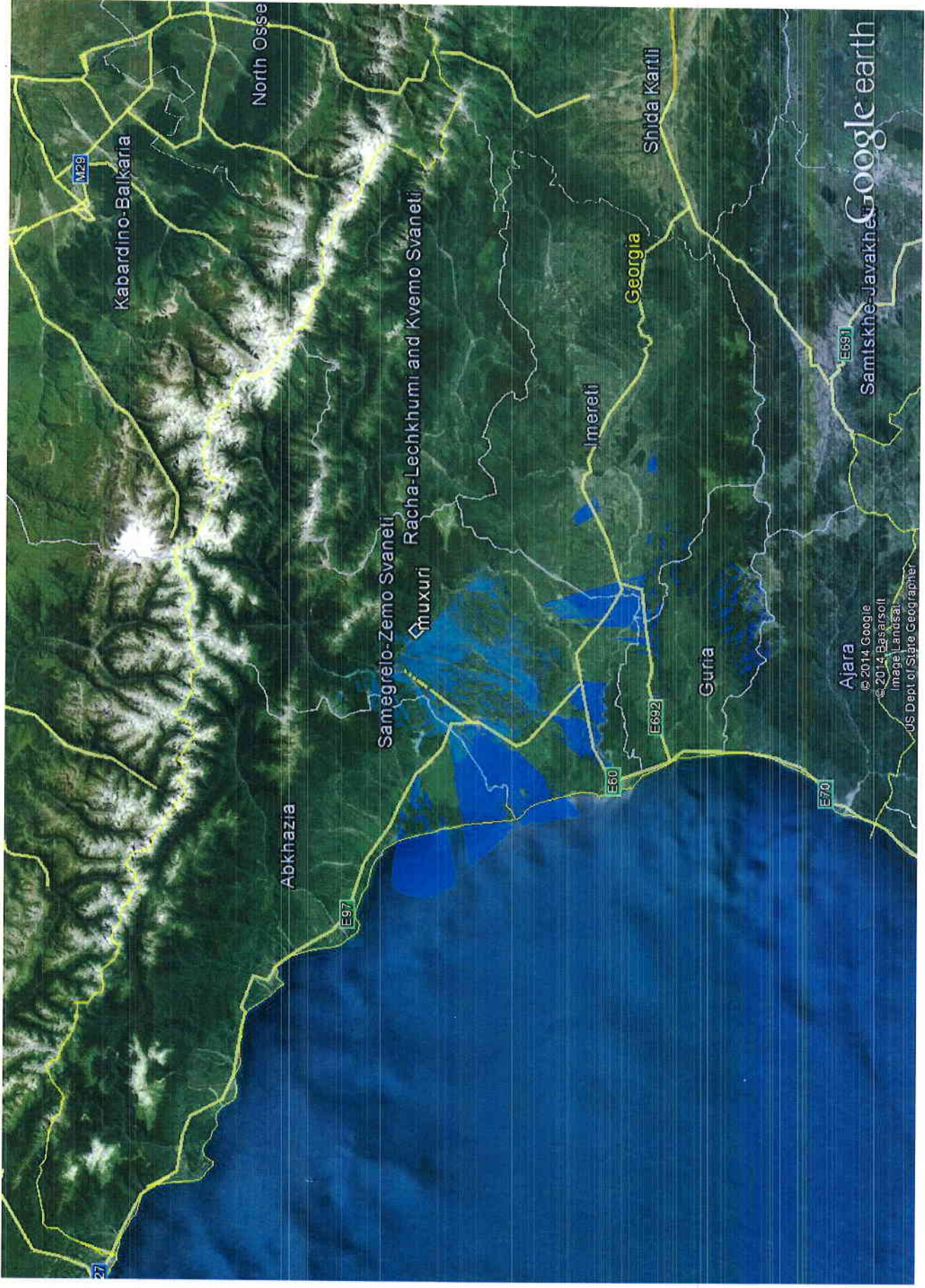

როგორც ვნახეთ ეს გეგმა შეთავაზებულთან შედარებით გაცილებით  
ეფექტურად განფენს მაუწყებლობას ქვეყნის მასშტაბით.

ქსელის მოდელი, რომლის გამოყენებასაც გეგმავს ლიცენზიის  
მაძიებელი

ქსელი წარმოადგენს ქვეყნის ტერიტორიაზე ქვემოთ ჩამოთვლილ  
სამაუწყებლო პუნქტებში განთავსებული DVB-T2 გადამცემების და  
ცენტრალური სათაო სადგურის, რომლიდანაც სიგნალი ორმაგი  
დუბლირებული სატელიტური და სარელეო არხებით სიგნალი  
გადაეცემათ აღნიშნულ პერიფერიულ გადამცემებს. (იხ. სქემა 1)

SFN ქსელის ადგილობრივი სამაუწყებლო პუნქტის სქემა იხ. სქემა #2.

სათაო პუნქტის სქემა იხ. სქემა#3.

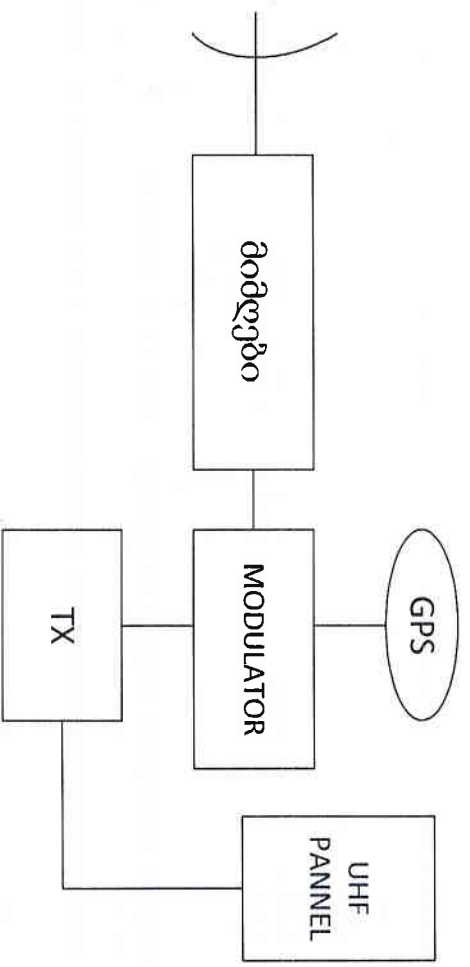
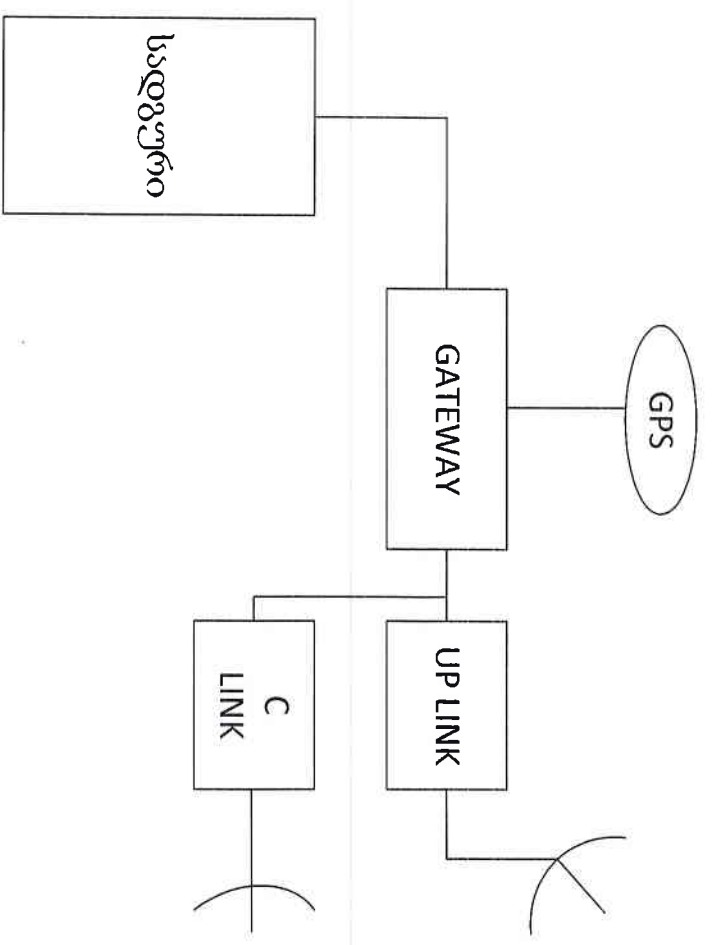

სანი სამაუწყებლო პუნქტი

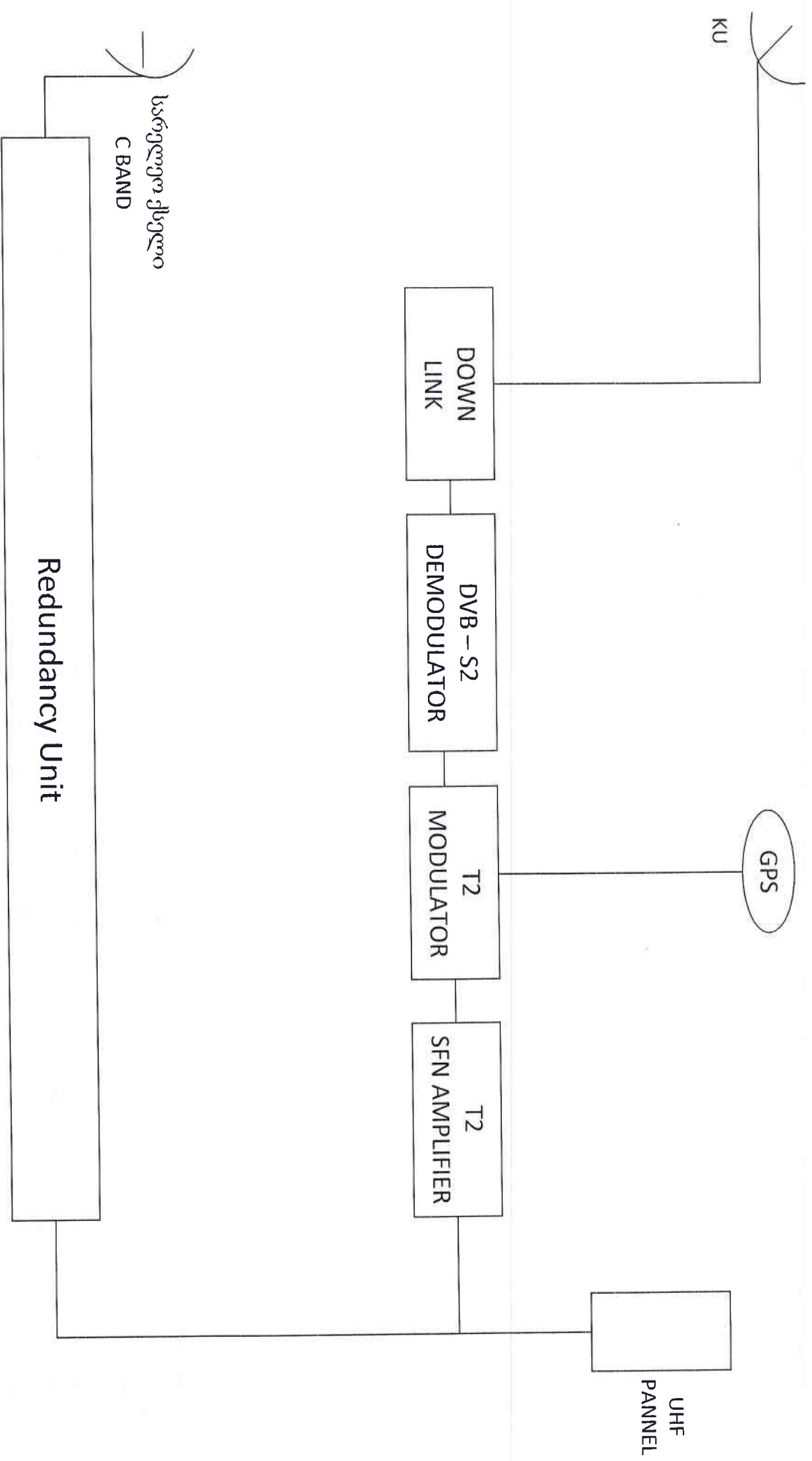

მულტიპლექსის ადგილობრივი გადამცემები



სქემა № 3

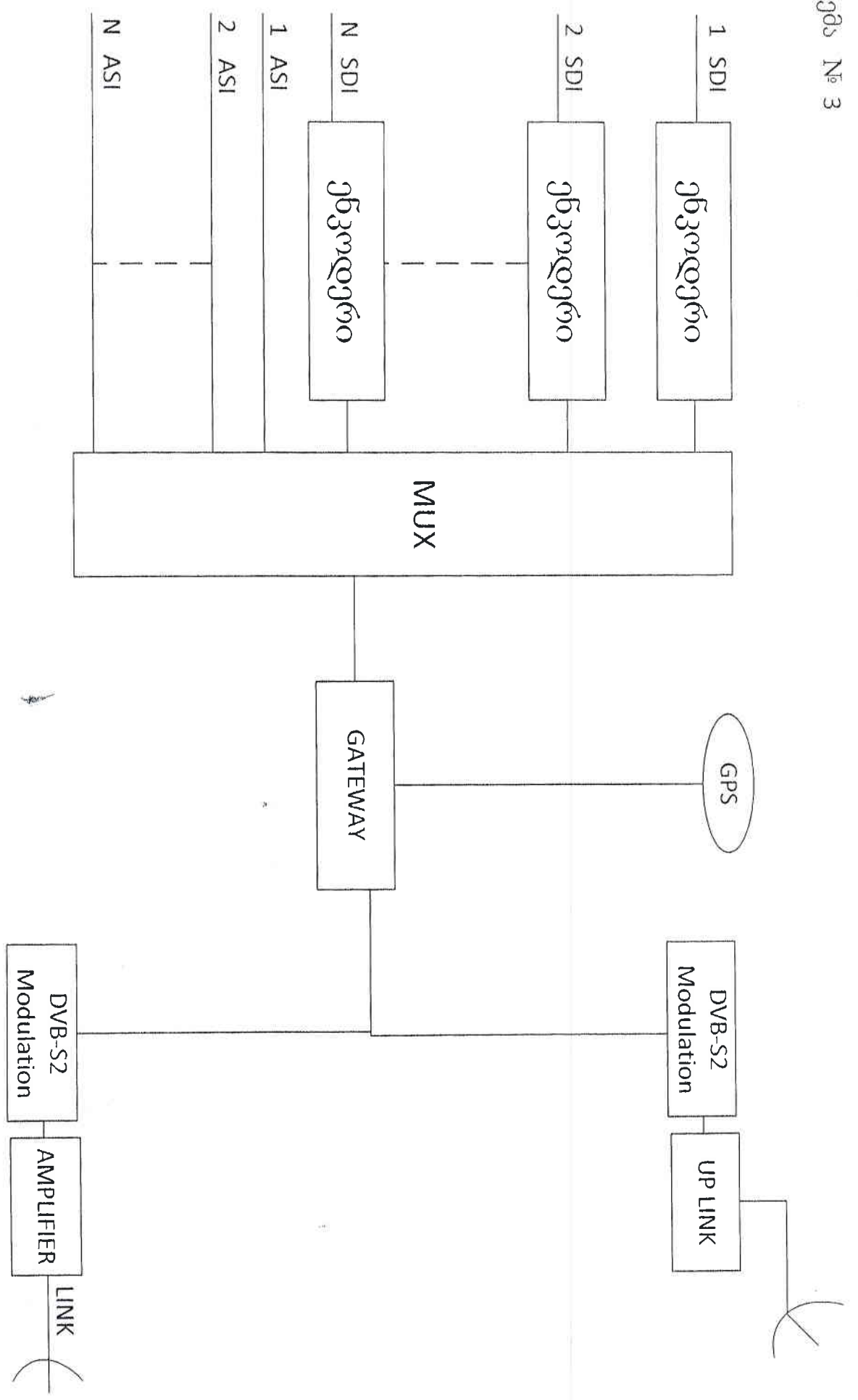

მუშაობს კომუნიკაციების სისტემების განყოფილებაში

ინფორმაცია გადამცემი და სადისტრიბუციო ქსელის აგების  
სავარაუდო კაპიტალური და საოპერაციო ხარჯების შესახებ

ჩვენს შემთხვევაში გაანგარიშება არის საკმაოდ მარტივი, რადგან იგი ემყარება შემდეგ საწყის პირობებს:

1. მოსახლეობის სიგნალი მიეწოდება უფასოდ ღია ეთერით.
2. თანხის მოძრაობა ხდება მაუწყებლიდან ოპერატორისკენ დაკავებული ციფრული ნაკადის პროპორციულად.
3. ფასი არის ხარჯზე ორიენტირებული და შედგება 3 ძირითადი კომპონენტისგან:

ა) ქსელის ასაგებად დახარჯული თანხების ამოღება 10 წელზე გადაანგარიშებით შეადგენს 58 000 \$ ≈ 101700 ლარი ყოველთვიურად.

ბ) სატელიტ. სეგმენტის, განთავსების და ა.შ. იჯარები - 55 000 \$ ≈ 96 000 ლარი. 35 000 ანძების იჯარა + 55 000 ლარი სატ. სარელეო იჯარა + 6 000 ლარი სხვა იჯარა

გ) საექსპლუატაციო, მიმდინარე და კომუნალური ხარჯები - 55 000\$ ≈ 96 000 ლარი. 56 000 ლარი სახელფასო + 15 000 ლარი სამივლინებო + 25 000 ლარი დენი და კომუნალური

რაც განაპირობებს 1 მეგაბიტის ღირებულებას, რომელიც არ აღემატება ჩვენს მიერ დაფიქსირებულ ფასს 8900 ლარი (ეროვნული ბანკის მიერ განცხადებული წლიური ინფლაციის გათვალისწინებით, კომისიის მიერ დადგენილი წესით). (იხ. ხარჯთაღრიცხვა)

რაც ნიშნავს იმას, რომ მხოლოდ 1 FTA მულტიპლექსის სრულად შევსება საკმარისია ბიზნეს რენტაბელურობისთვის.

კომპანიამ აღნიშნული სამუშაოებისთვის დღეის მდგომარეობით უკვე დახარჯა 3,6 მილიონი ლარი, რამაც უზრუნველყო უკვე ჩართული მულტიპლექსების ფუნქციონირება, ხოლო დასამთავრებლად უკვე მოძიებულია 1.5 მილიონი ლარი, რასაც ადასტურებს კომისიისთვის წარდგენილი დოკუმენტაცია. პროექტის სრულად განსახორციელებლად ჩვენის ვარაუდით დაიხარჯება კიდევ 1.8 მილიონი ლარი, ხოლო სიგნალის გასავრცელებლად სატელიტური ოპერატორის საშუალებით 2 წლის განმავლობაში საჭიროა კიდევ 2 მილიონი ლარი.

ამდენად ჩვენს მიერ გაწეული და გასაწევი სრული დანახარჯი ქსელის შექმნისთვის შეადგენს 8.9 მილიონ ლარს.

პროექტის წარმატებას ასევე განაპირობებს კომპანიაში დაგროვილი გამოცდილება და ცოდნა, რაც ამ ტიპის პროექტებისთვის ყველაზე მნიშვნელოვანია.

$$NPV = \sum_{j=1}^n \frac{values_j}{(1+rate)^j}$$

საბაზრო საპროცენტო განაკვეთები დეპოზიტებზე 6%

ინვესტიცია 8900000

10 წლიან პერიოდზე პროექტის წმინდა მიმდინარე მოგება 82250.2

პერიოდი (წელი)	შემოსავალი	ხარჯები	შემოსავლების გაღამეტიება ხარჯებზე
1 წელი	3524400	-2304000	1220400
2 წელი	3524400	-2304000	1220400
3 წელი	3524400	-2304000	1220400
4 წელი	3524400	-2304000	1220400
5 წელი	3524400	-2304000	1220400
6 წელი	3524400	-2304000	1220400
7 წელი	3524400	-2304000	1220400
8 წელი	3524400	-2304000	1220400
9 წელი	3524400	-2304000	1220400
10 წელი	3524400	-2304000	1220400

განსახორციელებელი საქმიანობის დაფინანსების გეგმა  
ინფორმაცია დაფინანსების წყაროების შესახებ  
დაინანსების წყაროების დამადასტურებელი დოკუმენტაცია

ქსელის დასამთავრებლად დარჩენილ სამუშაოთა განსახორციელებლად ვხელმძღვანელობთ შემდეგი გეგმით:

1. დარჩენილი სამაუწყებლო პუნქტების აღსაჭურვად საჭირო ტექნიკის დაფინანსება (2.4 მლნ ლარი).

ეს თანხა ეტაპობრივად გადაიხდება ტექნიკის დამამზადებელ კომპანიებში რომელთაგან 0.6 მლნ ლარი არის კომპანიის საკუთარი რესურსი (იხ. კომპანიის მიერ 2014 წლის 28 მაისს #40/05/2014 წერილით წარგენილი დოკუმენტაცია, რომელიც წარმოადგენს კომპანიის კომერციულ საიდუმლოებას) და 1.8 მლნ არის ბანკის სესხი (იხ. დანართი #1)

2. საოპერაციო და შრომითი დანახარჯების მოცულობა ძირითადი პუნქტების დასამთავრებლად არის 0.4 მლნ ლარი, რაც მთლიანად ფინანსდება ჩვენი რესურსით. (იხ. კომპანიის მიერ 2014 წლის 28 მაისს #40/05/2014 წერილით წარგენილი დოკუმენტაცია, რომელიც წარმოადგენს კომპანიის კომერციულ საიდუმლოებას)

3. მაუწყებლობის დაწყების შემდგომ საჭიროა დამატებითი პუნქტების მონტაჟი და ჩართვა, რაც მაუწყებლობის 100%-იანი განფენისთვის არის მიმართული და ეს სამუშაოები მთლიანად დაფინანსდება 0.5 მლნ ლარით საბანკო გარანტიის გათავისუფლების შემდგომ, რაც აგრეთვე ჩვენს საკუთარ რესურსს წარმოადგენს. (იხ. დანართი #2)

4. ამასთანავე უნდა ავლნიშნოთ, რომ ჩვენ ვგეგმავთ სადისტრიბუციო სატელიტური ქსელისთვის წინსწრებით 2 წლის საფასური გადავუხადოთ სატელიტურ ოპერატორს, რაც დაახლოებით 2 მლნ ლარია და რომელზედაც კომპანია აწარმოებს მოლაპარაკებებს სამი მიმართულებით:

1. ევროპული გრანტი
2. ევროპის კოსმოსური სააგენტო, შესაძლო სეგმენტის გამოსაყოფად და
3. EBRD, ასევე ამ უკანასკნელის მზადყოფნიდან გამომდინარე. (იხ. დანართი #3)

დანართი #1



658/102-02  
27.05.2014

### ცნობა

სს „თიბისი ბანკი“ ადასტურებს, რომ შპს „სტერეო+“-ის (ს/კ 204986408) მიერ ციფრული მაუწყებლობის სალიცენზიო კონკურსში გამარჯვების შემთხვევაში, კომპანიის მიერ ბანკში საბანკო კრედიტის მიღების სურვილის დაფიქსირებისა და თქვენდამი სს „თიბისი ბანკი“-ს მიერ წაყენებული წინაპირობების/პირობების ან/და მოთხოვნების (ასეთის არსებობის შემთხვევაში) დაკმაყოფილების შემთხვევაში, ბანკი მზად არის განიხილოს თქვენი დაკრედიტების საკითხი 1,800,000 ლარის ოდენობით.

ამასთან გაცნობებთ, რომ საბანკო კრედიტის გაცემის დღისათვის/მომენტიდან თქვენს ან/და თქვენი საბანკო ანგარიშების ან/და თქვენი კუთვნილი ქონების მიმართ არ უნდა ვრცელდებოდეს შეზღუდვები (ყადაღა, ინკასო, საგადასახადო გირავნობა/იპოთეკა და სხვა).

პატივისცემით,

თინათინ ზერაგია  
ბექ-ოფისის უფროსი მენეჯერი



დანართი #2

657/102-02

## საბანკო გარანტია # 439966-2598942

თბილისი

2014 წლის 27 მაისი

სს "თიბისი ბანკი", მისი მარჯანიშვილის ფილიალის ბექ-ოფისის უფროსი მენეჯერის თინათინ ზერაგიას სახით, მოქმედებს რა წესდებისა და საქართველოს კანონმდებლობის საფუძველზე, გასცემს წინამდებარე გარანტიას ქვემოთ წარმოდგენილი ძირითადი პირობებით:

გარანტი: სს "თიბისი ბანკი"  
პრინციპალი: შპს "სტერეო +"  
საიდენტიფიკაციო ნომერი: 204986408  
რეგისტრაციის თარიღი: 19/06/2002  
მისამართი: თბილისი, მ. ალექსიძის ქ. #1  
ტელეფონის ნომერი: 334741, 895711305 გეორგი ხითარიშვილი, 551981523  
ბენეფიციარი: საქართველოს კომუნიკაციების ეროვნული კომისია  
გარანტიის თანხა: 500 000,00 (ხუთასი ათასი ლარი) ლარი

გარანტიით უზრუნველყოფილი ვალდებულება: "გარანტი" კისრულობს ვალდებულებას, ამ საგარანტიო წერილის პირობების გათვალისწინებით, ყოველგვარი უარყოფისა და გასაჩივრების უფლების გარეშე "ბენეფიციარის" პირველი წერილობითი მოთხოვნის მიღებისთანავე გადაუხადოს მას გარანტიის თანხა.

გარანტიის თანხის მოთხოვნის უფლება: "გარანტის" მიერ საგარანტიო თანხის გაცემა მოხდება მხოლოდ იმ შემთხვევაში თუკი დაირღვა "პრინციპალის" მიერ "ბენეფიციარის" წინაშე ნაკისრი ვალდებულება, რაც გამოიხატება შემდეგში:  
"პრინციპალმა" დაარღვია აუქციონის პირობებით გათვალისწინებული თანხის გადახდის ვალდებულება.

ბენეფიციარმა წერილობით მოთხოვნაში უნდა მიუთითოს იმ გარემოების შესახებ აუ რაში გამოიხატა პრინციპალის მიერ ვალდებულების დარღვევა, ასევე მოთხოვნასთან ერთად გარანტს უნდა წარუდგინოს პრინციპალის მიერ ვალდებულების შეუსრულებლობის დამადასტურებელი მტკიცებულება ასეთის არსებობის შემთხვევაში.

წერილობითი მოთხოვნა თანდართულ დოკუმენტებთან ერთად (ასეთის არსებობის შემთხვევაში) წარდგენილ უნდა იქნეს ს.ს. "თიბისი ბანკის" მარჯანიშვილის ფილიალის კანცელარიაში სამუშაო საათებში.

საგარანტიო თანხის შემცირება: საგარანტიო თანხა მცირდება "პრინციპალი" ვალდებულების დოკუმენტალური და ბენეფიციარის მხრიდან წერილობით დადასტურებული შესრულების პროპორციულად.

გარანტიის მოქმედების ვადა: 27.05.2014-დან 27.09.2015-ის ჩათვლით მოთხოვნა გარანტიაზე გადახდის შესახებ "ბენეფიციარის" მიერ წარმოდგენილ უნდა იქნას ამ თარიღის ჩათვლით

თუ წინამდებარე საბანკო გარანტიის მოქმედების ვადაში არ იქნა წარმოდგენილი "ბენეფიციარის" წერილობითი მოთხოვნა "პრინციპალის" შეუსრულებელ ვალდებულებაზე მითითებითა და წინამდებარე გარანტიით გათვალისწინებული სხვა დოკუმენტით (ასეთის არსებობის შემთხვევაში), მაშინ გარანტიის მოქმედება წყდება.

წინამდებარე გარანტიაზე საქართველოს სამოქალაქო კოდექსთან ერთად მოქმედებს საერთაშორისო სავაჭრო-სამრეწველო პალატის მიერ დადგენილი უნიფიცირებული წესები მოთხოვნამდე გარანტიებზე (პუბლიკაცია #758)

საბანკო გარანტიის თაობაზე წამოჭრილი ყველა დავის გადაწყვეტა მოხდება ურთიერთმოლაპარაკების გზით. შეთანხმების მიუღწევლობის შემთხვევაში დავა განიხილება საქართველოს კანონმდებლობის შესაბამისად.

ს.ს. "თიბისი ბანკის" მარჯანიშვილის ფილიალის ბექ-ოფისის უფროსი მენეჯერი თინათინ ზერაგია

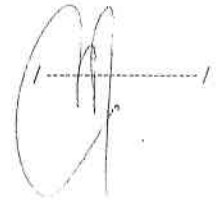

დანართი #3

Subject: **RE: question**  
From: Blanchard-Brunac, Laure <BlanchaL@ebrd.com>  
To: contact@tvmobile.ge <contact@tvmobile.ge>  
Cc: Zakariadze, Zura <ZakariaZ@ebrd.com>, Moffatt, Paul <MoffattP@ebrd.com>  
Date: 2014-05-20 17:21

---

Dear Mariam,

Thank you for your email and your interest in this project. Indeed EBRD expressed some interest to GNCC in providing financing to the winning bidder, subject to approvals and agreeable terms and conditions. At this stage, we offer the possibility for each bidder to open discussions with us about potential financing. Therefore, it would be very helpful if you could send me some background on your company, its operations, its shareholders and the kind of financing contemplated for this project. Then we can arrange for a call to discuss some ways of cooperation.

All the best,

Laure Blanchard-Brunac  
Principal Banker  
Information and Communication Technologies (ICT)  
European Bank for Reconstruction and Development (EBRD)  
One Exchange Square - London EC2A 2JN  
Tel: + 44 207 338 62 90  
Mob: + 44 7 912 594 454  
Fax: + 44 207 338 66 74  
[blanchal@ebrd.com](mailto:blanchal@ebrd.com)

[www.ebrd.com](http://www.ebrd.com)

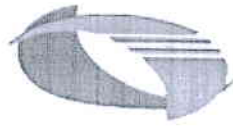

## საქართველოს კომუნიკაციების ეროვნული კომისია

06 მაისი, 2014 |

### EBRD ციფრული მაუწყებლობის უზრუნველსაყოფად გამოცხადებულ კონკურსში გამარჯვებული კომპანიის ფინანსური მხარდაჭერისთვის მზადყოფნას გამოთქვამს

საქართველოს კომუნიკაციების ეროვნულმა კომისიამ ციფრული მიწისზედა სატელევიზიო ქსელის უზრუნველსაყოფად, რადიოსიხშირული სპექტრით სარგებლობის ლიცენზიების მისაღებად კონკურსი 2014 წლის 31 მარტის გადაწყვეტილებით გამოაცხადა.

კონკურსზე ეროვნული დაფარვის შესაძლებლობის ხუთი სამაუწყებლო ქსელისთვის ხელმისაწვდომის სიხშირული რესურსია გამოტანილი.

კომისიას, „ევროპის რეკონსტრუქციისა და განვითარების ბანკმა“ (EBRD), წერილობით აცნობა, რომ მზადაა ციფრული მიწისზედა სატელევიზიო ქსელის უზრუნველსაყოფად, რადიოსიხშირული სპექტრით სარგებლობის ლიცენზიების მისაღებად გამოცხადებულ კონკურსში გამარჯვებულ კომპანიას (კომპანიებს) ფინანსური მხარდაჭერა გაუწიოს.

კომისია, „ევროპის რეკონსტრუქციისა და განვითარების ბანკის“ (EBRD) შეთავაზებას უცვლელად გათვალისწინებდა: "The European Bank for Reconstruction and Development (EBRD) has informed GNCC of a willingness to consider financing support for an appropriate winning bidder in the contest, subject to terms and conditions. Interested parties can contact Laure Blanchard-Brunac at EBRD, One Exchange Square, London, EC2A 2JN, United Kingdom; e-mail blanchal@ebrd.com or Zura Zakariadze at EBRD Tbilisi Resident Office, 6 Marjanishvili Street, (Green Building IV-V Floor), 0105 Tbilisi, Georgia; e-mail zakariaz@ebrd.com."

ციფრული მიწისზედა სატელევიზიო ქსელის უზრუნველსაყოფად, რადიოსიხშირული სპექტრით სარგებლობის ლიცენზიების მისაღებად გამოცხადებული კონკურსის შესახებ გადაწყვეტილების ვრცელი ვერსია, გთხოვთ იხილოთ კომისიის გადაწყვეტილებების გვერდზე.

ყველა უფლება დაცულია © 2011 - საქართველოს კომუნიკაციების ეროვნული კომისია



სალიცენზიო მოსაკრებლის გადახდის დამადასტურებელი  
საბუთები

**საგადახდო დავალება**  
**Payment Order**

#  GEL  
თარიღი / Date: 27/05/2014

ს.ს. "თიბისი ბანკის" მარჯვნიშვილის

გადამხდელი / Sender

შპს სტერეო '+' - 204986408

ფილიალის რეფერენსი / Ref. Num.

1047419661

გადამხდელის ანგარიში / Sender's Account

GE48TB0600000100467638

თანხა / Amount

1,000.00 GEL

გადამხდელის ბანკი / Sender's Bank

ბანკის კოდი / Bank Code

სს თიბისი ბანკი

TBCBGE22

თანხა სიტყვიერად  
Amount in words

ერთი ათასი ლარი 00 თეთრი

**ინფორმაცია პირზე, რომლის მაგივრადაც სრულდება გადახდა**  
**Information on a person on behalf of whom the payment is made**

დასახელება / Name

შპს სტერეო '+'

საიდენტიფიკაციო კოდი / Sender's Tax Code

204986408

მიმღები / Receiver

ბაზინის ერთიანი ანგარიში. სხვა შემოსულობები (თბილისი)

მიმღების ანგარიში / სახაზინო კოდი Receiver's Acc. / Treasury Code

300773402

მიმღების ბანკი / საზინა Receiver's Bank / Treasury

ბანკის კოდი / Bank Code

ფინანსთა სამინისტროს სახაზინო სამსახური

TRESGE22

გადახდის დანიშნულება / Operation Details

შემოსულობა რადიოსიხშირული სპექტრის სარგებლობის ლიცენზიიდან

შესრულების თარიღი / Operation Date

27/05/2014

ბანკში შემოსვლის თარიღი / Received

27/05/2014

დამატებითი ინფორმაცია / Additional Information

სალიცენზიო მოსაკრებელი

ხელმოწერა  
Signature

შტამპის ადგილი

ხელმოწერები  
Signatures

ბ.ა.

ამ დოკუმენტის ხელმოწერით კლიენტი ადასტურებს, რომ: დეტალურად იცნობს სს "თიბისი ბანკის" ფილიალებსა და ინტერნეტ-ვერსზე [www.tbcbank.ge](http://www.tbcbank.ge) განთავსებულ საბანკო ოპერაციების წარმოების შესახებ ხელშეკრულების პირობებს (ამ ხელშეკრულებაში შეტანილ ყველა ცვლილებასა და დამატებას) და ეთანხმება მათ, რითაც უერთდება ხელმძღვანელ ხელშეკრულებას.

1047419661 5/27/2014 6:46:30 PM ქუთაისი ვახტანგისძე



საგადახდო დაჯალბა  
Payment Order

# 2  
თარიღი / Date: 27/05/2014

GEL

ს.ს. "თიბისი ბანკის" მარჯვანიშვილის

ფილიალი

რეფერენსი / Ref. Num.

1047419663

გადამხდელი / Sender

შპს "სტერეო +" - 204986408

გადამხდელის ანგარიში / Sender's Account

GE48TB060000100467638

გადამხდელის ბანკი / Sender's Bank

ბანკის კოდი / Bank Code

სს თიბისი ბანკი

TBCBGE22

ინფორმაცია პირზე, რომლის მაგივრაც სრულდება გადახდა  
Information on a person on behalf of whom the payment is made

დასახელება / Name

შპს "სტერეო +"

საიდენტიფიკაციო კოდი / Sender's Tax Code

204986408

მიმღები / Receiver

საზინის ერთიანი ანგარიში, სხვა შემოსულობები (თბილისი)

მიმღების ანგარიში / სასაზინო კოდი Receiver's Acc. / Treasury Code

300773402

მიმღების ბანკი / საზინა Receiver's Bank / Treasury

ბანკის კოდი / Bank Code

ფინანსთა სამინისტროს სასაზინო სამსახური

TRESGE22

გადახდის დანიშნულება / Operation Details

შემოსულობა რადიოსიხშირული სპექტრის სარგებლობის ლიცენზიიდან

დამატებითი ინფორმაცია / Additional Information

სალიცენზიო მოსაკრებელი

ხელმოწერები  
Signatures

ბ.ა.

1,000.00 GEL

თანხა სიტყვიერად  
Amount in words

ერთი ათასი ლარი 00 თეთრი

შესრულების თარიღი / Operation Date

27/05/2014

ბანკში შემოსვლის თარიღი / Received

27/05/2014

ხელმოწერა

Signature

შტამპის ადგილი

მ დოკუმენტის ხელმოწერით კლიენტი ადასტურებს, რომ: დეტალურად იცნობს სს "თიბისი ბანკის" ფილიალებსა და ინტერნეტ-გვერდზე [www.tbcbank.ge](http://www.tbcbank.ge) განთავსებული აბანკო ოპერაციების წარმოების შესახებ ხელშეკრულების პირობებს (ამ ხელშეკრულებაში შეტანილ ყველა ცვლილებასა და დამატებას) და ეთანხმება მათ, რითაც უერთდება შემოსულობის ხელშეკრულებას.

5/27/2014 6:46:31 PM

1047419663

ქუთაისი ვახტანგის გამზ. 136

136

**საგადახდო დავალება**  
**Payment Order**

# 7 GEL  
თარიღი / Date: 27/05/2014

ს.ს. "თიბისი ბანკის" მარჯვნივნილის

ფილიალი  
რეფერენსი / Ref. Num.

1047419673

გადამხდელი / Sender  
შპს "სტერეო +" - 204986408  
გადამხდელის ანგარიში / Sender's Account  
GE48TB0600000100467638  
გადამხდელის ბანკი / Sender's Bank  
ბანკის კოდი / Bank Code

TBCBGE22

თანხა / Amount

1,000.00 GEL

თანხა სიტყვიერად  
Amount in words

ერთი ათასი ლარი 00 თეთრი

ინფორმაცია პირზე, რომლის მაგივრადაც სრულდება გადახდა  
**Information on a person on behalf of whom the payment is made**

დასახელება / Name შპს "სტერეო +"  
საიდენტიფიკაციო კოდი / Sender's Tax Code 204986408

მიმღები / Receiver  
საზონის ერთიანი ანგარიში. სხვა შემოსულობები (თბილისი)

მიმღების ანგარიში / სასაზონო კოდი Receiver's Acc. / Treasury Code 300773402

მიმღების ბანკი / საზონა Receiver's Bank / Treasury ბანკის კოდი / Bank Code

TRESGE22

გადახდის დანიშნულება / Operation Details  
შემოსულობა რადიოსიხშირული სპექტრის სარგებლობის ლიცენზიიდან

დამატებითი ინფორმაცია / Additional Information  
სალოცენზიო მოსაკრებელი

შესრულების თარიღი / Operation Date  
27/05/2014

ბანკში შემოსვლის თარიღი / Received  
27/05/2014

ხელმოწერა  
Signature  
შტამპის ადგილი

ხელმოწერები  
Signatures

ამ დოკუმენტის ხელმოწერით კლიენტი ადასტურებს, რომ: დეტალურად იცნობს სს "თიბისი ბანკის" ფილიალებსა და ინტერნეტ-გვერდზე [www.tbcbank.ge](http://www.tbcbank.ge) განთავსებულ საბანკო ოპერაციების წარმოების შესახებ ხელშეკრულების პირობებს (ამ ხელშეკრულებაში შეტანილ ყველა ცვლილებასა და დამატებას) და ეთანხმება მათ, რითაც უერთდება შემოსენებულ ხელშეკრულებას.

1047419673 5/27/2014 6:46:33 PM ქუთეფან ვახტანგაშვილი

137

საბანკო გარანტია

657/102-02

**საბანკო გარანტია # 439966-2598942**

თბილისი

2014 წლის 27 მაისი

სს "თიბისი ბანკი", მისი მარჯანიშვილის ფილიალის ბექ-ოფისის უფროსი მენეჯერის თინათინ ზერაგას სახით, მოქმედებს რა წესდებისა და საქართველოს კანონმდებლობის საფუძველზე, გასცემს წინამდებარე გარანტიას ქვემოთ წარმოდგენილი ძირითადი პირობებით :

**გარანტი:** სს "თიბისი ბანკი"  
**პრინციპალი:** შპს 'სტერეო +'  
 საიდენტიფიკაციო ნომერი: 204986408  
 რეგისტრაციის თარიღი: 19/06/2002  
 მისამართი: თბილისი, მ. ალექსიძის ქ. #1  
 ტელეფონის ნომერი: 334741, 895711305 გიორგი ხითარაიშვილი, 551981523  
**ბენეფიციარი:** საქართველოს კომუნიკაციების ეროვნული კომისია  
**გარანტიის თანხა:** 500 000,00 (ხუთასი ათასი ლარი) ლარი

**გარანტიით უზრუნველყოფილი ვალდებულება :** "გარანტი" კისრულობს ვალდებულებას, ამ საგარანტიო წერილის პირობების გათვალისწინებით, ყოველგვარი უარყოფისა და გასაჩივრების უფლების გარეშე "ბენეფიციარის" პირველი წერილობითი მოთხოვნის მიღებისთანავე გადაუხადოს მას გარანტიის თანხა.

**გარანტიის თანხის მოთხოვნის უფლება:** "გარანტის" მიერ საგარანტიო თანხის გაცემა მოხდება მხოლოდ იმ შემთხვევაში თუკი დაირღვა "პრინციპალის" მიერ "ბენეფიციარის" წინაშე ნაკისრი ვალდებულება, რაც გამოიხატება შემდეგში:  
 "პრინციპალმა" დაარღვია აუქციონის პირობებით გათვალისწინებული თანხის გადახდის ვალდებულება.

ბენეფიციარმა წერილობით მოთხოვნაში უნდა მიუთითოს იმ გარემოების შესახებ თუ რაში გამოიხატა პრინციპალის მიერ ვალდებულების დარღვევა, ასევე მოთხოვნასთან ერთად გარანტს უნდა წარუდგინოს პრინციპალის მიერ ვალდებულების შეუსრულებლობის დამადასტურებელი მტკიცებულება ასეთის არსებობის შემთხვევაში.

წერილობითი მოთხოვნა თანდართულ დოკუმენტთან ერთად (ასეთის არსებობის შემთხვევაში) წარდგენილ უნდა იქნეს ს.ს. "თიბისი ბანკის" მარჯანიშვილის ფილიალის კანცელარიაში სამუშაო საათებში.

**საგარანტიო თანხის შემცირება:** საგარანტიო თანხა მცირდება "პრინციპალი" ვალდებულების დოკუმენტალური და ბენეფიციარის მხრიდან წერილობით დადასტურებული შესრულების პროპორციულად.  
**გარანტიის მოქმედების ვადა:** 27.05.2014-დან 27.09.2015-ის ჩათვლით მოთხოვნა გარანტიაზე გადახდის შესახებ "ბენეფიციარის" მიერ წარმოდგენილ უნდა იქნას ამ თარიღის ჩათვლით

თუ წინამდებარე საბანკო გარანტიის მოქმედების ვადაში არ იქნა წარმოდგენილი "ბენეფიციარის" წერილობითი მოთხოვნა "პრინციპალის" შეუსრულებელ ვალდებულებაზე მითითებითა და წინამდებარე გარანტიით გათვალისწინებული სხვა დოკუმენტით (ასეთის არსებობის შემთხვევაში), მაშინ გარანტიის მოქმედება წყდება.

წინამდებარე გარანტიაზე საქართველოს სამოქალაქო კოდექსთან ერთად მოქმედებს საერთაშორისო სავაჭრო-სამრეწველო პალატის მიერ დადგენილი უნიფიცირებული წესები მოთხოვნამდე გარანტიებზე (პუბლიკაცია #758)

საბანკო გარანტიის თაობაზე წამოჭრილი ყველა დავის გადაწყვეტა მოხდება ურთიერთმოლაპარაკების გზით. შეთანხმების მიუღწევლობის შემთხვევაში დავა განიხილება საქართველოს კანონმდებლობის შესაბამისად.

ს.ს. "თიბისი ბანკის" მარჯანიშვილის ფილიალის ბექ-ოფისის უფროსი მენეჯერი თინათინ ზერაგა

